

Buderus Cenník 1 2016

platný od 1. 4. 2016

- ▮ kondenzačné kotly
- ▮ systémy regulácie
- ▮ solárna technika
- ▮ tepelné čerpadlá

- ▮ vzduchotechnika
- ▮ kotly na tuhé palivo
- ▮ elektrokotly
- ▮ vykurovacie telesá

Buderus

i

ErP - Ekodizajn

1

Kondenzačné závesné kotly

2

Kondenzačné stacionárne kotly do 40 kW

3

Spalinové systémy

4

Rýchlomontážne systémy

5

Regulácie

6

Solárna technika

7

Tepelné čerpadlá vzduch/voda

8

Vzduchotechnika

9

Kotly na pevné palivo

10

Elektrokotly

11

Vykurovacie telesá

Smernica Ekodizajn

Smernica Ekodizajn tvorí európsky právny rámec pre požiadavky na ekologické vyhotovenie produktov so spotrebou energie (ErP). *Na základe nových opatrení na presadenie môžu byť vykurovacie kotly prevádzkované fosílnymi palivami a tepelné čerpadlá do výkonu 400 kW ako aj kogeneračné jednotky do elektrického výkonu 50 kW a akumulčné zásobníky do objemu 2 000 litrov od 26. septembra 2015 v Európe na trh uvedené iba vtedy, keď dodržiavajú požiadavky na účinnosť, hladinu akustického tlaku (pri tepelných čerpadlách doplnenú aj o hladinu akustického tlaku vonkajšej jednotky) a tepelnú izoláciu (u zásobníkov).*

Minimálne požiadavky na účinnosť potom zodpovedajú približne úrovni kondenzačného kotla a znamenajú prakticky koniec pre plynové a olejové nízkoteplotné kotly.

Rozhodujúce pre určenie energetickej účinnosti zdrojov vykurovacieho tepla je takzvaná „Ročným obdobím podmienená energetická účinnosť vykurovania miestností“. Označuje podiel z potreby tepla na vykurovanie miestností krytých vykurovacím prístrojom v určitom vykurovacom období a ročnej spotreby energie na krytie tejto potreby v percentách. Táto charakteristická hodnota je približne zrovnateľná so známym normovaným stupňom využitia, zisťuje sa ale inak a udáva sa aj napríklad vo vzťahu na kondenzačné teplo. Pri príprave teplej vody musí byť dodržaná určitá minimálna účinnosť pri určitom programe odberu teplej vody.

Štítko produktu a štítko systému do výkonu 70 kW

Všetky zdroje tepla do 70 kW a zásobníky do 500 litrov musia byť od septembra roku 2015 označené štítkom s energeticou účinnosťou. Tieto štítky nasledujú predovšetkým z domácich spotrebičov známy princíp „A až G“ s optickým označením rozličnými farbami. Štítky ohodnocujú jednotlivé produkty. Okrem toho musia byť taktiež oštiekované systémové kombinácie vykurovacích systémov.

	Smernica Ekodizajn sa týka zariadení	Povinné štítkovanie zariadení
Vykurovací kotol (plynový, olejový, elektrický)	0 - 400 kW	0 - 70 kW
Tepelné čerpadlo	0 - 400 kW	0 - 70 kW
Kogeneračná jednotka	0 - 400 kW < 50 kW _{el}	0 - 70 kW < 50 kW _{el}
Systémový set	–	0 - 70 kW
Zásobník	do 2000 litrov	do 500 litrov

Základom pre zaradenie produktov je energetická účinnosť zdrojov tepla. Na novom štítku na produktoch dostanú zákazníci všetky informácie o vplyve na životné prostredie. Zdroje tepla sa predbežne delia do deviatich tried účinnosti od A⁺⁺ do G. Zatiaľ čo triedy A až G obsahujú rozličné druhy konvenčných vykurovacích kotlov, triedy A⁺ a A⁺⁺ majú podporovať systémy pre využívanie obnoviteľných zdrojov energie. Ohrievače vody sú rozdelené do tried A až G. Od roku 2019 budú platiť nové triedy účinnosti, potom pribudne pre zdroje tepla trieda A⁺⁺⁺, pri ohrievačoch vody trieda A⁺ – v obidvoch skupinách produktov odpadnú najnižšie triedy E až G.

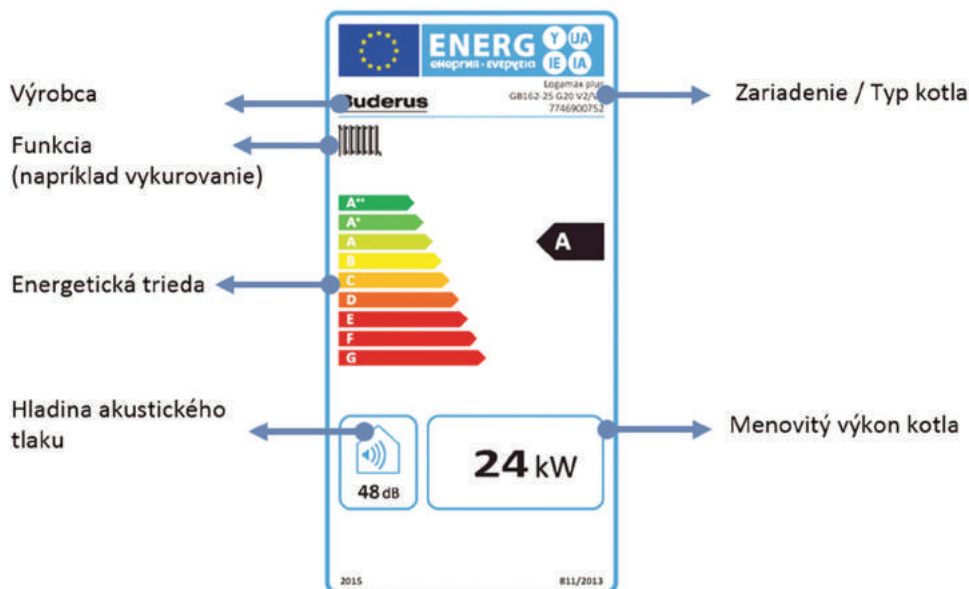

Príklad produktového energetického štítku pre kondenzačný kotol

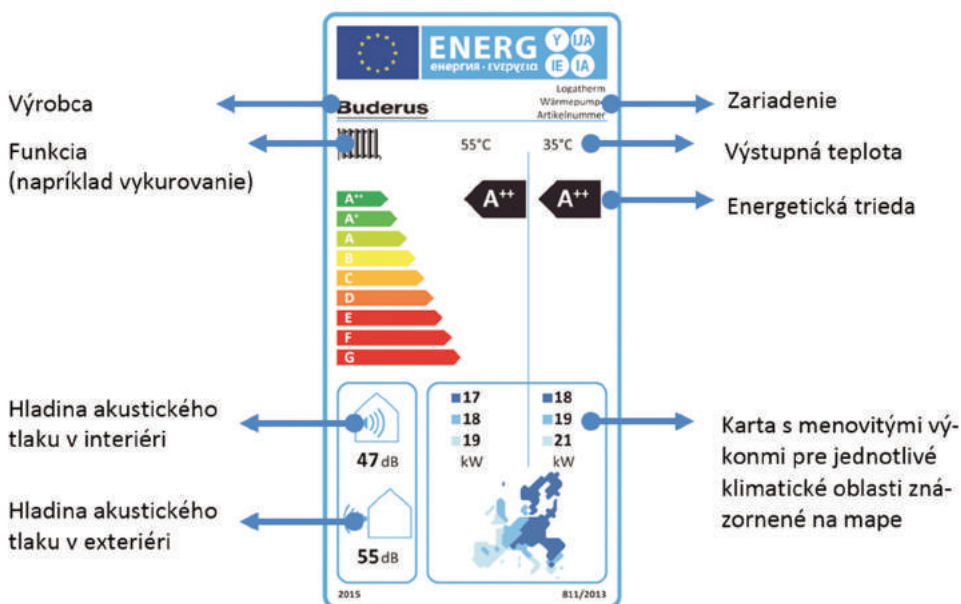

Príklad produktového energetického štítku pre tepelné čerpadlo

Označovanie v cenníku:



jednoduché označenie triedy účinnosti vykurovania (označenie za používa pri kotloch a tepelných čerpadlách)



jednoduché označenie triedy účinnosti a záťažového profilu pri ohreve teplej úžitkovej vody (označenie za používa pri kotloch s prietokom ohrevom alebo zo zabudovaným zásobníkom TUV a pri zásobníkoch TUV)



jednoduché označenie triedy účinnosti akumulčných zásobníkov



Logamax plus GB062



Logamax plus GB072



Logamax plus GB172 T



Logamax plus GB172



























Logamax plus GB162

Kapitola 1

Logamax plus

zavesné kondezačné kotly 2,7 - 100 kW

GB062	<ul style="list-style-type: none">2,9 - 24 kWverzia K s prietokovým ohrevom TÚV					
		str. 8	str. 9	str. 11	str. 13	str. 15
GB072	<ul style="list-style-type: none">2,9 - 24 kWverzia K s prietokovým ohrevom TÚV					
		str. 18	str. 19	str. 21	str. 23	str. 25
GB172	<ul style="list-style-type: none">2,9 - 24,0 kWkotol GB172T 50 so zabudovaným 48 litrovým zásobníkom TÚV					
		str. 28	str. 29	str. 31	str. 33	str. 36
GB162	<ul style="list-style-type: none">2,7 - 100 kWkaskádové jednotky TL/TR					
		str. 38	str. 39	str. 41	str. 43	str. 54
GB172T	<ul style="list-style-type: none">4,1 - 20 kWkompaktná centrála s zásobníkmi TÚVsolárna verzia so 210 litrovým bivalentným zásobníkom					
		str. 56	str. 57	str. 58	str. 60	str. 61





Modulačný ventilátor

reguluje zmes plynu a vzduchu a zabezpečuje optimálny chod horáka.

Široký modulačný rozsah

a trvalá prevádzka s čiastočným zaťažením aj pri nízkej vykurovacej záťaži vďaka mechanickej modulácii.

Hospodárny

vysoko úsporný vďaka modulačnému horáku, ktorý nastavuje výkon podľa potreby.

Priestorovo úsporný

ideálny na inštaláciu v obmedzenom priestore vďaka kompaktným rozmerom.

Energeticky úsporný

vďaka vysoko účinnému čerpadlu má nižšie prevádzkové náklady z dôvodu nižšej spotreby paliva

Logamax plus GB062



I Systémový prehľad







I Výhody zariadenia

- normovaný stupeň účinnosti až 109 %
- účinný vďaka širokému modulačnému rozsahu
- vysoký výkon na ohrev TUV
- kompatibilný s inovatívnymi systémami vďaka rozhraniu EMS
- elegantný dizajn a pokročilý LCD displej
- kompaktné rozmery
- jednoduchá inštalácia
- komínová prírubica DN60/100



I Logamax plus GB062

Výkon	Typ zariadenia	Objednávacie číslo	Cena v EUR bez DPH
	14 systém 	7 736 900 781	890,00
	24 systém 	7 736 900 782	925,00
	24 K kombi  	7 736 900 780	950,00

Výkon	Výška (mm)	Šírka (mm)	Hĺbka (mm)	Hmotnosť (kg)
14	815	400	300	36
24	815	400	300	36
24 K	815	400	300	36









I Prestavbová sada na propán

Popis	Výkon	Objednávacie číslo	Cena v EUR bez DPH
	14		na požiadanie
	24		na požiadanie
	24 K		na požiadanie

Výkon	Jednotka	14	24	24 K
Menovitý tepelný výkon	kW	14	24	24
Energetická účinnosť vykurovania priestoru v závislosti od ročného obdobia	%	93	93	93
Trieda energetickej účinnosti		A	A	A
Uvádzaný záťažový profil				XL
Energetická účinnosť pri príprave teplej vody	%			83
Trieda energetickej účinnosti prípravy teplej vody				A



I Zásobníky

	Názov	Objem	Typ	Farba		Objednávacie číslo	Cena v EUR bez DPH
	WU120	120	stacionárny	biela		7 736 613 096	698,00
	WU160	160	stacionárny	biela		7 736 613 097	729,00
	S120/5	120	stacionárny	biela		8 718 543 087	475,00
	SU160/5	160	stacionárny	biela		8 718 543 060	732,00
	SU200/5E	200	stacionárny	biela		8 718 543 080	759,00
	SU300/5	300	stacionárny	biela		8 718 541 330	1 019,00

Zásobník	Výška (mm)	Šírka (mm)	Hĺbka (mm)	Priemer (mm)	Maximálny prevádzkový tlak zásobník/výmenník (bar)	Hmotnosť (kg)
WU120	942	500	585	–	6/4	50
WU160	942	600	585	–	6/4	60
S120/5	980	–	–	550	10/6	72
SU160/5	1300	–	–	550	16/10	74
SU200/5E	1530	–	–	550	16/10	84
SU300	1495	–	–	670	16/10	105



I Regulačný systém Logamatic EMS plus

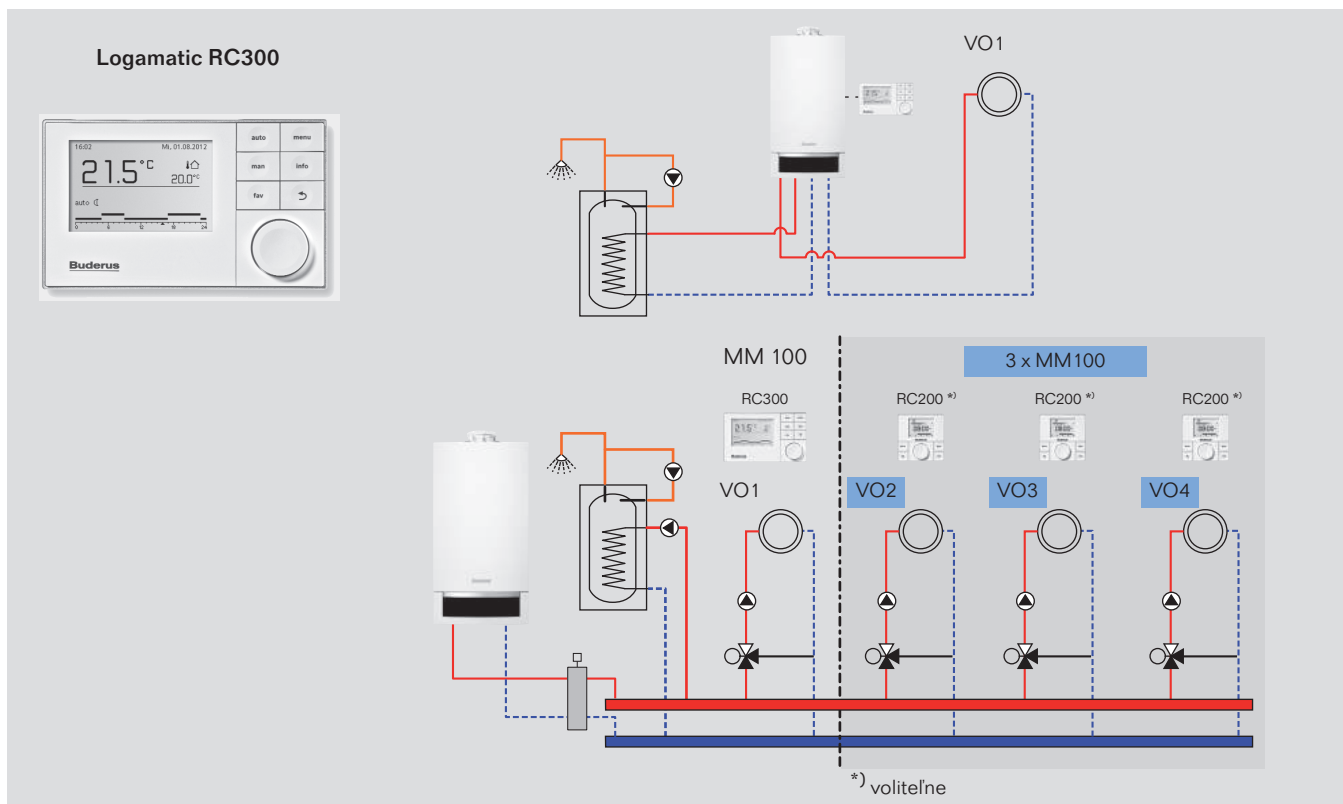

Regulátor	Logamatic RC300 s FA snímačom	Logamatic RC200	Logamatic RC100	Objednávacie číslo	Cena v EUR bez DPH
	Objednávacie číslo	7 738 111 116	7 738 110 072	7 738 110 079	
	Cenniková cena bez DPH	165,00	93,00	45,00	
Trieda regulátora	VI	V			
Prínos regulátora teploty k energetickej účinnosti vykurovania priestoru v závislosti od ročného obdobia	4	3			
Moduly					
Modul MM100	●	●	○	7 738 110 120	150,00
Modul SM100	●	●	○	7 738 110 122	180,00
Modul SM200	●	○	○	7 738 110 124	250,00
Modul diaľkového ovládania KM200	●	○	○	8 718 584 845	235,00
Rozširovací modul ASM10	●	●	○	63 044 844	77,00
Modul signalizácie porúch EM10	●	●	○	5 016 995	286,00
Príslušenstvo					
Logamatic RC200	●	○	○	7 738 110 072	93,00
Logamatic RC100	●	○	○	7 738 110 079	45,00
FA snímač	●	●	○	5 991 374	11,80
AS 1,6	●	●	○	63 012 831	19,10
Snímač hydraulického výhybky	●	●	○	63 043 337	19,50
Externý snímač priestorovej teploty	●	●	○	5 993 226	16,50

- nepoužiteľné príslušenstvo
- použiteľné príslušenstvo



I Regulačný systém Logamatic 4000

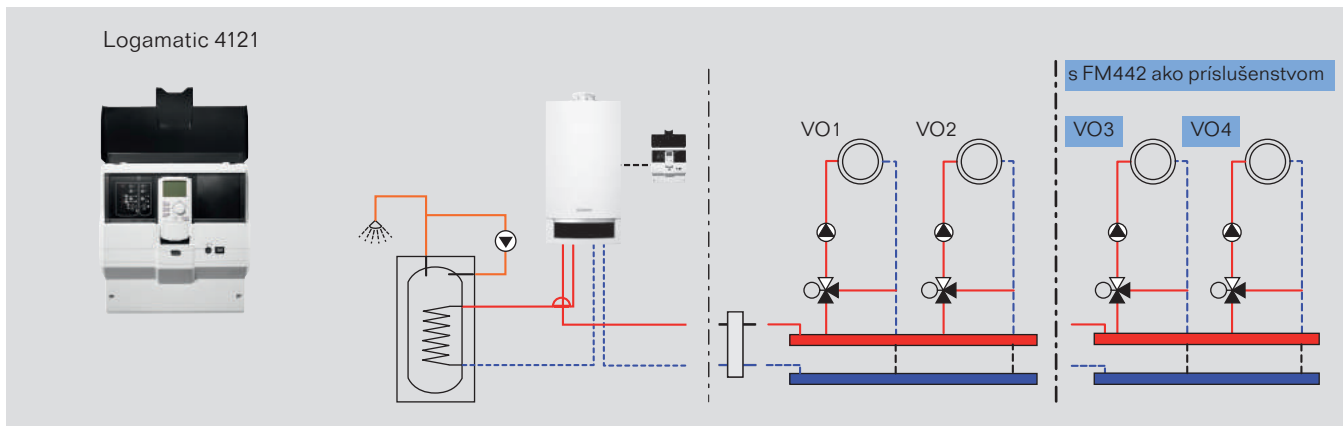

Regulátor	Logamatic 4121	Logamatic 4122 s displejom	Objednávacie číslo	Cena v EUR bez DPH
	Objednávacie číslo	30 008 914	30 009 073	
	Cenniková cena bez DPH	684,00	357,00	
Trieda regulátora	VI	–		
Prínos regulátora teploty k energetickej účinnosti vykurovania priestoru v závislosti od ročného obdobia	4	–		
Moduly				
FM441 - pre 1 VO so zmieš. ventilom a prípravou TUV	–	●	30 004 857	227,00
FM442 - pre 2 VO so zmiešavacím ventilom	●	●	30 004 874	227,00
FM443 - solárny modul	●	●	30 006 381	227,00
FM444 - modul alternatívneho tepelného zdroja	●	●	7 747 310 200	281,00
FM445 - modul pre ohrev TUV s externým výmenníkom	●	●	30 007 205	280,00
FM446 - prevádzkový modul rozhrania EIB	●	●	5 016 822	163,00
FM448 - modul súhrnného hlásenia porúch	●	●	30 006 077	148,00
FM455 - funkčný modul, kotlová riadiaca jednotka	✓	○	–	–
Voľné miesta na moduly	1	2		
Typ				
MEC 2	✓	●	8 718 586 998	162,00
Priestorová sada MEC 2	●	●	5 720 812	51,00
BFU diaľkové ovládanie	●	●	30 002 251	67,00
FV/FZ snímač teploty	●	●	5 991 376	20,50
Externý snímač priestorovej teploty	●	●	5 993 226	16,50
FSS snímač teploty	●	●	5 991 520	17,50
HZG podpora vykurovania	●	●	5 991 530	235,00
AS 1,6	●	●	63 012 831	19,10

- nepoužiteľné príslušenstvo
- použiteľné príslušenstvo
- ✓ súčasť dodávky





Príslušenstvo

	Typ	Popis	Objednávacie číslo	Cena v EUR bez DPH
	HA	sada guľových kohútov pre pripojenie ÚK, priame 3/4"	7 095 420	33,00
	HU	sada guľových kohútov pre pripojenie ÚK, rohové, 3/4"	7 095 410	36,00
	GA-BS	plynový kohút s protipožiarnym ventilom, priame 1/2"	7 095 367	28,00
	GU-BS	plynový kohút s protipožiarnym ventilom, rohové 1/2"	7 095 368	50,00
	Vypúšťací lievik so sifónom		7 719 000 763	26,30
	ASU	štvrtkruhové výplne otvoru snímača FW	5 991 382	12,90
	U-Flex	pripojovacia sada zásobníka s umiestnením pod kotol (H65W, WU120, WU160 a S120)	7 090 002	29,00
	N-Flex	pripojovacia sada zásobníka s umiestnením vedľa kotla	87 094 834	113,00
	S-Flex	sanitárna pripojovacia sada zásobníka H65W a S120	87 094 838	153,00
	ZP	pripojovacia sada cirkulačného čerpadla iba v spojení s F-FLEX (4 bar)	87 094 842	19,50
	Záslepky na vstup/výstup TUV	krycie záslepky 1/2" (2 kusy), ak nie je pripojený externý zásobník	7 709 000 227	10,50
	Komínová príruha DN80/125	DN80/125	7 719 003 381	10,00



Príslušenstvo

	Typ	Popis	Objednávacie číslo	Cena v EUR bez DPH	
	U-BA	sada guľových kohútov pre pripojenie TÚV, priame 1/2"	7 095 374	46,00	
	U-BU	sada guľových kohútov pre pripojenie TÚV, rohové 1/2"	7 095 370	54,00	
	FW	snímač teploty TÚV	snímač teploty TÚV v zásobníku, univerzálny s adaptérom	87 095 626	21,10
	TWH	strážca prekročenia maximálnej teploty podlahového vykurovania	L641B1012	36,00	
	CONLIFT	čerpadlo kondenzátu, max. výtlačná výška 4,5 m, bez neutralizácie	CEGR 660 305	143,00	

I Logamax plus GB062

Rozměry a připojení Logamax plus GB062

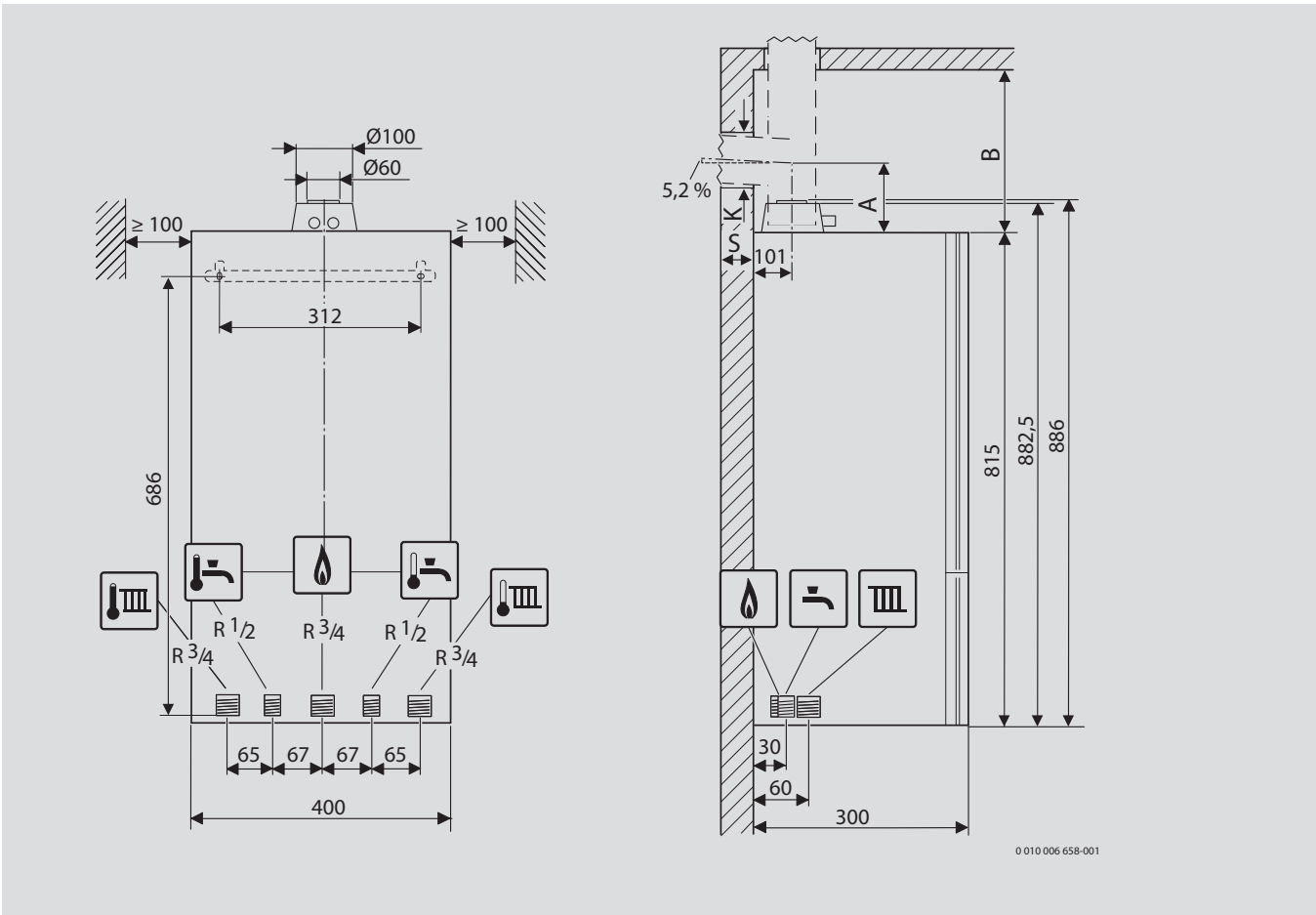





Flexibilná voľba miesta

Kompaktné rozmery ako aj široký sortiment systémov odvodu spalín umožňujú inštaláciu v najmenšom priestore. Montáž je možná prakticky všade.

Jednoducho úsporný

Okrem mimoriadne energetickej úspornej prevádzky spotrebuje Logamax plus GB072 v režime Stand-by výrazne menej energie ako porovnateľné modely.

Logamatic BC20

Rýchla, nekomplikovaná elektrická inštalácia vďaka jednoduchému elektrickému pripojeniu a nastaveniu prevádzkových parametrov.

Jednoduchá údržba a servis

Prístroj sa otvára spredu. Všetko je prehľadné a pre údržbu ľahko prístupné spredu, čo podstatne znižuje servisné náklady.

Kompletne vybavený

Od výroby sú integrované čerpadlo vykurovania, poistný ventil, manometer, plniaci / vypúšťací kohút, 3-cestný prepínací ventil a 12 l expanzná nádoba.

Logamax plus GB072



I Systémový prehľad



I Výhody zariadenia





Sériové vybavenie:

- integrovaný trojcestný prepínací ventil
- membránová expanzná nádoba s 12 l objemom a s tlakom 0,75 bar
- automatické odvzdušňovanie
- poistný ventil (reakčný tlak 3,0 bar)
- analogový manometer
- základný regulátor Logamatic BC20 s integrovaným horákovým automatom
- komínová príruha DN80/125

Prednosti zariadenia:

- nový koncept regulácie EMS
- robustný výmenník tepla spalín s kompaktnými rozmermi zo zliatiny hliníka a kremíka
- možnosť kombinácie so zásobníkovými ohrievačmi

I Logamax plus GB072

	Výkon	Typ zariadenia			Objednávacie číslo	Cena v EUR bez DPH
	14	system		—	7 736 900 559	1 163,00
	24	system		—	7 736 900 558	1 256,00
	24 K	kombi			7 736 900 560	1 349,00

Rozsah dodávky

- integrovaný trojcestný prepínací ventil
- poistný ventil (reakčný tlak 3,0 bar)
- analógový manometer
- komínová príruha DN80/125
- membránová expanzná nádoba s 12 l objemom a s tlakom 0,75 bar

Výkon	Výška (mm)	Šírka (mm)	Hĺbka (mm)	Hmotnosť (kg)
14	840	440	350	43
24	840	440	350	43
24 K	840	440	350	44















I Prestavbová sada na propán

	Popis	Výkon	Objednávacie číslo	Cena v EUR bez DPH
	Prestavbová sada na propán	14	7 736 900 986	57,00
		24	7 736 900 976	57,00
		24 K	7 736 900 682	57,00

Výkon	Jednotka	14	24	24 K
Menovitý tepelný výkon	kW	13	23	23
Energetická účinnosť vykurovania priestoru v závislosti od ročného obdobia	%	92	92	92
Trieda energetickej účinnosti		A	A	A
Uvádzaný záťažový profil				XL
Energetická účinnosť pri príprave teplej vody	%			83
Trieda energetickej účinnosti prípravy teplej vody				A

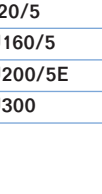

I Zásobníky

	Názov	Objem	Typ	Farba		Objednávacie číslo	Cena v EUR bez DPH
	H65 W	65	závesný	biela		8 718 540 518	643,00
	WU120	120	stacionárny	biela		7 736 613 096	698,00
	WU160	160	stacionárny	biela		7 736 613 097	729,00
	S120/5	120	stacionárny	biela		8 718 543 087	475,00
	SU160/5	160	stacionárny	biela		8 718 543 060	732,00
	SU200/5E	200	stacionárny	biela		8 718 543 080	759,00
	SU300/5	300	stacionárny	biela		8 718 541 330	1 019,00

Zásobník	Výška (mm)	Šírka (mm)	Hĺbka (mm)	Priemer (mm)	Maximálny prevádzkový tlak zásobník/výmenník (bar)	Hmotnosť (kg)
H65W	840	440	370	—	10/4	47
WU120	942	500	585	—	6/4	50
WU160	942	600	585	—	6/4	60
S120/5	980	—	—	550	10/6	72
SU160/5	1300	—	—	550	16/10	74
SU200/5E	1530	—	—	550	16/10	84
SU300	1495	—	—	670	16/10	105



I Regulačný systém Logamatic EMS plus

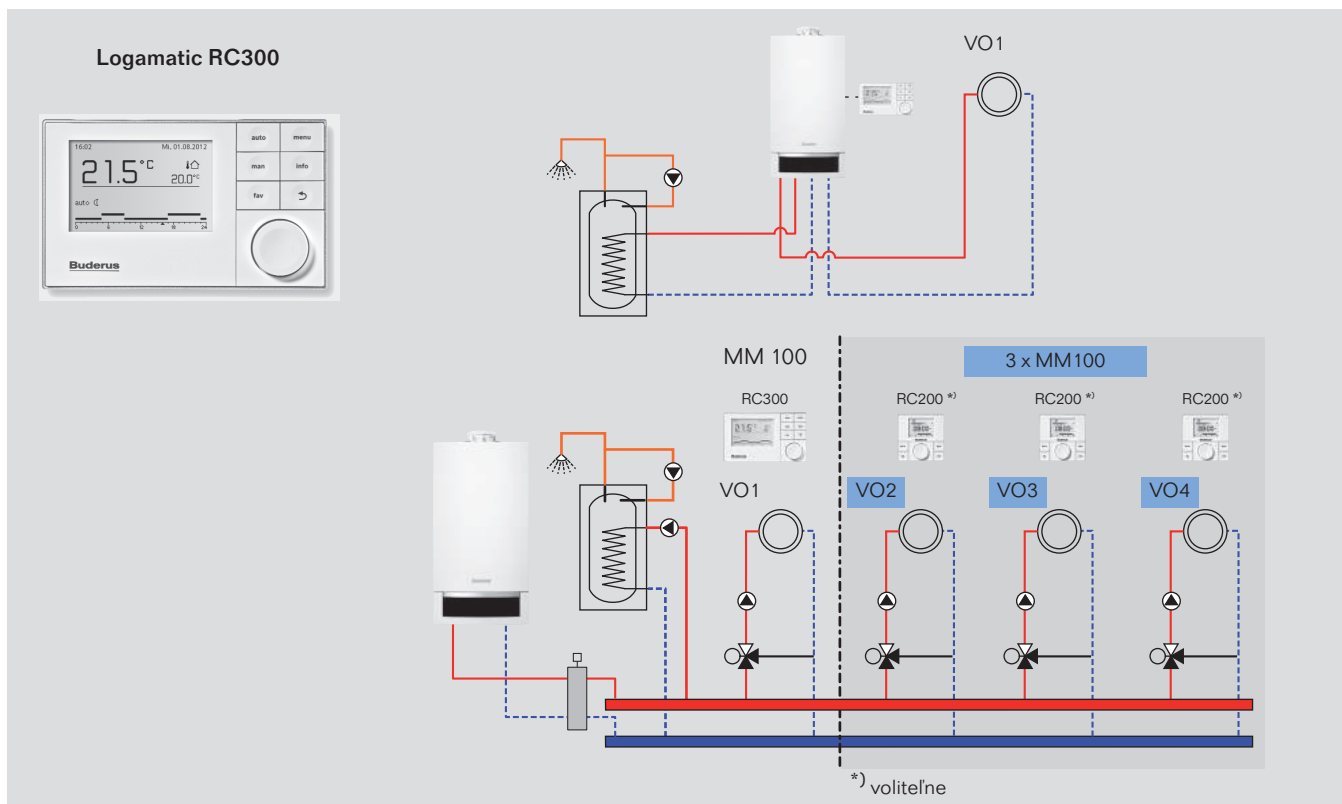

Regulátor	Logamatic RC300 s FA snímačom	Logamatic RC200	Logamatic RC100	Objednávacie číslo	Cena v EUR bez DPH
	Objednávacie číslo	7 738 111 116	7 738 110 072	7 738 110 079	
	Cenniková cena bez DPH	165,00	93,00	45,00	
Trieda regulátora	VI	V			
Prínos regulátora teploty k energetickej účinnosti vykurovania priestoru v závislosti od ročného obdobia	4	3			
Moduly					
Modul MM100	●	●	○	7 738 110 120	150,00
Modul SM100	●	●	○	7 738 110 122	180,00
Modul SM200	●	○	○	7 738 110 124	250,00
Modul diaľkového ovládania KM200	●	○	○	8 718 584 845	235,00
Rozširovací modul ASM10	●	●	○	63 044 844	77,00
Modul signalizácie porúch EM10	●	●	○	5 016 995	286,00
Príslušenstvo					
Logamatic RC200	●	○	○	7 738 110 072	93,00
Logamatic RC100	●	○	○	7 738 110 079	45,00
FA snímač	✓	●	○	5 991 374	11,80
AS 1,6	●	●	○	63 012 831	19,10
Snímač hydraulického výhybky	●	●	○	63 043 337	19,50
Externý snímač priestorovej teploty	●	●	○	5 993 226	16,50

- nepoužiteľné príslušenstvo
- použiteľné príslušenstvo
- ✓ obsah dodávky



I Regulačný systém Logamatic 4000

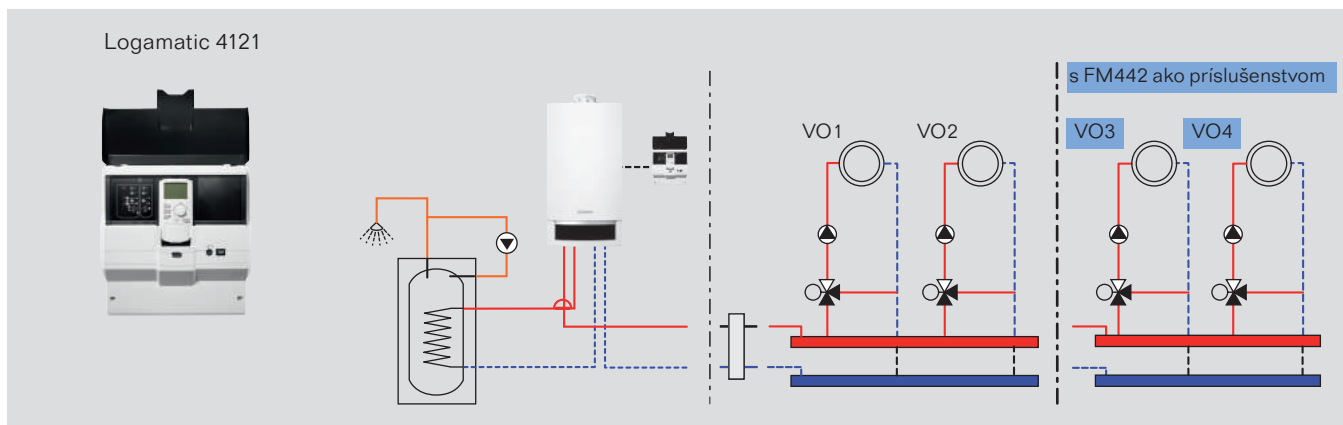







Regulátor	Logamatic 4121	Logamatic 4122 s displejom	Objednávacie číslo	Cena v EUR bez DPH
	Objednávacie číslo	30 008 914	30 009 073	
	Cenniková cena bez DPH	684,00	357,00	
Trieda regulátora	VI	–		
Prínos regulátora teploty k energetickej účinnosti vykurovania priestoru v závislosti od ročného obdobia	4	–		
Moduly				
FM441 - pre 1 VO so zmieš. ventilom a prípravou TÚV	–	●	30 004 857	227,00
FM442 - pre 2 VO so zmiešavacím ventilom	●	●	30 004 874	227,00
FM443 - solárny modul	●	●	30 006 381	227,00
FM444 - modul alternatívneho tepelného zdroja	●	●	7 747 310 200	281,00
FM445 - modul pre ohrev TÚV s exter. výmenníkom	●	●	30 007 205	280,00
FM446 - prevádzkový modul rozhrania EIB	●	●	5 016 822	163,00
FM448 - modul súhrnného hlásenia porúch	●	●	30 006 077	148,00
FM455 - funkčný modul, kotlová riadiaca jednotka	✓	○	–	–
Voľné miesta na moduly	1	2		
Typ				
MEC 2	✓	●	8 718 586 998	162,00
Priestorová sada MEC 2	●	●	5 720 812	51,00
BFU diaľkové ovládanie	●	●	30 002 251	67,00
FV/FZ snímač teploty	●	●	5 991 376	20,50
Externý snímač priestorovej teploty	●	●	5 993 226	16,50
FSS snímač teploty	●	●	5 991 520	17,50
HZG podpora vykurovania	●	●	5 991 530	235,00
AS 1,6	●	●	63 012 831	19,10

- nepoužiteľné príslušenstvo
- použiteľné príslušenstvo
- ✓ súčasť dodávky



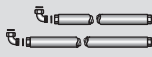

Príslušenstvo

	Typ	Popis	Objednávacie číslo	Cena v EUR bez DPH
	HA	sada guľových kohútov pre pripojenie ÚK, priame 3/4"	7 095 420	33,00
	HU	sada guľových kohútov pre pripojenie ÚK, rohové, 3/4"	7 095 410	36,00
	GA-BS	plynový kohút s protipožiarnym ventilom, priame 1/2"	7 095 367	28,00
	GU-BS	plynový kohút s protipožiarnym ventilom, rohové 1/2"	7 095 368	50,00
	Vypúšťací lievik so sifónom		7 719 000 763	26,30
	ASU	štvrtkruhové výplne otvoru snímača FW	5 991 382	12,90
	U-Flex	pripojovacia sada zásobníka s umiestnením pod kotol (H65W, WU120, WU160 a S120)	7 090 002	29,00
	N-Flex	pripojovacia sada zásobníka s umiestnením vedľa kotla	87 094 834	113,00
	S-Flex	sanitárna pripojovacia sada zásobníka H65W a S120	87 094 838	153,00
	N-Flex náhrada	sanitárna pripojovacia sada zásobníka HC70 a HC110	87 094 834	199,00
	ZP	pripojovacia sada cirkulačného čerpadla iba v spojení s F-FLEX (4 bar)	87 094 842	19,50
	Záslepky na vstup/výstup TUV	krycie záslepky 1/2" (2 kusy), ak nie je pripojený externý zásobník	7 709 000 227	10,50
	Komínová príruha DN60/100	DN60/100	7 719 003 381	10,00

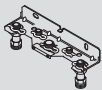

Príslušenstvo

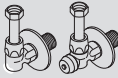
	Typ	Popis	Objednávacie číslo	Cena v EUR bez DPH
	U-MA	montážna pripojovacia doska	7 095 450	34,00
	U-BA	sada guľových kohútov pre pripojenie TÚV, priame 1/2"	7 095 374	46,00
	U-BU	sada guľových kohútov pre pripojenie TÚV, rohové 1/2"	7 095 370	54,00
	FW snímač teploty TÚV	snímač teploty TÚV v zásobníku, univerzálny s adaptérom	87 095 626	21,10
	G-BL 172	blenda ku GB 072/GB172	7 719 002 755	132,00
	Montážna sada k zásobníku H65W		8 718 540 942	82,00
	TWH	strážca prekročenia maximálnej teploty podlahového vykurovania	L641B1012	36,00
	CONLIFT	čerpadlo kondenzátu, max. výtlačná výška 4,5 m, bez neutralizácie	CEGR 660 305	143,00
	Čistiaca sada ku GB172		7 719 003 006	41,00

I Logamax plus GB072

Rozmery a pripojenia Logamax plus GB072

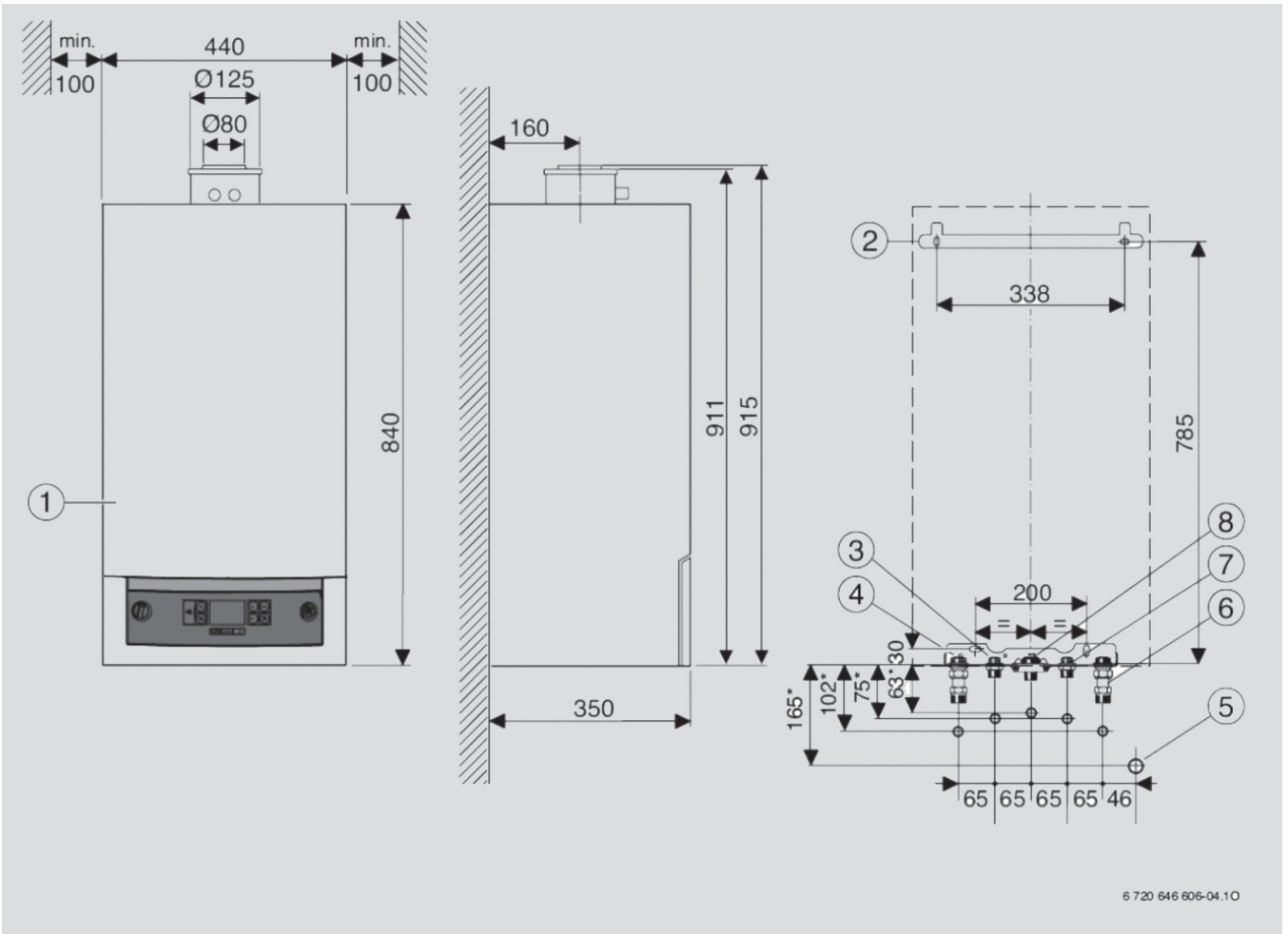

- 1 plášť
 - 2 držiak na stenu
 - 3 výstup zásobníka/TÚV (príslušenstvo)
 - 4 výstup vykurovania (príslušenstvo)
 - 5 prípojka DN 40 lievnikového sifónu (príslušenstvo)
 - 6 spätočka vykurovania (príslušenstvo)
 - 7 spätočka zásobníka/studená voda (príslušenstvo)
 - 8 plyn
- * rozmery platia v prípade použitia príslušenstva U-MA a AS5-UP

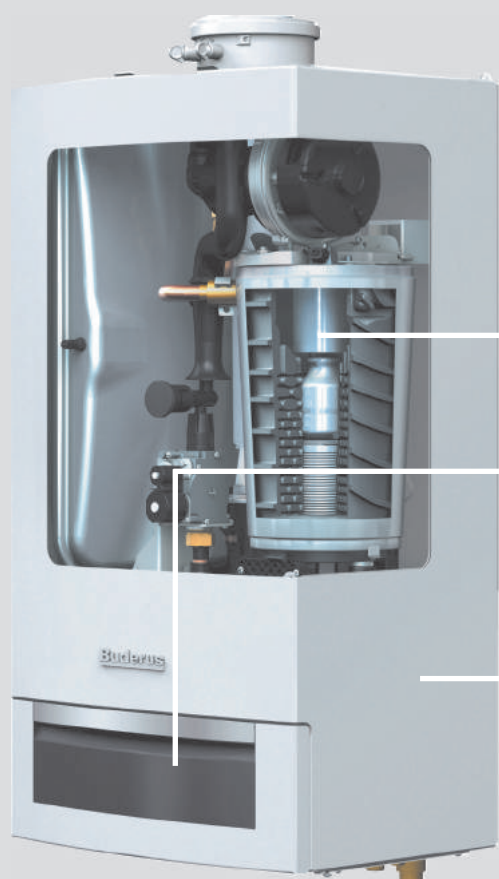

Flexibilná voľba miesta

Kompaktné rozmery ako aj široký sortiment systémov odvodu spalín umožňujú inštaláciu v najmenšom priestore. Montáž je možná prakticky všade.

Skutočne úsporný

Okrem maximálne úspornej prevádzky Logamax plus GB172 spotrebuje v pohotovostnom režime výrazne menej energie ako porovnateľné modely.

Logamatic BC25

Rýchla, nekomplikovaná elektrická inštalácia vďaka jednoduchému elektrickému pripojeniu a bezproblémovému nastaveniu prevádzkových parametrov.

Jednoduchá údržba a servis

Prístroj sa otvára spredu. Všetko je prehľadné a pre údržbu ľahko prístupné spredu, čo podstatne znižuje servisné náklady.

Kompletne vybavený

Od výroby sú integrované čerpadlo vykurovania, poistný ventil, manometer, plniaci / vypúšťací kohút, 3-cestný prepínací ventil a 12 l expanzná nádoba.

Logamax plus GB172



I Systémový prehľad

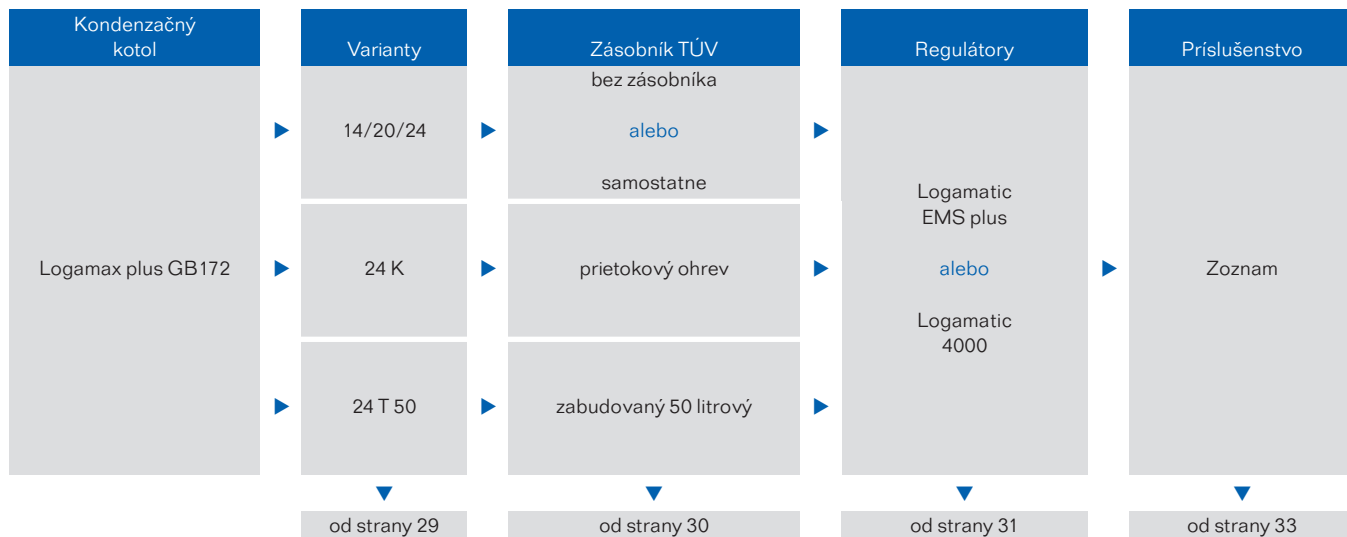

I Výhody zariadenia

Sériové vybavenie:

- integrované vykurovacie čerpadlo s vysokou účinnosťou (trieda energetickej účinnosti A)
- integrovaný trojcestný prepínací ventil
- membránová expanzná nádoba s 12 l objemom a s tlakom 0,75 bar voliteľne integrovaná
- automatické odvzdušňovanie
- poistný ventil (reakčný tlak 3,0 bar)
- analogový manometer
- základný regulátor Logamatic BC20 s integrovaným horákovým automatom
- komínová príruha DN80/125

Prednosti zariadenia:

- nový koncept regulácie EMS
- robustný výmenník tepla spalín s kompaktnými rozmermi zo zliatiny hliníka a kremíka
- možnosť kombinácie so zásobníkovými ohrievačmi



I Logamax plus GB172

Výkon	Typ zariadenia	Objednávacie číslo	Cena v EUR bez DPH
14	system	7 716 010 456	1 369,00
20	system	7 716 010 457	1 420,00
24	system	7 716 010 458	1 462,00
24 K	kombi	7 716 010 455*1	1 634,00

*1 tento tovar je na objednávku

Rozsah dodávky

- ▮ integrovaný trojcestný prepínací ventil
- ▮ analogový manometer
- ▮ membránová expanzná nádoba s 12 l objemom a s tlakom 0,75 bar
- ▮ poistný ventil (reakčný tlak 3,0 bar)
- ▮ komínová príruha DN80/125

Výkon	Výška (mm)	Šírka (mm)	Hĺbka (mm)	Hmotnosť (kg)
14	840	440	350	43
20	840	440	350	43
24	840	440	350	43
24 K	840	440	350	44

I Logamax plus GB172 T50

Výkon	Typ zariadenia	Objednávacie číslo	Cena v EUR bez DPH
24T 50	zabudovaný (48 litrov)	7 716 701 396	2 336,00

Rozsah dodávky

- ▮ integrovaný trojcestný prepínací ventil
- ▮ analogový manometer
- ▮ membránová expanzná nádoba s 12 l objemom a s tlakom 0,75 bar
- ▮ poistný ventil (reakčný tlak 3,0 bar)
- ▮ komínová príruha DN80/125

Výkon	Výška (mm)	Šírka (mm)	Hĺbka (mm)	Hmotnosť (kg)
24	880	600	482	78















I Prestavbová sada na propán

Popis	Výkon	Objednávacie číslo	Cena v EUR bez DPH
Prestavbová sada na propán	14	87 376 003 650	57,00
	20	87 376 003 660	57,00
	24	87 376 001 670	57,00
	24 K	87 376 001 680	57,00
	24T 50	7 716 780 307	55,00

Výkon	Jednotka	14	20	24	24 K	24 T50
Menovitý tepelný výkon	kW	13	20	23	23	23
Energetická účinnosť vykurovania priestoru v závislosti od ročného obdobia	%	92	92	92	92	92
Trieda energetickej účinnosti		A	A	A	A	A
Uvádzaný záťažový profil					XL	XL
Energetická účinnosť pri príprave teplej vody	%				83	81
Trieda energetickej účinnosti prípravy teplej vody					A	A

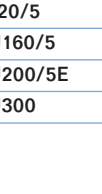

I Zásobníky

	Názov	Objem	Typ	Farba		Objednávacie číslo	Cena v EUR bez DPH
	H65 W	65	závesný	biela		8 718 540 518	643,00
	WU120	120	stacionárny	biela		7 736 613 096	698,00
	WU160	160	stacionárny	biela		7 736 613 097	729,00
	S120/5	120	stacionárny	biela		8 718 543 087	475,00
	SU160/5	160	stacionárny	biela		8 718 543 060	732,00
	SU200/5E	200	stacionárny	biela		8 718 543 080	759,00
	SU300/5	300	stacionárny	biela		8 718 541 330	1 019,00

Zásobník	Výška (mm)	Šírka (mm)	Hĺbka (mm)	Priemer (mm)	Maximálny prevádzkový tlak zásobník/výmenník (bar)	Hmotnosť (kg)
H65W	840	440	370	—	10/4	47
WU120	942	500	585	—	6/4	50
WU160	942	600	585	—	6/4	60
S120/5	980	—	—	550	10/6	72
SU160/5	1300	—	—	550	16/10	74
SU200/5E	1530	—	—	550	16/10	84
SU300	1495	—	—	670	16/10	105



I Regulačný systém Logamatic EMS plus

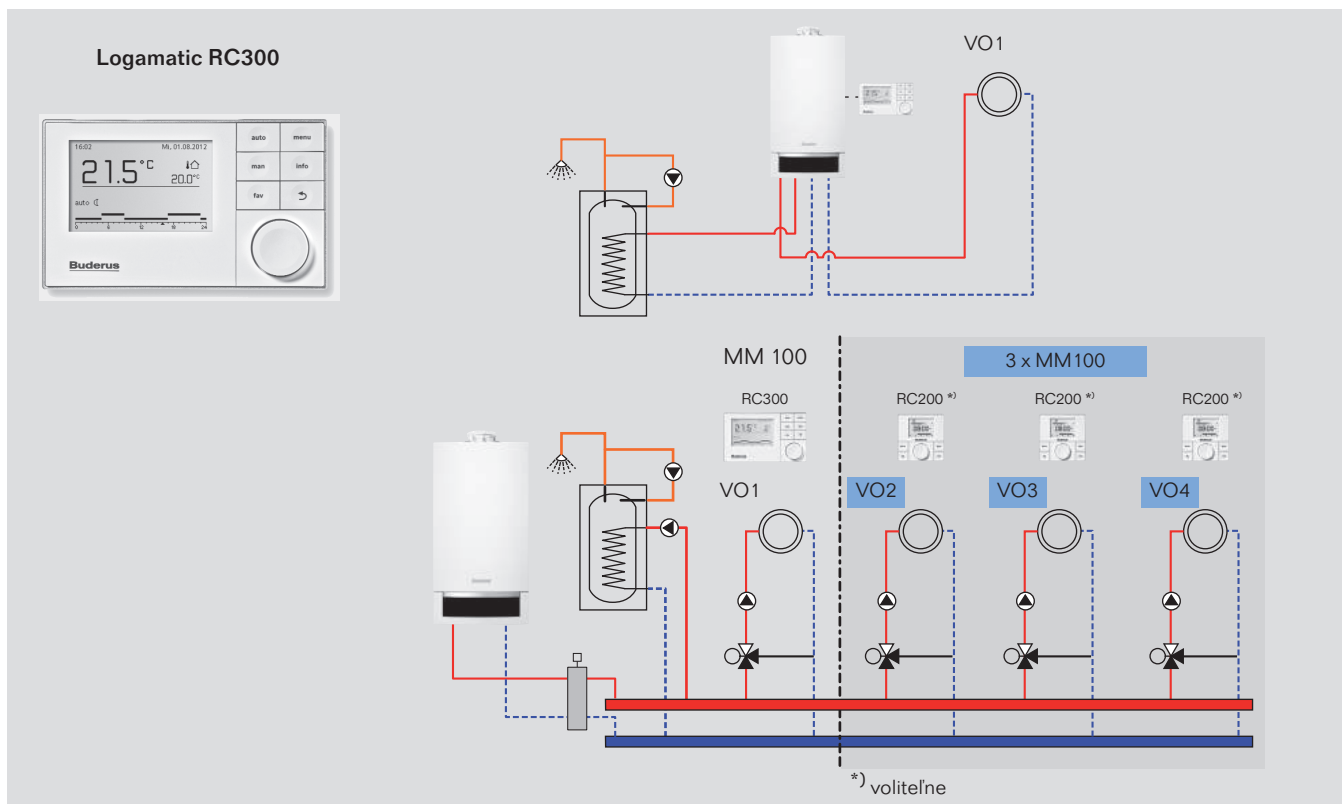

Regulátor	Logamatic RC300 s FA snímačom	Logamatic RC200	Logamatic RC100	Objednávacie číslo	Cena v EUR bez DPH
	Objednávacie číslo	7 738 111 116	7 738 110 072	7 738 110 079	
	Cenniková cena bez DPH	165,00	93,00	45,00	
Trieda regulátora	VI	V			
Prínos regulátora teploty k energetickej účinnosti vykurovania priestoru v závislosti od ročného obdobia	4	3			
Moduly					
Modul MM100	●	●	○	7 738 110 120	150,00
Modul SM100	●	●	○	7 738 110 122	180,00
Modul SM200	●	○	○	7 738 110 124	250,00
Modul diaľkového ovládania KM200	●	○	○	8 718 584 845	235,00
Rozširovací modul ASM10	●	●	○	63 044 844	77,00
Modul signalizácie porúch EM10	●	●	○	5 016 995	286,00
Príslušenstvo					
Logamatic RC200	●	○	○	7 738 110 072	93,00
Logamatic RC100	●	○	○	7 738 110 079	45,00
FA snímač	✓	●	○	5 991 374	11,80
AS 1,6	●	●	○	63 012 831	19,10
Snímač hydraulického výhybky	●	●	○	63 043 337	19,50
Externý snímač priestorovej teploty	●	●	○	5 993 226	16,50

- nepoužiteľné príslušenstvo
- použiteľné príslušenstvo
- ✓ súčasť dodávky



I Regulačný systém Logamatic 4000

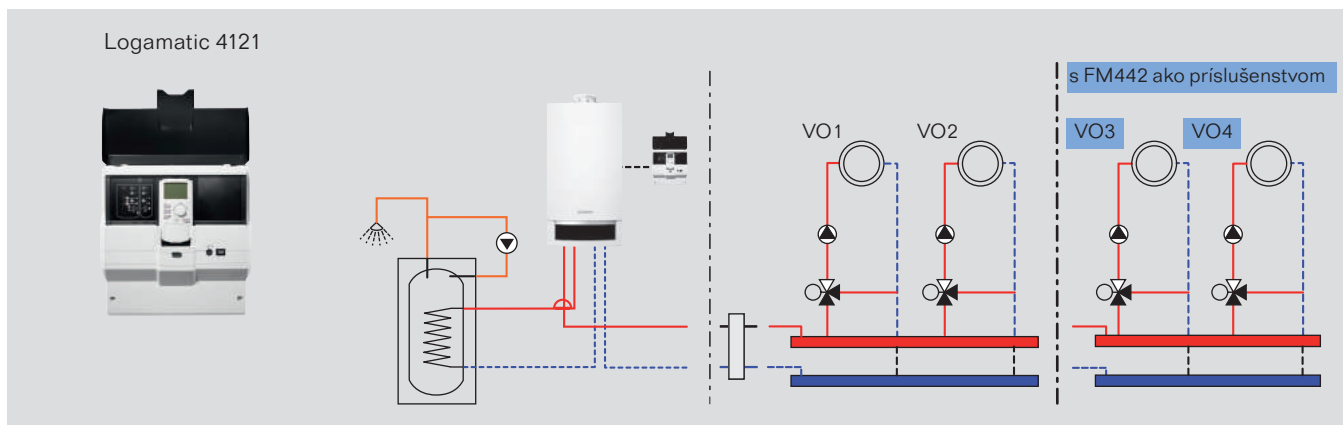

Regulátor	Logamatic 4121	Logamatic 4122 s dislejom	Objednávacie číslo	Cena v EUR bez DPH
	Objednávacie číslo	30 008 914	30 009 073	
	Cenniková cena bez DPH	684,00	357,00	
Trieda regulátora	VI	–		
Prínos regulátora teploty k energetickej účinnosti vykurovania priestoru v závislosti od ročného obdobia	4	–		
Moduly				
FM441 - pre 1 VO so zmieš. ventilom a prípravou TUV	–	●	30 004 857	227,00
FM442 - pre 2 VO so zmiešavacím ventilom	●	●	30 004 874	227,00
FM443 - solárny modul	●	●	30 006 381	227,00
FM444 - modul alternatívneho tepelného zdroja	●	●	7 747 310 200	281,00
FM445 - modul pre ohrev TUV s exter. výmenníkom	●	●	30 007 205	280,00
FM446 - prevádzkový modul rozhrania EIB	●	●	5 016 822	163,00
FM448 - modul súhrnného hlásenia porúch	●	●	30 006 077	148,00
FM455 - funkčný modul, kotlová riadiaca jednotka	✓	○	–	–
Voľné miesta na moduly	1	2		
Typ				
MEC 2	✓	●	8 718 586 998	162,00
Priestorová sada MEC 2	●	●	5 720 812	51,00
BFU diaľkové ovládanie	●	●	30 002 251	67,00
FV/FZ snímač teploty	●	●	5 991 376	20,50
Externý snímač priestorovej teploty	●	●	5 993 226	16,50
FSS snímač teploty	●	●	5 991 520	17,50
HZG podpora vykurovania	●	●	5 991 530	235,00
AS 1,6	●	●	63 012 831	19,10

- nepoužiteľné príslušenstvo
- použiteľné príslušenstvo
- ✓ súčasť dodávky





I Príslušenstvo pre Logamax plus GB172

	Typ	Popis	Objednávacie číslo	Cena v EUR bez DPH
	HA	■ sada guľových kohútov pre pripojenie ÚK, priame 3/4"	7 095 420	33,00
	HU	■ sada guľových kohútov pre pripojenie ÚK, rohové, 3/4"	7 095 410	36,00
	GA-BS	■ plynový kohút s protipožiarnym ventilom, priame 1/2"	7 095 367	28,00
	GU-BS	■ plynový kohút s protipožiarnym ventilom, rohové 1/2"	7 095 368	50,00
	Vypúšťací lievik so sifónom		7 719 000 763	26,30
	ASU	■ štvrtkruhové výplne otvoru snímača FW	5 991 382	12,90
	U-Flex	■ pripojovacia sada zásobníka s umiestnením pod kotol (H65W, WU120, WU160 a S120)	7 090 002	29,00
	N-Flex	■ pripojovacia sada zásobníka s umiestnením vedľa kotla	87 094 834	113,00
	S-Flex	■ sanitárna pripojovacia sada zásobníka H65W a S120	87 094 838	153,00
	N-Flex náhrada	■ sanitárna pripojovacia sada zásobníka HC70 a HC110	87 094 834	199,00
	ZP	■ pripojovacia sada cirkulačného čerpadla iba v spojení s F-FLEX (4 bar)	87 094 842	19,50
	Záslepky na vstup/výstup TUV	■ krycie záslepky 1/2" (2 kusy), ak nie je pripojený externý zásobník	7 709 000 227	10,50
	Komínová príruha DN60/100	■ DN60/100	7 719 003 381	10,00



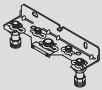

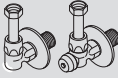



Príslušenstvo pre Logamax plus GB172

	Typ	Popis	Objednávacie číslo	Cena v EUR bez DPH
	U-MA	montážna pripojovacia doska	7 095 450	34,00
	U-BA	sada guľových kohútov pre pripojenie TÚV, priame 1/2"	7 095 374	46,00
	U-BU	sada guľových kohútov pre pripojenie TÚV, rohové 1/2"	7 095 370	54,00
	FW snímač teploty TÚV	snímač teploty TÚV v zásobníku, univerzálny s adaptérom	87 095 626	21,10
	G-BL 172	blenda ku GB072/GB172	7 719 002 755	132,00
	Montážna sada k zásobníku H65W		8 718 540 942	82,00
	TWH	strážca prekročenia maximálnej teploty podlahového vykurovania	L641B1012	36,00
	CONLIFT	čerpadlo kondenzátu, max. výtlačná výška 4,5 m, bez neutralizácie	CEGR 660 305	143,00
	Čistiaca sada ku GB172		7 719 003 006	41,00

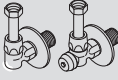

Príslušenstvo pre Logamax plus GB172T 50

	Typ	Popis	Objednávacie číslo	Cena v EUR bez DPH
	HA	sada guľových kohútov pre pripojenie ÚK, priame 3/4"	7 095 420	33,00
	HU	sada guľových kohútov pre pripojenie ÚK, rohové, 3/4"	7 095 410	36,00
	GA-BS	plynový kohút s protipožiarnym ventilom, priame 1/2"	7 095 367	28,00
	GU-BS	plynový kohút s protipožiarnym ventilom, rohové 1/2"	7 095 368	50,00
	Vypúšťací lievik so sifónom		7 719 000 763	26,30
	U-MA	montážna pripojovacia doska	7 095 450	34,00
	U-BA	sada guľových kohútov pre pripojenie TÚV, priame 1/2"	7 095 374	46,00
	U-BU	sada guľových kohútov pre pripojenie TÚV, rohové 1/2"	7 095 370	54,00
	Pripojenie cirkulácie		7 716 780 234	15,50



Logamax plus GB172

Závesný kondenzačný kotol 3,2 - 24,0 kW

I Logamax plus GB172

Rozmery a pripojenia Logamax plus GB172

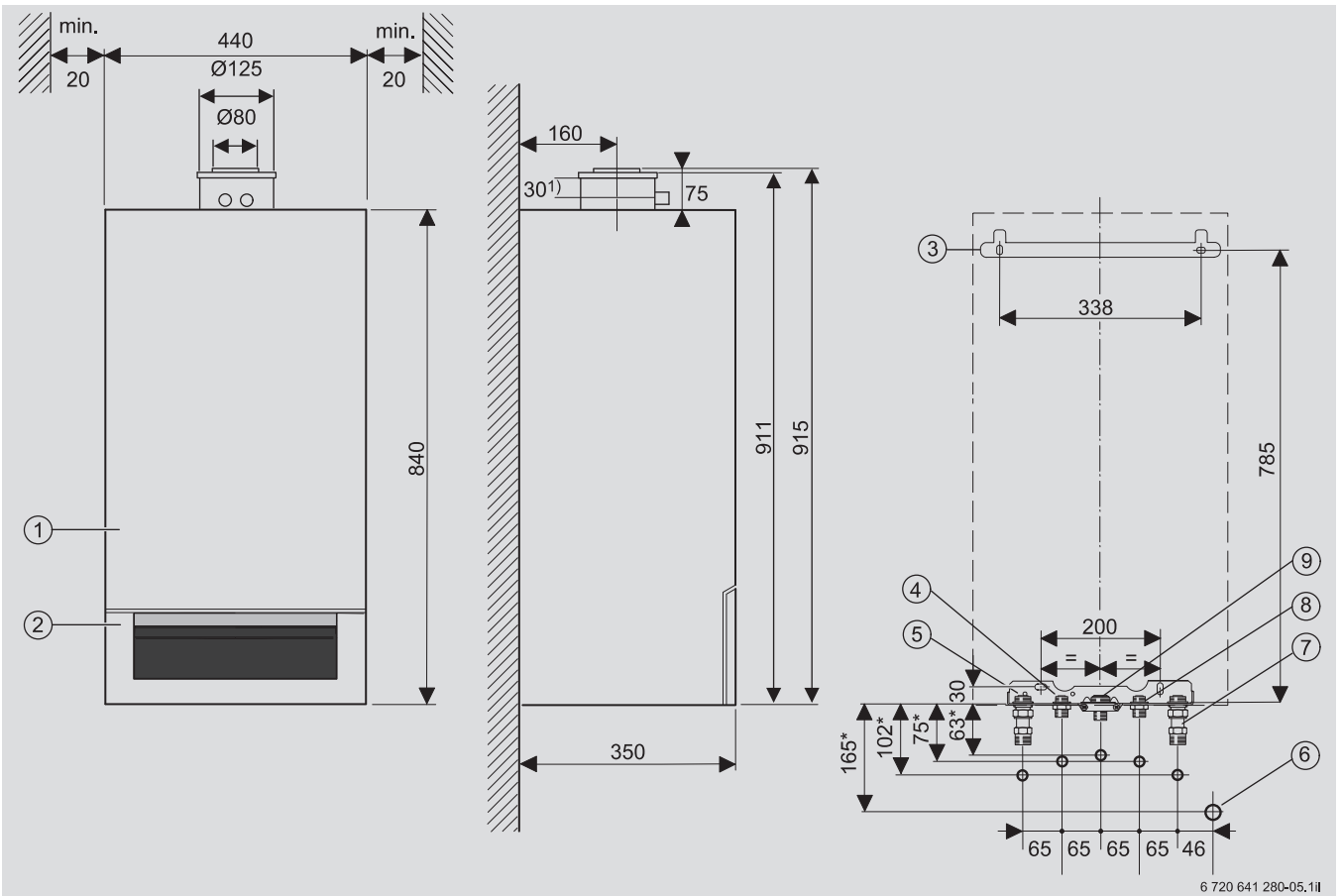

- 1 - kryt 2 - tienidlo 3 - závesná lišta 4 - výstup zásobníka/teplá voda (príslušenstvo) 5 - výstup kúrenia (príslušenstvo)
6 - pripojenie DN40 lievnik so sífónom (príslušenstvo) 7 - spätočka kúrenia (príslušenstvo)

Rozmery a pripojenia Logamax plus GB172T 50

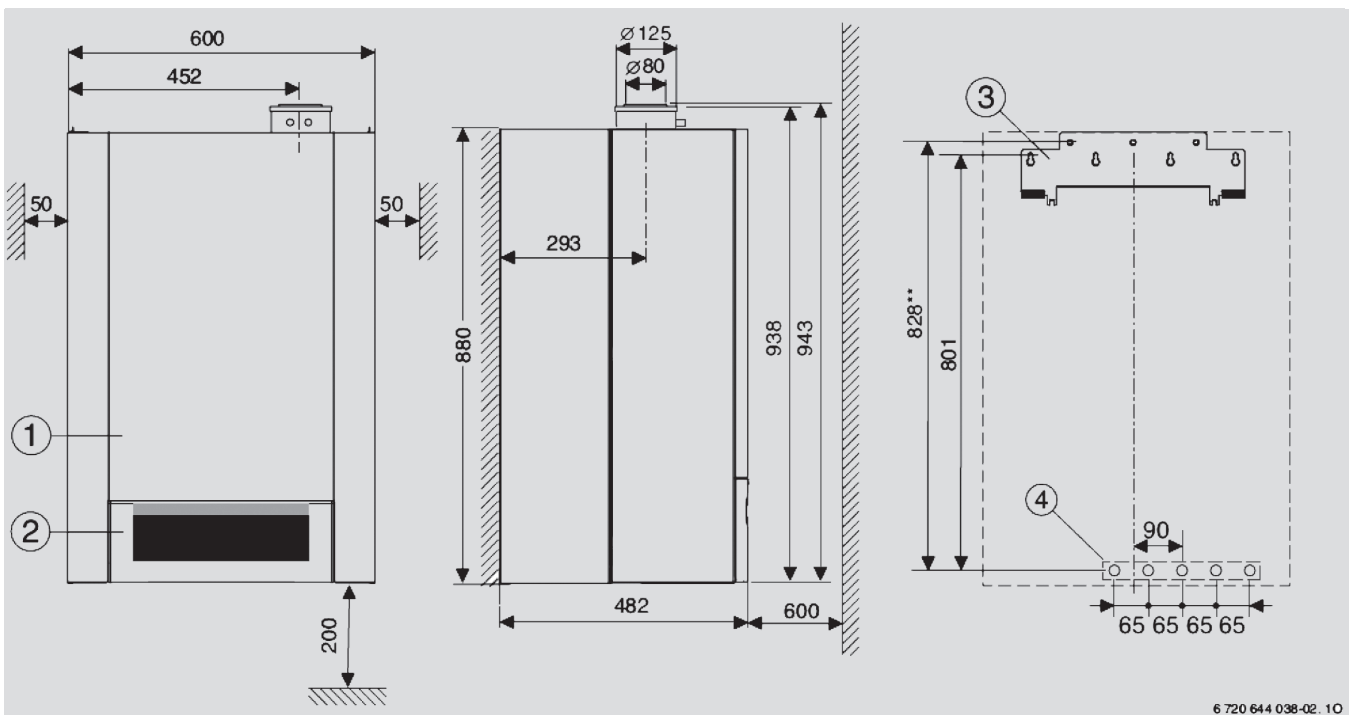

- 1 - kryt 2 - tienidlo 3 - závesná lišta



Flexibilná voľba miesta

Kompaktné rozmery ako aj široký sortiment systémov odvodu spalín umožňujú inštaláciu v najmenšom priestore. Montáž je možná prakticky všade.

Jednoducho úsporný

Okrem mimoriadne energetickej prevádzky spotrebuje Logamax plus GB162 v režime Stand-by výrazne menej energie ako porovnateľné modely.

Logamatic BC20

Rýchla, nekomplikovaná elektrická inštalácia vďaka jednoduchému elektrickému pripojeniu a nastaveniu prevádzkových parametrov.

Jednoduchá údržba a servis

Prístroj sa otvára spredu. Všetko je prehľadné a pre údržbu ľahko prístupné spredu, čo podstatne znižuje servisné náklady.

Kompletne vybavený

Od výroby sú integrované čerpadlo vykurovania, poistný ventil, manometer, plniaci/vypúšťací kohút, 3-cestný prepínací ventil a 12 l expanzná nádoba.

Logamax plus GB162



I Systémový prehľad

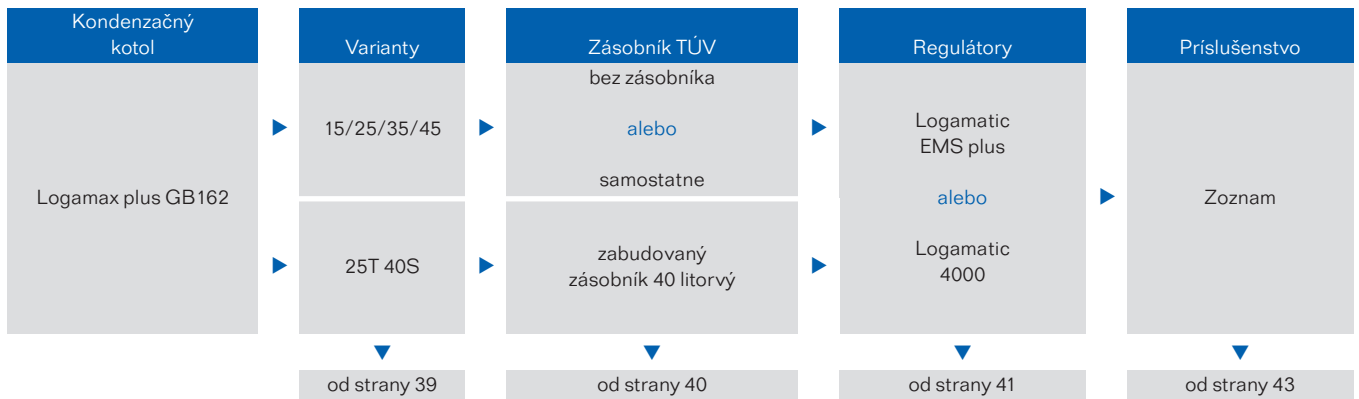

I Výhody zariadenia

Sériové vybavenie:

- elektronické zapalovanie žhaviacou elektródou
- elektronická kontrola plameňa
- regulácia tlaku plynu kombiventilom
- elektronicky riadené čerpadlo energetickej triedy A
- integrovateľný trojcestný ventil
- magnetický plynový ventil
- regulácia otáčok ventilátora
- univerzálny horákový automat UBA 3.5

Prednosti zariadenia:

- nový koncept regulácie EMS
- moduly vykurovacích okruhov zasunuté priamo v kotle alebo na stene
- výmenník tepla spalín s kompaktnými rozmermi vyhotovený technológiou ALUplus
- ETA plus systém pre optimálne využitie energie a minimalizáciu prevádzkových nákladov
- možnosť kombinácie so zásobníkovými ohrievačmi
- neruzový 40 litrový zásobník pri verzii GB162-25T 40S s extrémne vysokým výkonom TUV



I Logamax plus GB162

	Výkon	Typ zariadenia			Objednávacie číslo	Cena v EUR bez DPH
	15	system		—	7 746 900 751	1 903,00
	25	system		—	7 746 900 752	2 042,00
	35	system		—	7 746 900 753	2 448,00
	45	system		—	7 746 900 754	2 571,00

Rozsah dodávky

- integrovaný trojcestný prepínací ventil
- poistný ventil (reakčný tlak 3,0 bar)
- analógový manometer
- komínová príruha DN80/125
- membránová expanzná nádoba s 12 l objemom a s tlakom 0,75 bar

Výkon	Výška (mm)	Šírka (mm)	Hĺbka (mm)	Hmotnosť (kg)
15	695	520	465	45
25	695	520	465	45
35	695	520	465	48
45	695	520	465	48

I Logamax plus GB162 T40 S

	Výkon	Typ zariadenia			Objednávacie číslo	Cena v EUR bez DPH
	25T 40S	zabudovaný (40 litrov)			7 746 900 882	2 725,00

Rozsah dodávky

- integrovaný trojcestný prepínací ventil
- poistný ventil (reakčný tlak 3,0 bar)
- analógový manometer
- komínová príruha DN80/125
- membránová expanzná nádoba s 12 l objemom a s tlakom 0,75 bar

Výkon	Výška (mm)	Šírka (mm)	Hĺbka (mm)	Hmotnosť (kg)
25T 40S	695	520	465	45

I Prestavbová sada na propán

	Popis	Výkon	Objednávacie číslo	Cena v EUR bez DPH
	Prestavbová sada na propán	15	7 746 901 422	22,50
		25	7 746 901 423	22,50
		35	7 746 901 424	22,50
		45	7 746 901 425	22,50

Výkon	Jednotka	15	25	35	45	25 40S
Menovitý tepelný výkon	kW	15	24	33	42	24
Energetická účinnosť vykurovania priestoru v závislosti od ročného obdobia	%	92	93	93	93	93
Trieda energetickej účinnosti		A	A	A	A	A
Uvádzaný záťažový profil						XL
Energetická účinnosť pri príprave teplej vody	%					81
Trieda energetickej účinnosti prípravy teplej vody						A



I Zásobníky

	Názov	Objem	Typ	Farba		Objednávacie číslo	Cena v EUR bez DPH
	WU120	120	stacionárny	biela		7 736 613 096	698,00
	WU160	160	stacionárny	biela		7 736 613 097	729,00
	S120/5	120	stacionárny	biela		8 718 543 087	475,00
	SU160/5	160	stacionárny	biela		8 718 543 060	732,00
	SU200/5E	200	stacionárny	biela		8 718 543 080	759,00
	SU300/5	300	stacionárny	biela		8 718 541 330	1 019,00

Zásobník	Výška (mm)	Šírka (mm)	Hĺbka (mm)	Priemer (mm)	Maximálny prevádzkový tlak zásobník/výmenník (bar)	Hmotnosť (kg)
H65W	840	440	370	–	10/4	47
WU120	942	500	585	–	6/4	50
WU160	942	600	585	–	6/4	60
S120/5	980	–	–	550	10/6	72
SU160/5	1300	–	–	550	16/10	74
SU200/5E	1530	–	–	550	16/10	84
SU300	1495	–	–	670	16/10	105



I Regulačný systém Logamatic EMS plus

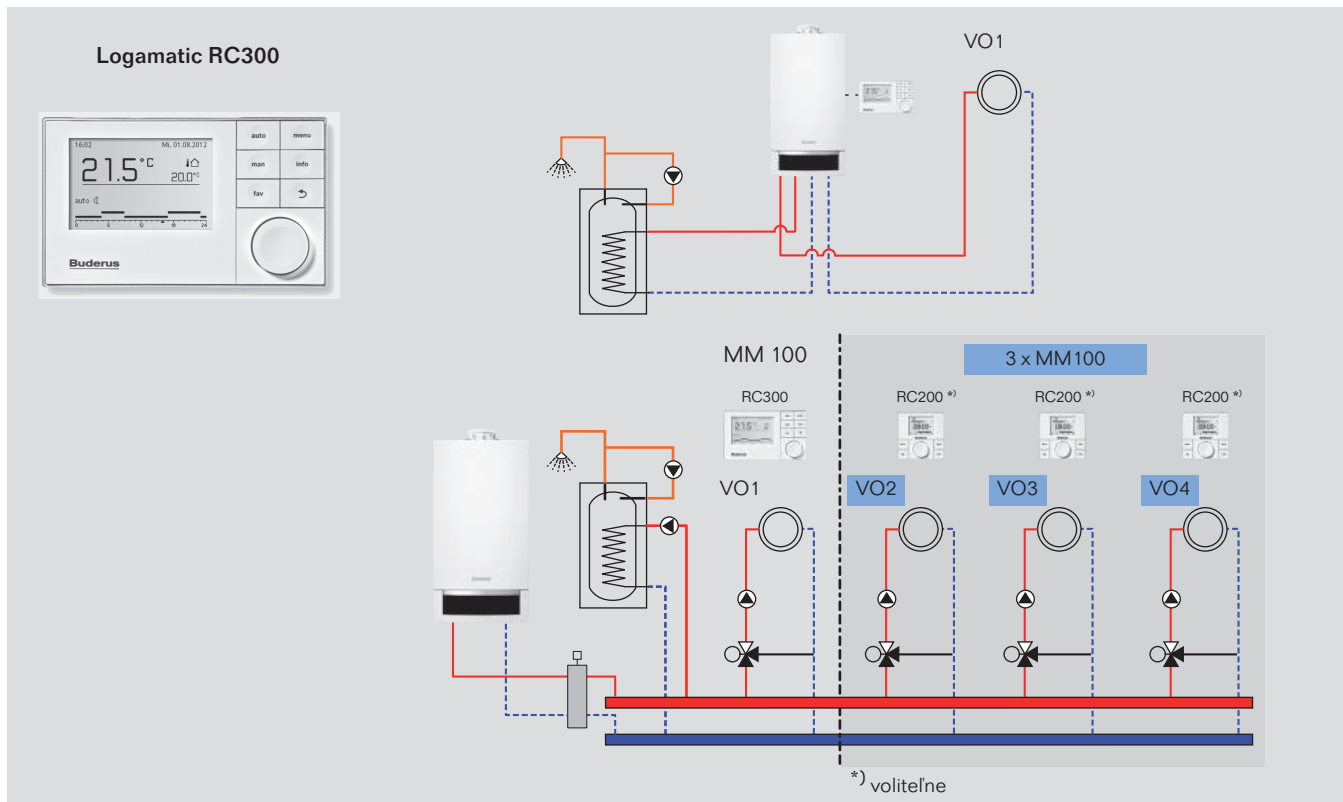

Regulátor	Logamatic RC300 s FA snímačom	Logamatic RC200	Logamatic RC100	Objednávacie číslo	Cena v EUR bez DPH
	Objednávacie číslo 7 738 111 116	7 738 110 072	7 738 110 079		
	Cenniková cena bez DPH 165,00	93,00	45,00		
Trieda regulátora	VI	V			
Prínos regulátora teploty k energetickej účinnosti vykurovania priestoru v závislosti od ročného obdobia	4	3			
Moduly					
Modul MM100	●	●	○	7 738 110 120	150,00
Modul SM100	●	●	○	7 738 110 122	180,00
Modul SM200	●	○	○	7 738 110 124	250,00
Modul diaľkového ovládania KM200	●	○	○	8 718 584 845	235,00
Rozširovací modul ASM10	●	●	○	63 044 844	77,00
Modul signalizácie porúch EM10	●	●	○	5 016 995	286,00
Príslušenstvo					
Logamatic RC200	●	○	○	7 738 110 072	93,00
Logamatic RC100	●	○	○	7 738 110 079	45,00
FA snímač	✓	●	○	5 991 374	11,80
AS 1,6	●	●	○	63 012 831	19,10
Snímač hydraulického výhybky	●	●	○	63 043 337	19,50
Externý snímač priestorovej teploty	●	●	○	5 993 226	16,50

- nepoužiteľné príslušenstvo
- použiteľné príslušenstvo
- ✓ súčasť dodávky



I Regulačný systém Logamatic 4000

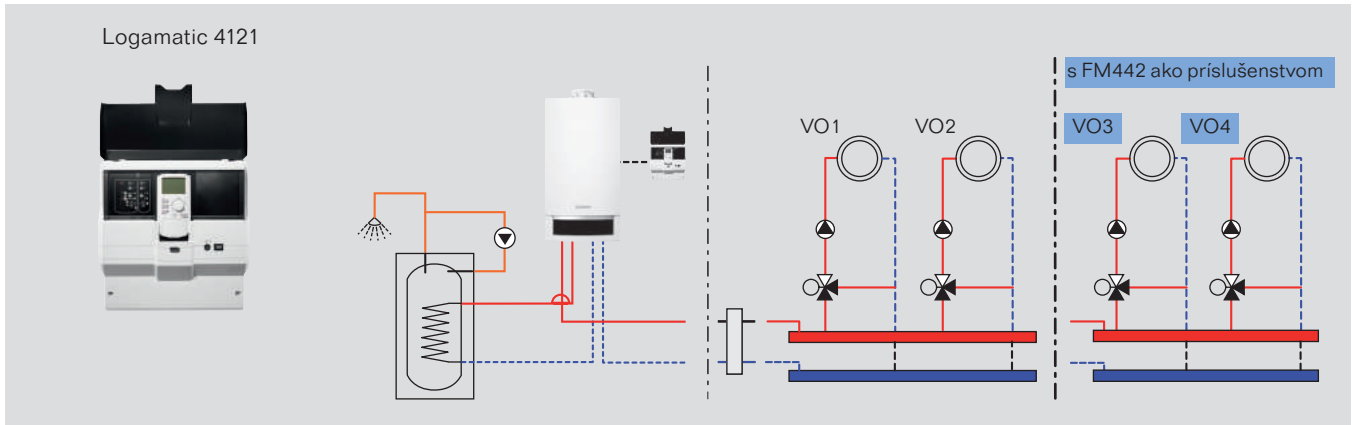

Regulátor	Logamatic 4121	Logamatic 4122 s displejom	Objednávacie číslo	Cena v EUR bez DPH
	Objednávacie číslo	30 008 914	30 009 073	
	Cenniková cena bez DPH	684,00	357,00	
Trieda regulátora	VI	–		
Prínos regulátora teploty k energetickej účinnosti vykurovania priestoru v závislosti od ročného obdobia	4	–		
Moduly				
FM441 - pre 1 VO so zmieš. ventilom a prípravou TUV	–	●	30 004 857	227,00
FM442 - pre 2 VO so zmiešavacím ventilom	●	●	30 004 874	227,00
FM443 - solárny modul	●	●	30 006 381	227,00
FM444 - modul alternatívneho tepelného zdroja	●	●	7 747 310 200	281,00
FM445 - modul pre ohrev TUV s exter. výmenníkom	●	●	30 007 205	280,00
FM446 - prevádzkový modul rozhrania EIB	●	●	5 016 822	163,00
FM448 - modul súhrnného hlásenia porúch	●	●	30 006 077	148,00
FM455 - funkčný modul, kotlová riadiaca jednotka	✓	○	–	–
Voľné miesta na moduly	1	2		
Typ				
MEC 2	✓	●	8 718 586 998	162,00
Priestorová sada MEC 2	●	●	5 720 812	51,00
BFU diaľkové ovládanie	●	●	30 002 251	67,00
FV/FZ snímač teploty	●	●	5 991 376	20,50
Externý snímač priestorovej teploty	●	●	5 993 226	16,50
FSS snímač teploty	●	●	5 991 520	17,50
HZG podpora vykurovania	●	●	5 991 530	235,00
AS 1,6	●	●	63 012 831	19,10

- nepoužiteľné príslušenstvo
- použiteľné príslušenstvo
- ✓ súčasť dodávky





I Príslušenstvo pre Logamax plus GB162

	Typ	Popis	Objednávacie číslo	Cena v EUR bez DPH
	HKA	<ul style="list-style-type: none"> sada guľových kohútov pre pripojenie ÚK, priame 1/2" pre Logamax plus GB112 / GB142 / 162 	63 015 978	43,00
	GA-BS	<ul style="list-style-type: none"> plynový kohút s protipožiarnym ventilom, priame 1/2" 	7 095 367	28,00
	G-TA	<ul style="list-style-type: none"> plynový kohút s protipožiarnym ventilom, rohový 1/2" 	7 099 089	16,00
	G-KS	<ul style="list-style-type: none"> skratovacie potrubie keď nie je pripojený zásobník TUV 	7 107 800	46,00
	ASU	<ul style="list-style-type: none"> štvrtkruhové výplne otvoru snímača FW 	5 991 382	12,90
	AS 1,6	<ul style="list-style-type: none"> snímač teploty TUV v externom zásobníku, D = 6 mm 	63 012 831	19,10
	U-Flex GB 162 - S 120	<ul style="list-style-type: none"> pre zásobník Logalux S 120 pod kotlom montáž nad omietku 	63 017 124	61,00
	U-Flex GB 162 - S 135/160 RW	<ul style="list-style-type: none"> pre zásobník Logalux S 135/S 160 RW pod kotlom montáž nad omietku 	63 016 495	63,00
	N-Flex	<ul style="list-style-type: none"> pre Logalux SU160 - SU300 montáž vedľa kotla 	63 017 513	64,00
	S-Flex	<ul style="list-style-type: none"> pre Logalux S120/S135/S160 spätná klapka poistný ventil pripojenie rozvodu teplej a studenej vody 	63 016 494	133,00
	ZP	<ul style="list-style-type: none"> pripojovacia sada cirkulačného čerpadla iba v spojení s F-FLEX (4 bar) 	87 094 842	19,50
	Cirkulačná sada S135/S160	<ul style="list-style-type: none"> pripojenie cirkulačného čerpadla pre S135/160 RW 	63 017 515	17,50

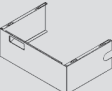

Príslušenstvo pre Logamax plus GB162

Typ	Popis	Objednávacie číslo	Cena v EUR bez DPH
	G-BL 135 kryt prepojení montážna pripojovacia doska	7 746 900 350	52,50
	Neutralizačné zariadenie NE0.1 neutralizačné zariadenie	7 747 308 199	357,00
	Náplň do NE 10 kg nádoba	7 115 120	101,00
	Poistný ventil 4 bar poistný ventil 8 bar spätná klapka uzatvárací ventil	7 746 900 327	18,50
	Poistná skupina na studenú vodu kondenzátu, max. výtlačná výška 4,5 m, bez neutralizácie	CEGR 660 305	143,00
	Logafix MAG - expanzná nádoba 18l, 3 bar pre vykurovacie sústavy, zo závitovým pripojením prevádzková teplota 70 °C	80 432 040	30,00
	Logafix MAG - expanzná nádoba 25l, 3 bar max. prevádzkový tlak: 18 - 35 l - 3 bar a 50 l - 6 bar	80 432 042	34,00
	Logafix MAG - expanzná nádoba 35l, 3 bar plniaci tlak plynu z výroby 1,5 bar farba biela	80 432 044	39,00
	Logafix MAG - expanzná nádoba		
	MB3 len pre 18 a 25 l Logafix MAG	7 738 300 340	9,00
	AAS -pripojovacia sada	5 354 810	72,00

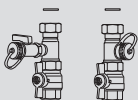
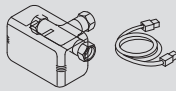
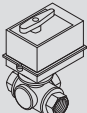

Príslušenstvo pre Logamax plus GB162

Typ	Popis	Objednávacie číslo	Cena v EUR bez DPH
 GA-BS	plynový kohút s protipožiarnym ventilom, rohový 1/2"	7 095 367	28,00
 HKA	sada guľových kohútov pre pripojenie ÚK, priame 1/2" pre Logamax plus GB112 / GB142 / 162	63 015 978	43,00
 GSU	trojcestný prepínací ventil, DN 25 servopohon 24 V pre Logamax plus GB142 - 45	7 095 581	84,00
 GSU DN 32	trojcestný prepínací ventil TÚV (DN 32)	7 095 582	449,00
	TL2-kaskadová sada pre líniiovú kaskádu 2 kotlov GB162 do 50 kW	457 746 901 538	2 500,00
	TL3-kaskadová sada pre líniiovú kaskádu 3 kotlov GB162 do 50 kW čerpadlo kondenzátu maximálna výtlačná výška 4,5 m bez neutralizácie	457 746 901 539	2 990,00
	TL4-kaskadová sada pre líniiovú kaskádu 4 kotlov GB162 do 50 kW	457 746 901 540	4 500,00



I Systémový prehľad



I Výhody zariadenia

Sériové vybavenie:



- keramický plochý predzmiešavací modulačný horák s rozsahom 19 - 100 %
- elektronické zapáľovanie žhaviacou elektródou
- ionizačná kontrola plameňa
- regulácia tlaku plynu kombiventilom (skladá sa z ventilátora, plynovej armatúry, plynovej trysky a Venturiho trysky)
- veľkorozmerný rebrovaný výmenník tepla s technológiou ALUplus
- integrovaná koncentrická prípojovacia príruha spalínového potrubia
- univerzálny horákový automat UBA3.5
- základný regulátor BC10
- komínová príruha DN110/160

Prednosti zariadenia:

- nový koncept regulácie EMS
- ETA plus systém pre optimálne využitie energie a minimalizáciu prevádzkových nákladov
- výmenník tepla spalín s kompaktnými rozmermi vyhotovený technológiou ALUplus
- v kaskáde možnosť umiestniť výkon až 400 kW na 1 m²
- možnosť kombinácie so zásobníkovými ohrievačmi



I Logamax plus GB162

	Výkon	Typ zariadenia			Objednávacie číslo	Cena v EUR bez DPH
	70	system	 A	–	7 736 700 885	2 530,00
	85	system		–	7 736 700 886	3 860,00
	100	system		–	7 736 700 887	4 755,00

Výkon	Výška (mm)	Šírka (mm)	Hĺbka (mm)	Hmotnosť (kg)
70	980	520	465	70
85	980	520	465	70
100	980	520	465	70

I Prestavbová sada na propán

	Popis	Výkon	Objednávacie číslo	Cena v EUR bez DPH
	Prestavbová sada na propán	70	7 746 901 422	65,00
		85/100	7 746 901 423	148,00



I Zásobníky

	Názov	Objem	Typ	Farba		Objednávacie číslo	Cena v EUR bez DPH
	SU160/5	160	stacionárny	biela		8 718 543 060	732,00
	SU200/5E	200	stacionárny	biela		8 718 543 080	759,00
	SU300/5	300	stacionárny	biela		8 718 541 330	1 019,00
	SU400/5	400	stacionárny	biela		8 718 541 339	1 405,00
	SU500.5	500	stacionárny	biela		7 736 502 257	1 489,00
	SU750.5	750	stacionárny	biela		7 736 502 265	1 890,00
	SU1000.5	1000	stacionárny	biela		7 736 502 272	2 200,00

Zásobník	Výška (mm)	Priemer (mm)	Maximálny prevádzkový tlak zásobník/výmenník (bar)	Hmotnosť (kg)
SU160/5	1300	550	16/10	74
SU200/5	1530	550	16/10	84
SU300/5	1495	670	16/10	105
SU400/5	1835	670	10/6	119
SU500	1850	850	16/10	182
SU750	1850	1000	16/10	279
SU1000	1920	1000	16/10	367



I Regulačný systém Logamatic EMS plus

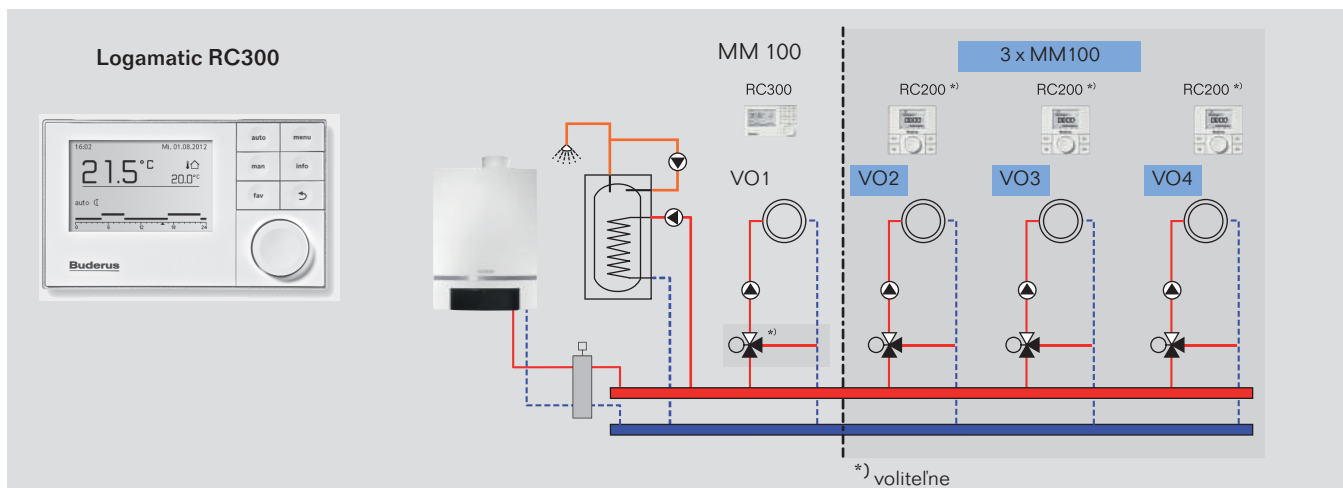

Regulátor	Logamatic RC300 s FA snímačom	Logamatic RC200	Logamatic RC100	Objednávacie číslo	Cena v EUR bez DPH
	Objednávacie číslo 7 738 111 116	7 738 110 072	7 738 110 079		
	Cenniková cena bez DPH 165,00	93,00	45,00		
Trieda regulátora	VI	V			
Prínos regulátora teploty k energetickej účinnosti vykurovania priestoru v závislosti od ročného obdobia	4	3			
Moduly					
Modul MM100	●	●	○	7 738 110 120	150,00
Modul SM100	●	●	○	7 738 110 122	180,00
Modul SM200	●	○	○	7 738 110 124	250,00
Modul diaľkového ovládania KM200	●	○	○	8 718 584 845	235,00
Rozširovací modul ASM10	●	●	○	63 044 844	77,00
Modul signalizácie porúch EM10	●	●	○	5 016 995	286,00
Príslušenstvo					
Logamatic RC200	●	○	○	7 738 110 072	93,00
Logamatic RC100	●	○	○	7 738 110 079	45,00
FA snímač	✓	●	○	5 991 374	11,80
AS 1,6	●	●	○	63 012 831	19,10
Snímač hydraulického výhybky	●	●	○	63 043 337	19,50
Externý snímač priestorovej teploty	●	●	○	5 993 226	16,50

- nepoužiteľné príslušenstvo
- použiteľné príslušenstvo
- ✓ súčasť dodávky



I Regulačný systém Logamatic 4000

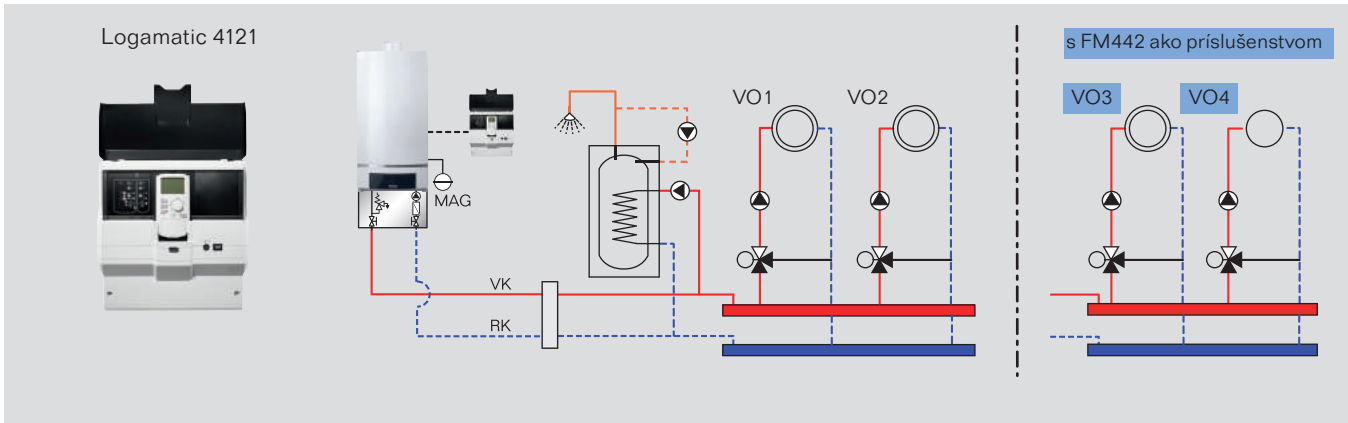



Regulátor	Logamatic 4121	Logamatic 4122 s displejom	Objednávacie číslo	Cena v EUR bez DPH
	Objednávacie číslo	30 008 914	30 009 073	
	Cenniková cena bez DPH	684,00	357,00	
Trieda regulátora	VI	–		
Prínos regulátora teploty k energetickej účinnosti vykurovania priestoru v závislosti od ročného obdobia	4	–		
Moduly				
FM441 - pre 1 VO so zmieš. ventilom a prípravou TUV	–	●	30 004 857	227,00
FM442 - pre 2 VO so zmiešavacím ventilom	●	●	30 004 874	227,00
FM443 - solárny modul	●	●	30 006 381	227,00
FM444 - modul alternatívneho tepelného zdroja	●	●	7 747 310 200	281,00
FM445 - modul pre ohrev TUV s exter. výmenníkom	●	●	30 007 205	280,00
FM446 - prevádzkový modul rozhrania EIB	●	●	5 016 822	163,00
FM448 - modul súhrnného hlásenia porúch	●	●	30 006 077	148,00
FM455 - funkčný modul, kotlová riadiaca jednotka	✓	○	–	–
Voľné miesta na moduly	1	2		
Typ				
MEC 2	✓	●	8 718 586 998	162,00
Priestorová sada MEC 2	●	●	5 720 812	51,00
BFU diaľkové ovládanie	●	●	30 002 251	67,00
FV/FZ snímač teploty	●	●	5 991 376	20,50
Externý snímač priestorovej teploty	●	●	5 993 226	16,50
FSS snímač teploty	●	●	5 991 520	17,50
HZG podpora vykurovania	●	●	5 991 530	235,00
AS 1,6	●	●	63 012 831	19,10

- nepoužiteľné príslušenstvo
- použiteľné príslušenstvo
- ✓ súčasť dodávky

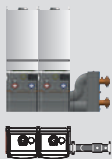
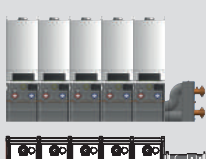

Príslušenstvo

	Typ	Popis		Objednávacie číslo	Cena v EUR bez DPH
	TL1 - montážna sada pre 1 kotol	Sada obsahuje: <ul style="list-style-type: none"> ■ montážne koľajnice ■ hydraulická výhybka, 2,5", max. 8,6 m³/h ■ montáž vpravo alebo vľavo ■ rozdeľovač, zberač, plynové potrubie ■ potrubie na odvod kondenzátu ■ izolácia 	s hydraulickou výhybkou	7 736 700 488	1 377,00
			bez hydraulickej výhybky	7 736 700 504	1 193,00
	TL2 - kaskádová sada pre líniovú kaskádu 2 kotlov	Sada obsahuje: <ul style="list-style-type: none"> ■ montážne koľajnice ■ hydraulická výhybka, 2,5", max. 17 m³/h ■ montáž vpravo alebo vľavo ■ rozdeľovač, zberač, plynové potrubie ■ potrubie na odvod kondenzátu ■ izolácia 	s hydraulickou výhybkou	7 736 700 489	1 781,00
			bez hydraulickej výhybky	7 736 700 506	1 598,00
	TL3 - kaskádová sada pre líniovú kaskádu 3 kotlov	Sada obsahuje: <ul style="list-style-type: none"> ■ montážne koľajnice ■ hydraulická výhybka, 2,5", max. 17 m³/h ■ montáž vpravo alebo vľavo ■ rozdeľovač, zberač, plynové potrubie ■ potrubie na odvod kondenzátu ■ izolácia 	s hydraulickou výhybkou	7 736 700 490	2 202,00
			bez hydraulickej výhybky	7 736 700 507	2 019,00
	TL4 - kaskádová sada pre líniovú kaskádu 4 kotlov	Sada obsahuje: <ul style="list-style-type: none"> ■ montážne koľajnice ■ hydraulická výhybka, 3", max. 23 m³/h ■ montáž vpravo alebo vľavo ■ rozdeľovač, zberač, plynové potrubie ■ potrubie na odvod kondenzátu ■ izolácia 	s hydraulickou výhybkou	7 736 700 491	2 892,00
			bez hydraulickej výhybky	7 736 700 508	2 662,00
	TL5 - kaskádová sada pre líniovú kaskádu 5 kotlov	Sada obsahuje: <ul style="list-style-type: none"> ■ montážne koľajnice ■ hydraulická výhybka, 4", max. 34 m³/h ■ montáž vpravo alebo vľavo ■ rozdeľovač, zberač, plynové potrubie ■ potrubie na odvod kondenzátu ■ izolácia 	s hydraulickou výhybkou	7 736 700 492	3 544,00
			bez hydraulickej výhybky	7 736 700 510	3 269,00
	TL6 - kaskádová sada pre líniovú kaskádu 6 kotlov	Sada obsahuje: <ul style="list-style-type: none"> ■ montážne koľajnice ■ hydraulická výhybka, 4", max. 34 m³/h ■ montáž vpravo alebo vľavo ■ rozdeľovač, zberač, plynové potrubie ■ potrubie na odvod kondenzátu ■ izolácia 	s hydraulickou výhybkou	7 736 700 493	4 039,00
			bez hydraulickej výhybky	7 736 700 533	3 764,00
	TL7 - kaskádová sada pre líniovú kaskádu 7 kotlov	Sada obsahuje: <ul style="list-style-type: none"> ■ montážne koľajnice ■ hydraulická výhybka, 4", max. 34 m³/h ■ montáž vpravo alebo vľavo ■ rozdeľovač, zberač, plynové potrubie ■ potrubie na odvod kondenzátu ■ izolácia 	s hydraulickou výhybkou	7 736 700 494	4 406,00
			bez hydraulickej výhybky	7 736 700 534	4 131,00
	TL8 - kaskádová sada pre líniovú kaskádu 8 kotlov	Sada obsahuje: <ul style="list-style-type: none"> ■ montážne koľajnice ■ hydraulická výhybka, 4", max. 34 m³/h ■ montáž vpravo alebo vľavo ■ rozdeľovač, zberač, plynové potrubie ■ potrubie na odvod kondenzátu ■ izolácia 	s hydraulickou výhybkou	7 736 700 495	4 865,00
			bez hydraulickej výhybky	7 736 700 535	4 590,00





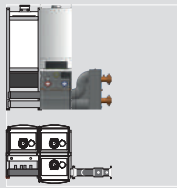
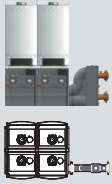
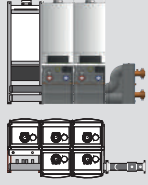
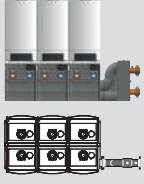
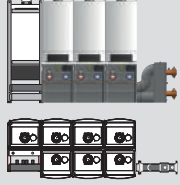
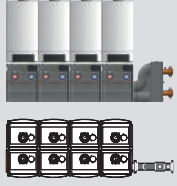



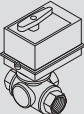

Príslušenstvo

Typ	Popis	Objednávacie číslo	Cena v EUR bez DPH
	TR2 -kaskádová sada pre líni- ovú kaskádu 2 kotlov	Sada obsahuje: montážne koľajnice hydraulická výhybka, 2,5", max. 17 m ³ /h montáž vpravo alebo vľavo rozdeľovač, zberač, plynové potrubie potrubie na odvod kondenzátu izolácia	s hydraulickou výhybkou 7 736 700 496 1 377,00
		bez hydraulickej výhybky 7 736 700 536 1 193,00	
	TR3 -kaskádová sada pre líni- ovú kaskádu 3 kotlov	Sada obsahuje: montážne koľajnice hydraulická výhybka, 2,5", max. 17 m ³ /h montáž vpravo alebo vľavo rozdeľovač, zberač, plynové potrubie potrubie na odvod kondenzátu izolácia	s hydraulickou výhybkou 7 736 700 497 2 020,00
		bez hydraulickej výhybky 7 736 700 537 1 836,00	
	TR4 -kaskádová sada pre líni- ovú kaskádu 4 kotlov	Sada obsahuje: montážne koľajnice hydraulická výhybka, 3", max. 23 m ³ /h montáž vpravo alebo vľavo rozdeľovač, zberač, plynové potrubie potrubie na odvod kondenzátu izolácia	s hydraulickou výhybkou 7 736 700 498 2 401,00
		bez hydraulickej výhybky 7 736 700 538 2 172,00	
	TR5 -kaskádová sada pre líni- ovú kaskádu 5 kotlov	Sada obsahuje: montážne koľajnice hydraulická výhybka, 4", max. 34 m ³ /h montáž vpravo alebo vľavo rozdeľovač, zberač, plynové potrubie potrubie na odvod kondenzátu izolácia	s hydraulickou výhybkou 7 736 700 499 3 167,00
		bez hydraulickej výhybky 7 736 700 539 2 892,00	
	TR6 -kaskádová sada pre líni- ovú kaskádu 6 kotlov	Sada obsahuje: montážne koľajnice hydraulická výhybka, 4", max. 34 m ³ /h montáž vpravo alebo vľavo rozdeľovač, zberač, plynové potrubie potrubie na odvod kondenzátu izolácia	s hydraulickou výhybkou 7 736 700 501 3 374,00
		bez hydraulickej výhybky 7 736 700 540 2 938,00	
	TR7 -kaskádová sada pre líni- ovú kaskádu 7 kotlov	Sada obsahuje: montážne koľajnice hydraulická výhybka, 4", max. 34 m ³ /h montáž vpravo alebo vľavo rozdeľovač, zberač, plynové potrubie potrubie na odvod kondenzátu izolácia	s hydraulickou výhybkou 7 736 700 502 3 947,00
		bez hydraulickej výhybky 7 736 700 541 3 672,00	
	TR8 -kaskádová sada pre líni- ovú kaskádu 8 kotlov	Sada obsahuje: montážne koľajnice hydraulická výhybka, 4", max. 34 m ³ /h montáž vpravo alebo vľavo rozdeľovač, zberač, plynové potrubie potrubie na odvod kondenzátu izolácia	s hydraulickou výhybkou 7 736 700 503 4 039,00
		bez hydraulickej výhybky 7 736 700 542 3 764,00	
	Pripojovací set pre TL sadu	7 736 700 107	145,00
	Pripojovací set pre TR sadu	7 736 700 206	199,00

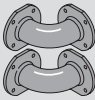

Príslušenstvo

Typ	Popis	Objednávacie číslo	Cena v EUR bez DPH
	<p>Pripojovacia skupina čerpadla Erp</p> <ul style="list-style-type: none"> pre priame pripojenie na GB 162-70/85/100 obsahuje čerpadlo Wilo Stratos Para 25/1-8, poistný ventil 4bar, plynový kohút, uzatváracie kohúty, spätnú klapku, manometer, pripojenie pre externú MAG, kohút KFE, izoláciu 	7 736 700 103	610,00
	Adaptér pre pripojenie starších GB162-65/80/100	7 736 700 106	125,00
	<p>AS HKV 32</p> <ul style="list-style-type: none"> pripojovacia sada pre hydraulickú výhybku WHY 120/80 	5 584 552	16,50
	<p>GSU DN 32</p> <ul style="list-style-type: none"> trojcestný prepínací ventil TÚV (DN 32) 	7 095 582	449,00
	<p>kontrola prúdenia plynu</p> <ul style="list-style-type: none"> pripojenia vonkajší/vnútorný závit DN50 tlaková strata < 0,5 mbar, do 16 m³/h 	81 051 070	143,00
	<p>poistná skupina 3 bar</p> <ul style="list-style-type: none"> ak sa nepoužije pripojovacia skupina čerpadla poistný ventil 3 bar manometer automatický odvzdušňovač izolácia 	81 610 110	118,00
	<p>Sada kolien 90° 2 1/2"</p> <ul style="list-style-type: none"> uhlová výhybka ku kaskáde s 1, 2 a 3 kotlami 	7 746 901 542	300,00
	<p>Sada kolien 90° 3"</p> <ul style="list-style-type: none"> uhlová výhybka ku kaskáde so 4 kotlami 	7 746 901 543	311,00
	<p>Sada kolien 90° 4"</p> <ul style="list-style-type: none"> uhlová výhybka ku kaskáde s 5, 6, 7 a 8 kotlami 	7 746 901 555	465,00
	<p>Sada záslepiek pre kaskádovú sadu</p>	7 746 901 544	102,00
	<p>Pripojovacia skupina s 3-cestným ventilom</p>	7 747 201 441	1 836,00
	<p>Kaskádová prepojovacia sada pre GB162-45</p>	7 746 900 898	475,00
	<p>Neutralizačné zariadenie NE0.1</p>	7 747 308 199	357,00
	<p>NE 1.1</p>	7 747 300 113	611,00
	<p>Náplň do NE</p>	7 115 120	101,00

I Logamax plus GB162

Rozmery a pripojenia Logamax plus GB162-70/85/100

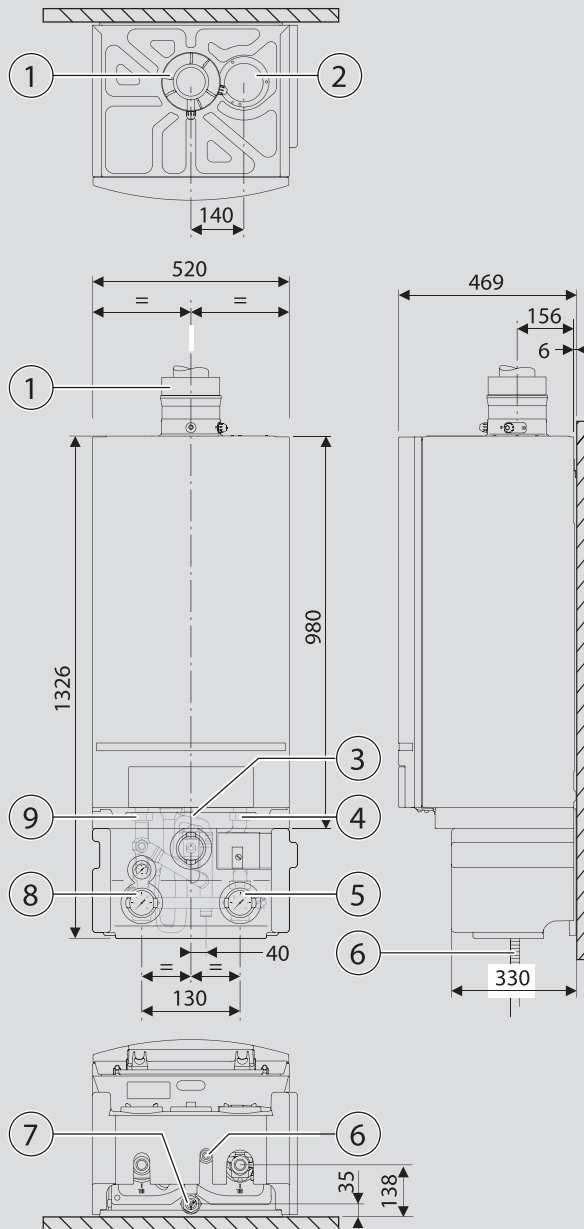

- [1] Adaptér koncentrickej rúry odvodu spalín, Ø 110/160 mm ukončený hrdlom
- [2] Krycí plech
- [3] Plynový kondenzačný kotol, R 1" vonkajší závit
- [4] Spiatočka vykurovania, G 1 ½" šróbenie s vnútorným závitom
- [5] Pripojovacia skupina spiatocky, G 1 ½" vonkajší závit s plochým tesnením
- [6] Odvod kondenzátu, Ø vonkajší priemer 24 mm
- [7] Pripojovacia skupina plynu, G 1 ½" vonkajší závit s plochým tesnením
- [8] Pripojovacia skupina výstupu, G 1 ½" vonkajší závit s plochým tesnením
- [9] Výstup vykurovania, G 1 ½" šróbenie s vnútorným závitom

6 720 807 034-003.2DDC



Lubovoľný výber miesta

Je možná prevádzka nezávislá od vzduchu v priestore.

Modulácia od 23 do 100%

Redukované štarty horáka na minimum.

Kondenzačná technika

Vynikajúca tepelná účinnosť až 109% pre extrémne úsporné kúrenie šetrné k životnému prostrediu

Kompletné vybavenie

Od výroby je namontované modulačné vysokoúčinné čerpadlo, expanzná nádoba, poistný ventil, trojcestný prepínací ventil pre prípojku TUV a prípojka na odvod spalín.

Super jednoduchý vďaka Plug & Play

Kompletne od výroby preskúšaný a vybavený všetkými komponentmi zaručuje nanajvýš jednoduchú montáž.

Vysokoúčinné čerpadlo -

s reguláciou otáčok pre vysokú energetickú účinnosť a znížené prevádzkové náklady.

Jednoduché ušetrenie miesta

Pre zásobník TUV nájdete celkom jednoducho miesto pod vykurovacím kotlom.

Kompaktná solárna technika

Bivaletný solárny zásobník s vrstvom plnením a integrácia všetkých solárnych komponentov umožňujú obzvlášť kompaktný systém.

Logamax plus GB172 T



I Systémový prehľad

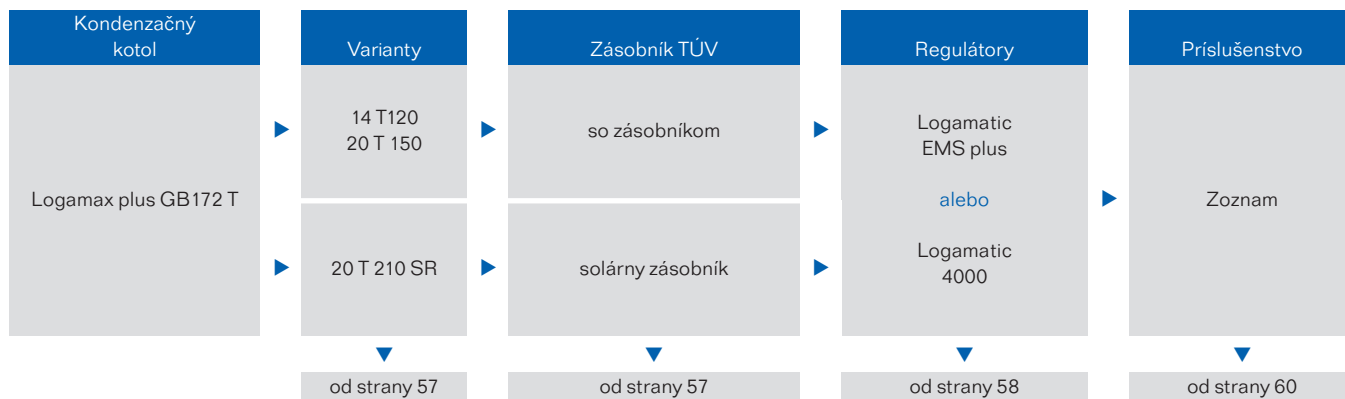

I Výhody zariadenia

Sériové vybavenie:

- expanzná nádoba 18 l
- prepúšťací ventil
- 3-cestný ventil
- integrovaná koncentrická pripojovacia príruha spalinového potrubia DN 80/125 mm
- zabudovaný solárny modul SM100 - verzia GB172 T 210SR
- solárna expanzná nádoba 18 l - verzia GB172 T 210SR
- zásobníky sú ošetrené termoglazúrou DUOCLEAN MKT

Prednosti zariadenia:

- nový systém regulácie EMS
- robustný výmenník tepla spalín s kompaktnými rozmermi zo zliatiny hliníka a kremíka



I Loganax plus GB172 T

Výkon	Typ zariadenia	Objednávacie číslo	Cena v EUR bez DPH
14		7 738 100 292	2 275,00
20		7 738 100 293	2 377,00
20	210SR	7 738 100 294	3 257,00

Výkon	Výška (mm)	Šírka (mm)	Hĺbka (mm)	Hmotnosť (kg)
14 T 120	1620	600	600	115
20 T 150	1770	600	600	123
20 T210 SR	1860	600	600	166

Výkon	Jednotka	14 T 120	20 T 150	20 T 210SR
Menovitý tepelný výkon	kW	13	20	20
Energetická účinnosť vykurovania priestoru v závislosti od ročného obdobia	%	92	92	92
Trieda energetickej účinnosti		A	A	A
Uvádzaný záťažový profil		XL	XL	XL
Energetická účinnosť pri príprave teplej vody	%	81	82	87
Trieda energetickej účinnosti prípravy teplej vody		A	A	A



I Regulačný systém Logamatic EMS plus

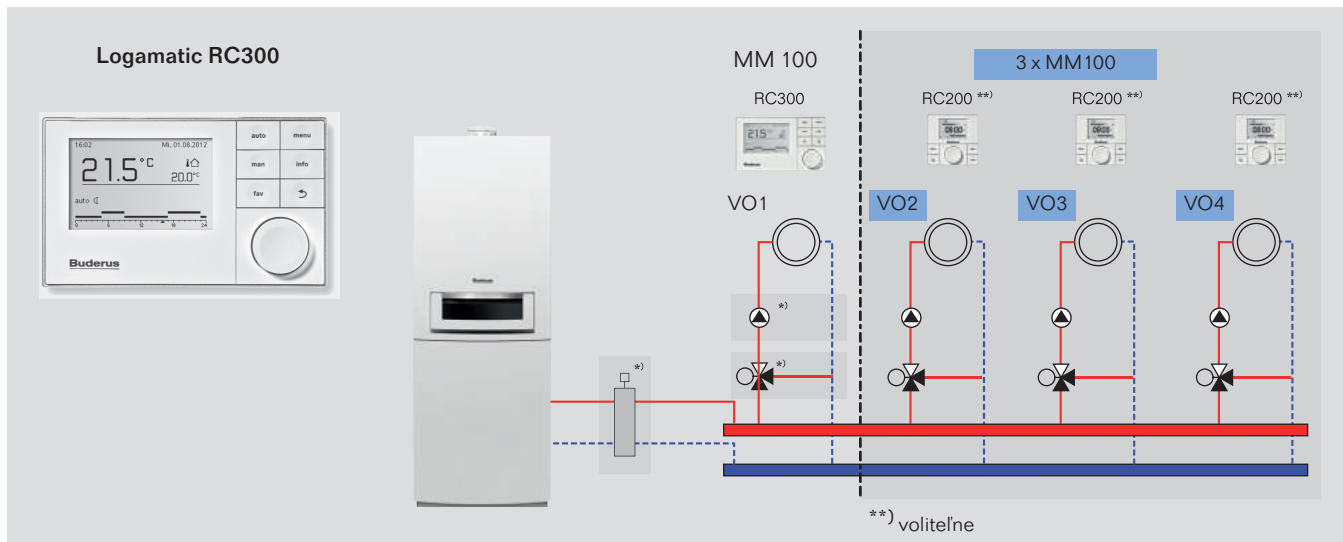

Regulátor	Logamatic RC300 s FA snímačom	Logamatic RC200	Logamatic RC100	Objednávacie číslo	Cena v EUR bez DPH
	Objednávacie číslo	7 738 111 116	7 738 110 072	7 738 110 079	
	Cenniková cena bez DPH	165,00	93,00	45,00	
Trieda regulátora	VI	V			
Prínos regulátora teploty k energetickej účinnosti vykurovania priestoru v závislosti od ročného obdobia	4	3			
Moduly					
Modul MM100	●	●	○	7 738 110 120	150,00
Modul SM100	●	●	○	7 738 110 122	180,00
Modul SM200	●	○	○	7 738 110 124	250,00
Modul diaľkového ovládania KM200	●	○	○	8 718 584 845	235,00
Rozširovací modul ASM10	●	●	○	63 044 844	77,00
Modul signalizácie porúch EM10	●	●	○	5 016 995	286,00
Príslušenstvo					
Logamatic RC200	●	○	○	7 738 110 072	93,00
Logamatic RC100	●	○	○	7 738 110 079	45,00
FA snímač	✓	●	○	5 991 374	11,80
AS 1,6	●	●	○	63 012 831	19,10
Snímač hydraulického výhybky	●	●	○	63 043 337	19,50
Externý snímač priestorovej teploty	●	●	○	5 993 226	16,50

- nepoužiteľné príslušenstvo
- použiteľné príslušenstvo
- ✓ súčasť dodávky



I Regulačný systém Logamatic 4000

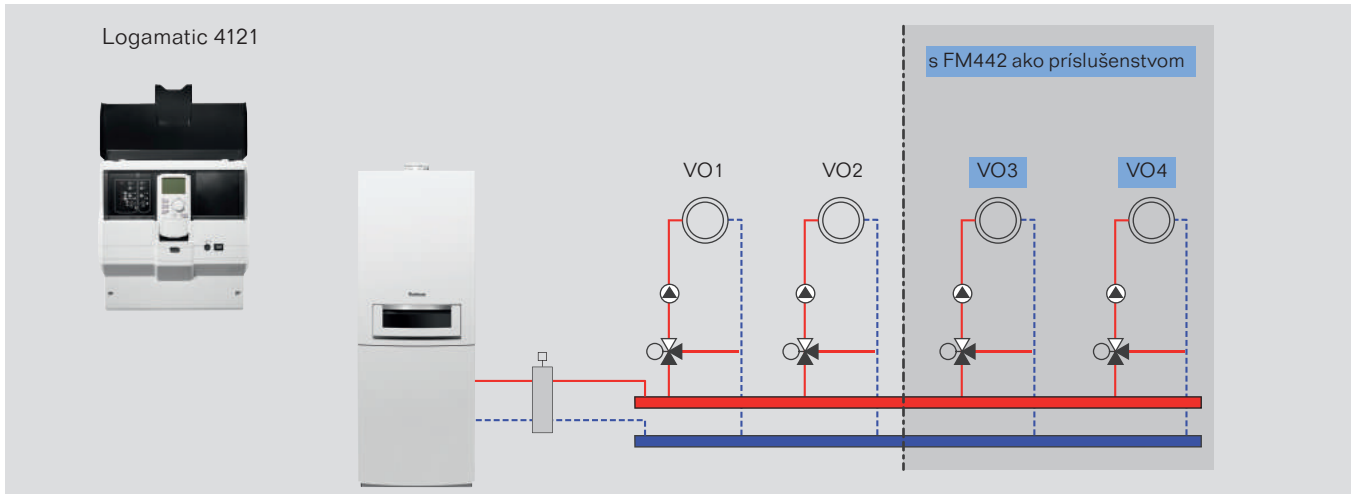

Regulátor	Logamatic 4121	Logamatic 4122 s displejom	Objednávacie číslo	Cena v EUR bez DPH
Objednávacie číslo	30 008 914	30 009 073		
Cenníková cena bez DPH	684,00	357,00		
Trieda regulátora	VI	–		
Prínos regulátora teploty k energetickej účinnosti vykurovania priestoru v závislosti od ročného obdobia	4	–		
Moduly				
FM441 - pre 1 VO so zmieš. ventilom a prípravou TÚV	–	●	30 004 857	227,00
FM442 - pre 2 VO so zmiešavacím ventilom	●	●	30 004 874	227,00
FM443 - solárny modul	●	●	30 006 381	227,00
FM444 - modul alternatívneho tepelného zdroja	●	●	7 747 310 200	281,00
FM445 - modul pre ohrev TÚV s exter. výmenníkom	●	●	30 007 205	280,00
FM446 - prevádzkový modul rozhrania EIB	●	●	5 016 822	163,00
FM448 - modul súhrnného hlásenia porúch	●	●	30 006 077	148,00
FM455 - funkčný modul, kotlová riadiaca jednotka	✓	○	–	–
Voľné miesta na moduly	1	2		
Typ				
MEC 2	✓	●	8 718 586 998	162,00
Priestorová sada MEC 2	●	●	5 720 812	51,00
BFU diaľkové ovládanie	●	●	30 002 251	67,00
FV/FZ snímač teploty	●	●	5 991 376	20,50
Externý snímač priestorovej teploty	●	●	5 993 226	16,50
FSS snímač teploty	●	●	5 991 520	17,50
HZG podpora vykurovania	●	●	5 991 530	235,00
AS 1,6	●	●	63 012 831	19,10

- nepoužiteľné príslušenstvo
- použiteľné príslušenstvo
- ✓ súčasť dodávky

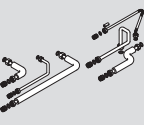
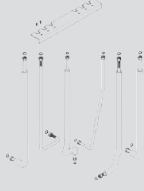
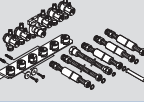
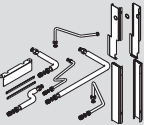
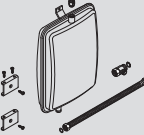
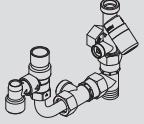

Príslušenstvo

Typ	Popis	Objednávacie číslo	Cena v EUR bez DPH
 Sada pripojovacích armatúr pre vykurovanie a plyn	<ul style="list-style-type: none"> vrátane plniaceho a vypúšťacieho kohúta servisné kohúty 3/4" plynový kohút s protipožiarnym ventilom 1/2" nie je vhodné pre pripojovaciu sadu plyn-kúrenie vzadu 	7 719 002 072	101,00
 Pripojovacia sada z boku, pravá/ľavá	<ul style="list-style-type: none"> pre GB172-14T 120, GB172-20T150 a GB172-20T 210SR 	7 738 110 926	220,00
 Pripojovacia sada zhora	<ul style="list-style-type: none"> pre GB172-14T 120, GB172-20T150 a GB172-20T 210SR 	7 738 110 927	255,00
 pripájacia sada zozadu	<ul style="list-style-type: none"> len pre GB172-14/20 120/150 nie pre GB172-20T 210SR 	7 124 050	453,00
vypúšťací lievik so sifónom	<ul style="list-style-type: none"> sifón s kompl. s upevnením a rozetou 	7 124 100	41,00
 Pripojovacia sada z boku s krycou blendou		7 738 110 932	357,00
 Zabudovateľná expanzná nádobá, 18 l		7 738 110 929	101,00
 sada armatúr pre TUV	<ul style="list-style-type: none"> sada obsahuje: poistný ventil, spätnú klapku, odpadové vedenie, G 3/4 x G 3/4 	7 124 030	146,00
Súprava so zmiešavacím ventilom na pitnú vodu	<ul style="list-style-type: none"> pre použitie bez bočej blendy tepelný trojcestný zmiešavací ventil pripojka cirkulácie prispôsobená na zmiešavač 	7 738 110 930	357,00
Súprava so zmiešavacím ventilom na pitnú vodu	<ul style="list-style-type: none"> pre použitie bez bočej blendy pre teploty pitnej vody > 60 °C pre teploty vody v zásobníku < 60 °C 	7 738 110 931	368,00
zachytávací nádob na Solarfluid		7 124 140	20,50
CONLIFT	<ul style="list-style-type: none"> čerpadlo kondenzátu, max. výtlačná výška 4,5 m bez neutralizácie 	CEGR660305	143,00
Komínová príruha DN60/100		7 719 003 381	10,00

I Logamax plus GB172 T

Rozmery a pripojenia Logamax plus GB172 T

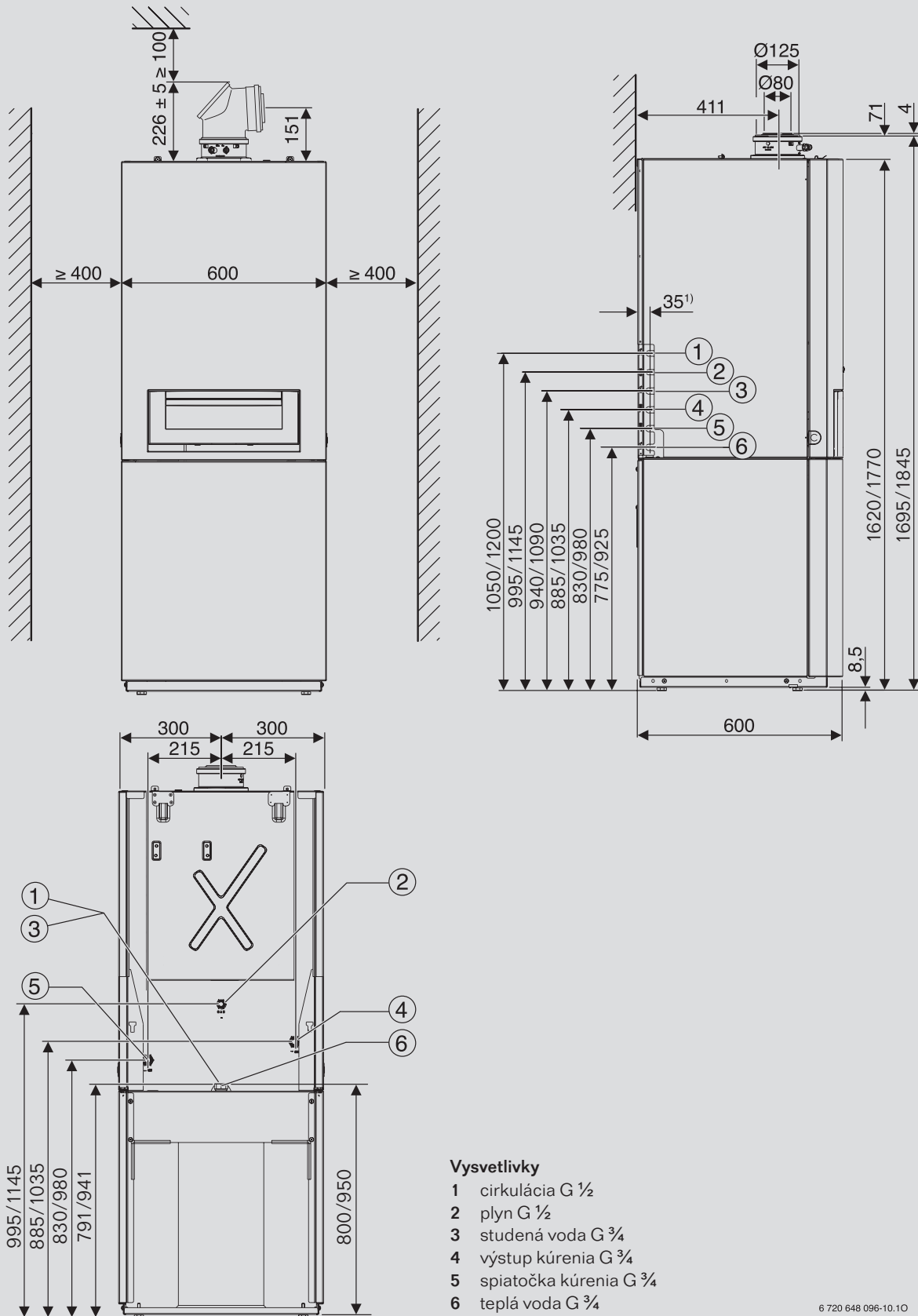

6 720 648 096-10.1O



Logamax plus GB172 T

Kompaktná centrála s kondenzačným kotlom a zásobníkom TUV 2,9 - 20 kW

I Logamax plus GB172-20T 210SR

Rozmery a pripojenia Logamax plus GB172-20T 210SR

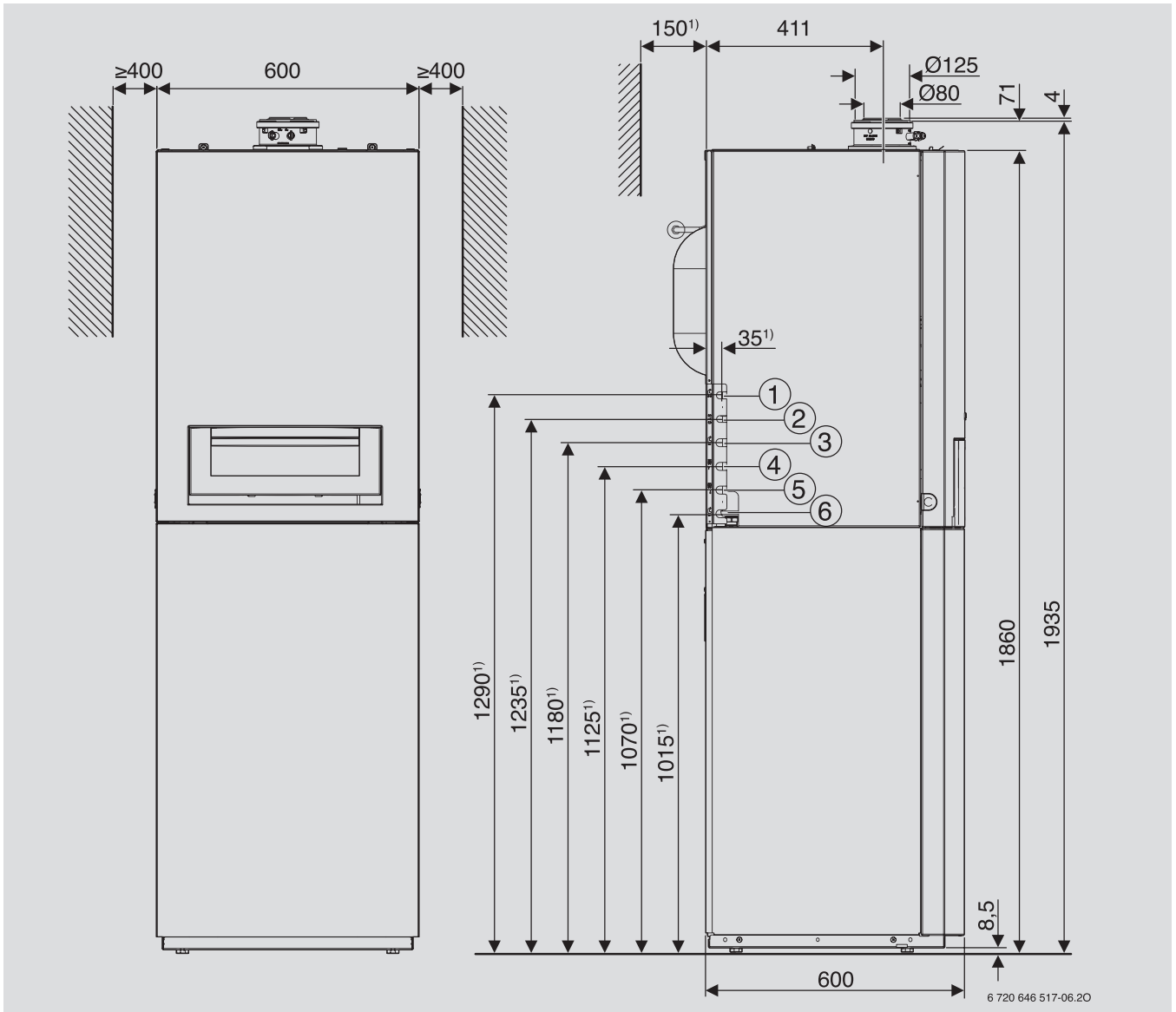

Vysvetlivky

- 1 cirkulácia G $\frac{1}{2}$
- 2 plyn G $\frac{1}{2}$
- 3 studená voda G $\frac{3}{4}$
- 4 výstup kúrenia G $\frac{3}{4}$
- 5 spätočka kúrenia G $\frac{3}{4}$
- 6 teplá voda G $\frac{3}{4}$

GB212

- 2,7 - 40 kW
- základné príslušenstvo



str. 66



str. 67



str. 69



str. 71



str. 73

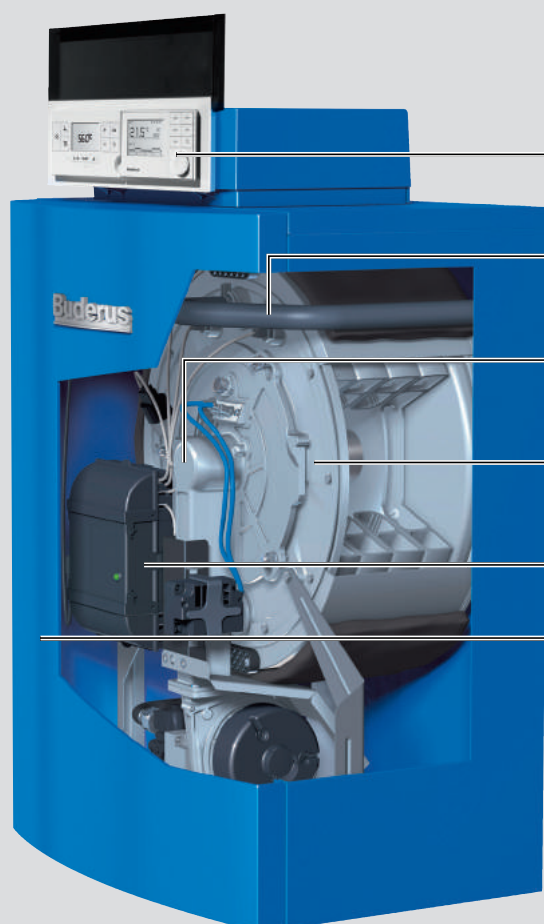

Regulátor Logamatic

Inteligentný regulátor na základe osvedčenej zbernice EMS s novým dizajnom.

Umiestnenie prípojok

Optimálne prepojenie potrubiami pre jednoduchú výmenu starých atmosférických kotlov

Modulácia od 18 do 100%

pre mimoriadne tichú prevádzku s malým množstvom emisií.

Výmenník tepla z hliníkovej zliatiny

pre robustnú prevádzku bez potreby náročnej údržby a s optimálnym prenosom tepla.

Automatika spaľovania SAFE

pre spoľahlivé a dôkladné spaľovanie.

Jednoduchá údržba

Ku všetkým dôležitým dielom je prístup spredu.

Logano plus GB212



I Systémový prehľad



I Výhody zariadenia

Sériové vybavenie:





- horákový automat SAFe
- hlavný regulátor Logamatic MC40
- základný regulátor Logamatic BC25
- poistný ventil (reakčný tlak 3,0 bar)
- komínová príruha DN80/125
- neobsahuje kotlové čerpadlo - možnosť pripojenia jestvujúceho čerpadla

Prednosti zariadenia:

- kompaktné rozmery a nízka hmotnosť uľahčujú prepravu a inštaláciu
- hladká plocha výmenníka tepla a spaľovacia komora s možnosťou vizuálnej kontroly pre jednoduchú revíziu a kontrolu
- veľký objem vody a nízky odpor na strane vody, vďaka čomu je jednoduché začleniť prístroj do systému
- veľmi tichý chod kotla



I Logano plus GB212









Výkon	Typ zariadenia	Objednávacie číslo	Cena v EUR bez DPH
	systém 	7 736 615 989	2 550,00
	systém 	7 736 615 990	2 837,00
	systém 	7 736 615 991	2 907,00
	systém 	7 736 615 992	3 060,00

Výkon	Výška (mm)	Šírka (mm)	Hĺbka (mm)	Hmotnosť (kg)
15	965	600	630	60
22	965	600	630	65
30	965	600	630	67
40	965	600	792	85

Výkon	Jednotka	15	22	30	40
Menovitý tepelný výkon	kW	14	20	28	37
Energetická účinnosť vykurovania priestoru v závislosti od ročného obdobia	%	93	93	93	93
Trieda energetickej účinnosti		A	A	A	A



I Zásobníky

	Názov	Objem	Typ	Farba		Objednávacie číslo	Cena v EUR bez DPH
	L135/2R	135	stacionárny	modrá		7 736 501 031	918,00
	L1360/2R	160	stacionárny	modrá		7 736 501 032	969,00
	L200/2R	200	stacionárny	modrá		7 736 501 033	1 010,00
	SU160/5	160	stacionárny	modrá		8 718 543 059	732,00
	SU200/E	200	stacionárny	modrá		8 718 543 068	759,00
	SU300/5	300	stacionárny	modrá		8 718 541 328	1 019,00

Zásobník	Výška (mm)	Šírka (mm)	Hĺbka (mm)	Priemer (mm)	Maximálny prevádzkový tlak zásobník/výmenník (bar)	Hmotnosť (kg)
L135/2R	652	650	860	–	16/10	86
L1360/2R	652	650	970	–	16/10	100
L200/2R	652	650	1125	–	16/10	112
SU160/5	1300	–	–	550	16/10	74
SU200/E	1530	–	–	550	16/10	84
SU300/5	1495	–	–	670	16/10	105



I Regulačný systém Logamatic EMS plus

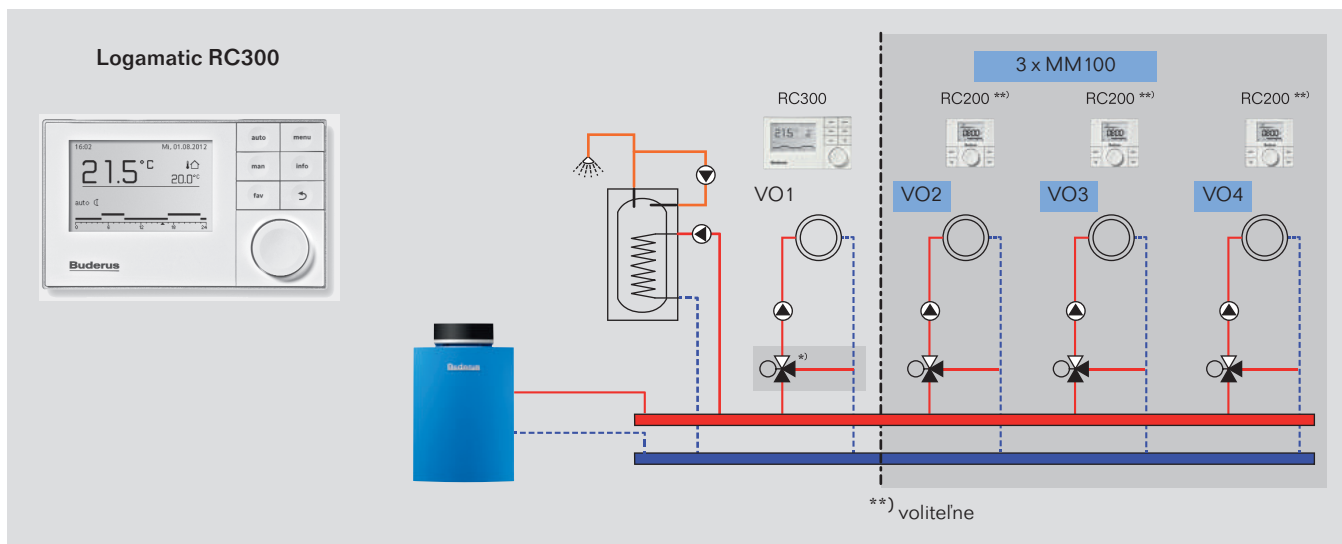

Regulátor	Logamatic RC300 s FA snímačom	Logamatic RC200	Objednávacie číslo	Cena v EUR bez DPH
	Objednávacie číslo Cenniková cena bez DPH	7 738 111 116 165,00	7 738 110 072 93,00	
Trieda regulátora	VI	V		
Prínos regulátora teploty k energetickej účinnosti vykurovania priestoru v závislosti od ročného obdobia	4	3		
Moduly				
Modul MM100	●	●	7 738 110 120	150,00
Modul SM100	●	●	7 738 110 122	180,00
Modul SM200	●	○	7 738 110 124	250,00
Modul diaľkového ovládania KM200	●	○	8 718 584 845	235,00
Rozširovací modul ASM10	●	●	63 044 844	77,00
Modul signalizácie porúch EM10	●	●	5 016 995	286,00
Príslušenstvo				
Logamatic RC200	●	○	7 738 110 072	93,00
Logamatic RC100	●	○	7 738 110 079	45,00
FA snímač	✓	●	5 991 374	11,80
AS 1,6	●	●	63 012 831	19,10
Snímač hydraulického výhybky	●	●	63 043 337	19,50
Externý snímač priestorovej teploty	●	●	5 993 226	16,50

- nepoužiteľné príslušenstvo
- použiteľné príslušenstvo
- ✓ súčasť dodávky



I Regulačný systém Logamatic 4000

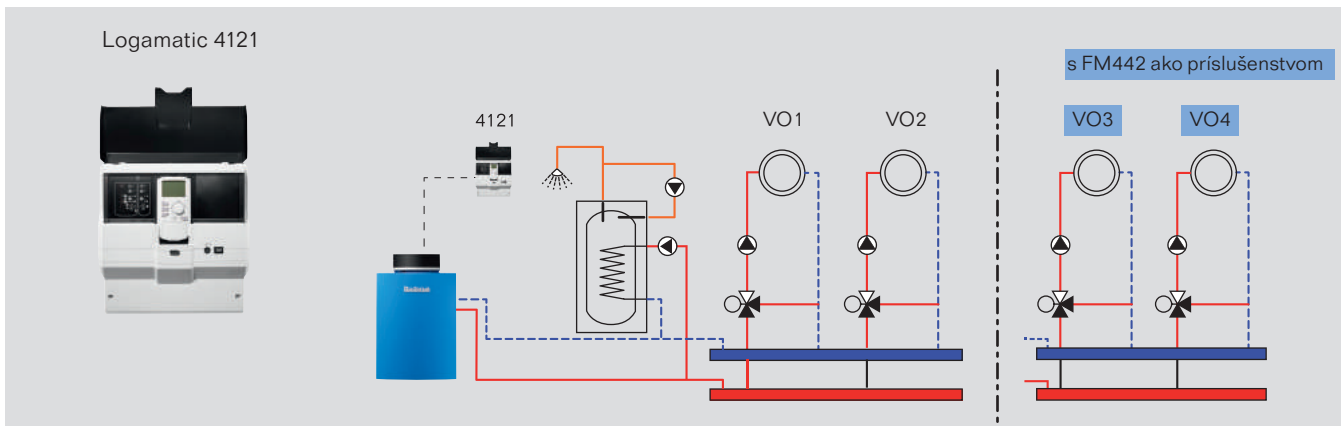







Regulátor	Logamatic 4121	Logamatic 4122 s displejom	Objednávacie číslo	Cena v EUR bez DPH
Objednávacie číslo	30 008 914	30 009 073		
Cenniková cena bez DPH	684,00	357,00		
Trieda regulátora	VI	–		
Prínos regulátora teploty k energetickej účinnosti vykurovania priestoru v závislosti od ročného obdobia	4	–		
Moduly				
FM441 - pre 1 VO so zmieš. ventilom a prípravou TUV	–	●	30 004 857	227,00
FM442 - pre 2 VO so zmiešavacím ventilom	●	●	30 004 874	227,00
FM443 - solárny modul	●	●	30 006 381	227,00
FM444 - modul alternatívneho tepelného zdroja	●	●	7 747 310 200	281,00
FM445 - modul pre ohrev TUV s exter. výmenníkom	●	●	30 007 205	280,00
FM446 - prevádzkový modul rozhrania EIB	●	●	5 016 822	163,00
FM448 - modul súhrnného hlásenia porúch	●	●	30 006 077	148,00
FM455 - funkčný modul, kotlová riadiaca jednotka	✓	○	–	–
Voľné miesta na moduly	1	2		
Typ				
MEC 2	✓	●	8 718 586 998	162,00
Priestorová sada MEC 2	●	●	5 720 812	51,00
BFU diaľkové ovládanie	●	●	30 002 251	67,00
FV/FZ snímač teploty	●	●	5 991 376	20,50
Externý snímač priestorovej teploty	●	●	5 993 226	16,50
FSS snímač teploty	●	●	5 991 520	17,50
HZG podpora vykurovania	●	●	5 991 530	235,00
AS 1,6	●	●	63 012 831	19,10

- nepoužiteľné príslušenstvo
- použiteľné príslušenstvo
- ✓ súčasť dodávky





Príslušenstvo

Typ	Popis	Objednávacie číslo	Cena v EUR bez DPH
 GA-BS	<ul style="list-style-type: none"> plynový kohút s protipožiarnym ventilom, priamy 3/4" 	80 949 216	88,00
 AAS - pripojovacia sada	sada obsahuje: <ul style="list-style-type: none"> flexibilná hadica z ušľachtilej ocele 3/4", dĺžka 1 m čiapočkový ventil pre expanznú nádobu tesnenia KFE-ventil pre AG 3/4" alebo 1" potrebná sada pre napĺňanie a vypúšťanie 	8 718 582 096	87,00
Podstavec pod kotol	<ul style="list-style-type: none"> pre kotol GB212-15/22/30 kW rozmer 572 x 339 x 150 mm 	8 718 592 526	133,00
Podstavec pod kotol	<ul style="list-style-type: none"> pre kotol GB212-40 kW-rozmer 572 x 509 x 150 mm 	8 718 592 527	138,00
AS 1,6	<ul style="list-style-type: none"> snímač teploty TUV v externom zásobníku, D = 6 mm 	63 012 831	19,10
ASU	<ul style="list-style-type: none"> štvrtkruhové výplne otvoru snímača FW 	5 991 382	12,90
 Kotlová poistná sada KSS	sada obsahuje: <ul style="list-style-type: none"> tepelně-izolačný obal (zadná strana, predná strana) rozdeľovač s poistným ventilom, manometrom a automatickým odvzdušňovacím ventilom pripojovacie potrubie KSS s tepelnou izoláciou tesnenie 	8 732 900 044	55,00
 Sada na prepojenie kotla so zásobníkom SU/ST 160-300	sada pozostáva z: <ul style="list-style-type: none"> plniaceho čerpadla zásobníka spätnej klapky 2 x kovovej zapletanej hadice s tepelnou izoláciou a prípojky s plochým tesnením 	8 718 588 379	203,00
 Sada na prepojenie kotla so zásobníkom L 135-200	sada pozostáva z: <ul style="list-style-type: none"> plniaceho čerpadla zásobníka spätnej klapky 2 x kovovej zapletanej hadice s tepelnou izoláciou a prípojky s plochým tesnením 	8 718 588 380	220,00
 Prepojovacia sada KAS1	<ul style="list-style-type: none"> sada na prepojenie kotla s rýchломontážnymi sadami za kotlom 	8 718 582 092	51,00
Upevňovací plech GB212-15/22/30	<ul style="list-style-type: none"> pre kotol GB212-15/22/30 kW, rozmer 450 x 335 mm 	8 718 581 772	65,00
Upevňovací plech GB212-40	<ul style="list-style-type: none"> pre kotol GB212-40 kW, rozmer 450 x 507 mm 	8 718 581 773	70,00



I Príslušenstvo

Typ	Popis	Objednávacie číslo	Cena v EUR bez DPH
	Logafix MAG - expanzná nádoba 18 l, 3 bar	80 432 060	30,00
	Logafix MAG - expanzná nádoba 25 l, 3 bar	80 432 062	34,00
	Logafix MAG - expanzná nádoba 35 l, 3 bar	80 432 064	39,00
	Logafix MAG - expanzná nádoba 50 l, 6 bar	80 432 066	49,00
	Držiak na expanznú nádobu MB3 len pre 18 a 25 l Logafix MAG	7 738 300 340	9,00
	Expanzná nádoba pre pitnú vodu 12 l pre pitnú vodu prevádzková teplota 70 °C maxim. prevádzkový tlak 10 bar	7 307 800	76,00
	Expanzná nádoba pre pitnú vodu 18 l plniaci tlak plynu z výroby 4 bar biela farba	7 307 900	86,00
	Flowjet 3/4" bezpečnostná uzatváracia armatúra s vypúšťaním k exp. nádobu pre pitnú vodu	9 116 799	26,00
	Držiak na ex. nádobu konzola s páskou pre expanzné nádoby 12 l a 18 l	7 611 000	10,00

I Logano plus GB212

Rozmery a pripojenia Logano plus GB212

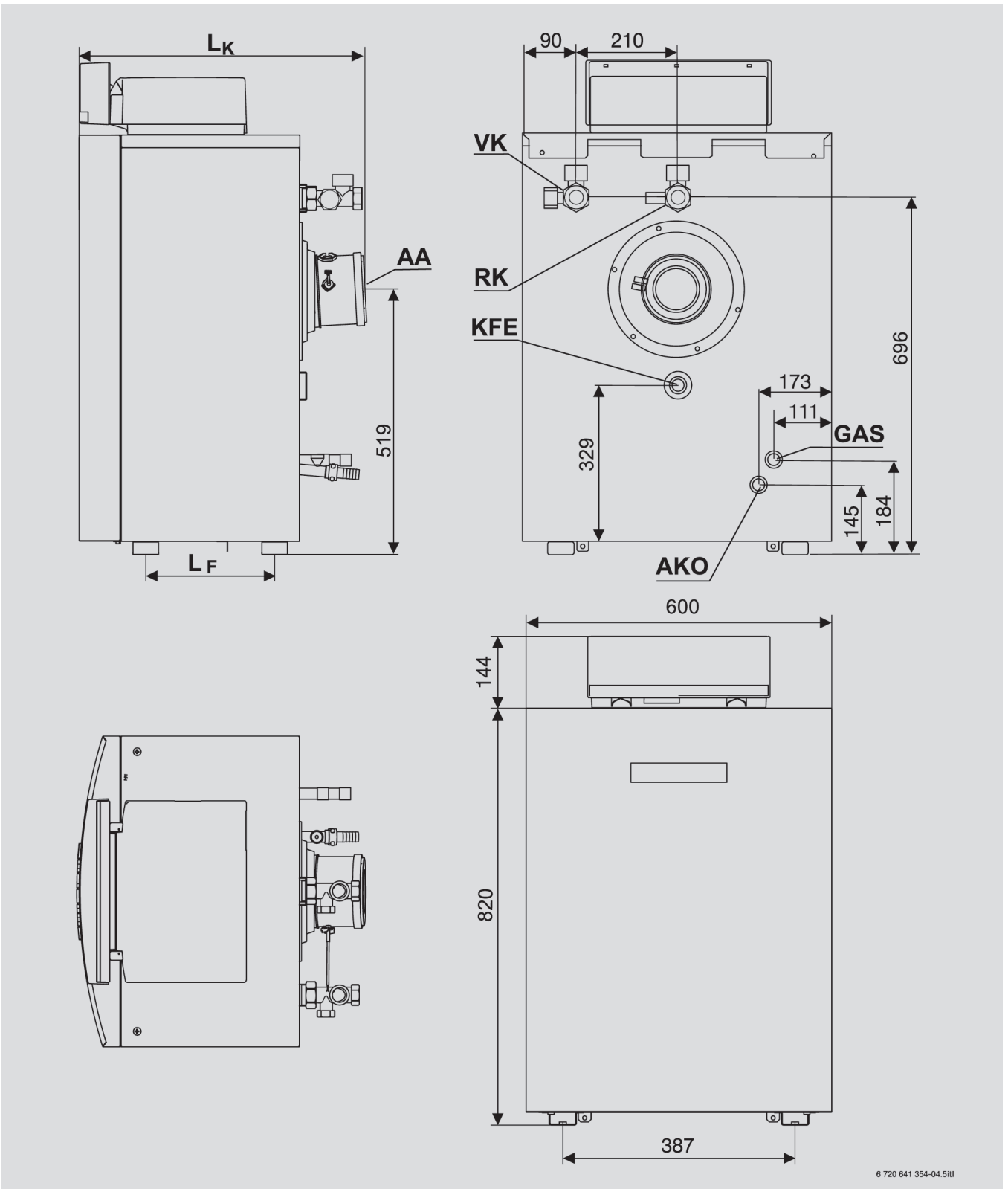

Spalinové systémy DN 60/100

- komínové sady pre kotly do 30 kW
- príslušenstvo



str. 78

Spalinové systémy DN 80/125

- komínové sady pre kotly do 45 kW
- príslušenstvo



str. 81

Spalinové systémy DN 110/160

- komínové sady pre kotly nad 50 kW
- príslušenstvo



str. 94

Kaskádové spalinové systémy

- kaskádové sady
- koncentrické kaskádové sady



str. 105



str. 107

Príslušenstvo



str. 108

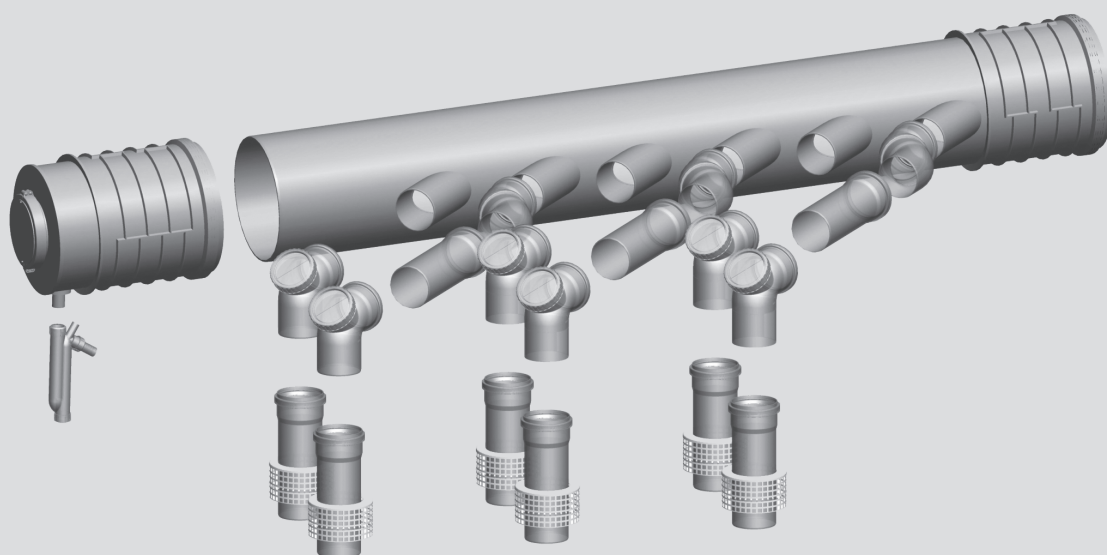

Spalinové systémy



I Komínová sada WH/WS pre kotly Logamax plus GB062/072/172

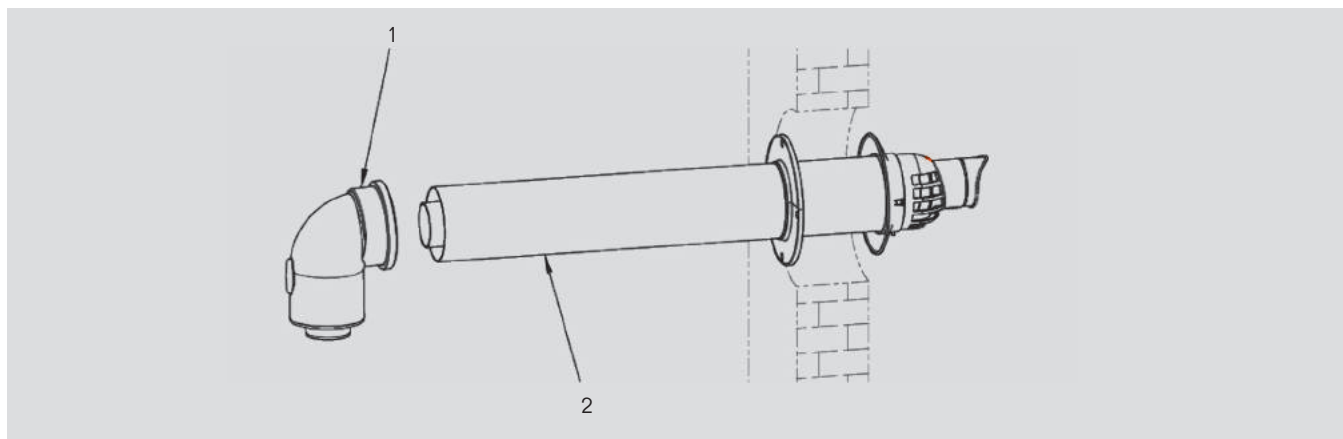

Typ	Popis	Rozmer	Materiál	Objednávacie číslo	Cena v EUR bez DPH
WH/WS sada	Komínová sada koncentrická	DN 60/100		55 024 302	34,50

* ku kotlom GB072/172 je nutné objednať aj komínovú prírubu 7 719 003 381

Zostava pozostáva z:

poz. 1	Prípojovacie koleno 90°		plast/plast		
poz. 2	Koncentrický prechod cez stenu	DN 60/100, dĺžka 500/400 mm	plast/plast		

Príslušenstvo k WH/WS sade

Koncentrické rúry	500 mm	DN 60/100	plast/plast	7 747 210 018	17,70
	1000 mm	DN 60/100	plast/plast	7 747 210 019	23,00
	2000 mm	DN 60/100	plast/plast	7 747 210 020	34,30
Koncentrické oblúkové sady	45°	DN 60/100	plast/plast	7 747 210 021	14,70
	87°	DN 60/100	plast/plast	7 747 210 022	15,50
Odvod kondenzátu	Rúra s odvodom kondenzátu a sifón	DN 60/100	plast/plast	55 027 010	29,90
Komínová prírubu	pre GB072/172	DN 60/100		7 719 003 381	10,00
	pre GB062	DN 80/125		7 716 780 184	17,50



I Komínová sada DO pre kotly Logamax plus GB062/072/172

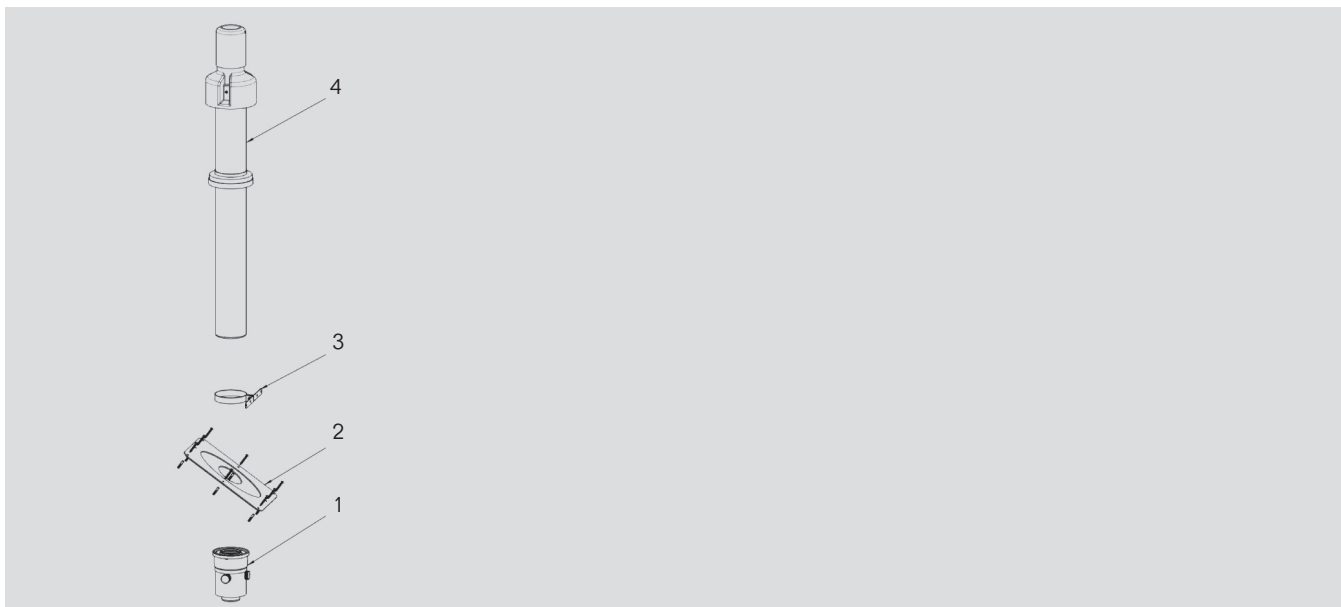

Typ	Popis	Rozmer	Materiál	Objednávacie číslo	Cena v EUR bez DPH
DO - sada čierna	Komín. sada koncentrická cez strechu	DN 60/100		7 747 210 029	71,00
DO - sada červená	Komín. sada koncentrická cez strechu	DN 60/100		7 747 210 031	71,00

* ku kotlom GB072/172 je nutné objednať aj komínovú prírubu 7 719 003 381

Zostava pozostáva z:

poz. 1	Komínová prírubá s otvorom na meranie spalín	DN 60/100	plast
poz. 2	Krytka	DN 60/100	plast/ocel (RAL9016)
poz. 3	Spona krovky	DN 100	ocel (RAL9016)
poz. 4	Koncentrický prechod cez strechu	DN 60/100, 400 mm	

Príslušenstvo k DO sade

Koncentrické rúry	500 mm	DN 60/100	plast/plast	7 747 210 018	17,70
	1000 mm	DN 60/100	plast/plast	7 747 210 019	23,00
	2000 mm	DN 60/100	plast/plast	7 747 210 020	34,30
Koncentrické oblúkové sady	45°	DN 60/100	plast/plast	7 747 210 021	14,70
	87°	DN 60/100	plast/plast	7 747 210 022	15,50
Odvod kondenzátu	Rúra s odvodom kondenzátu a sifón	DN 60/100	plast/plast	55 027 010	29,90
Komínová prírubá	pre GB072/172	DN 60/100		7 719 003 381	10,00
	pre GB062	DN 80/125		7 716 780 184	17,50



I Komínová sada LAS-K pre kotly Logamax plus GB062/072/172

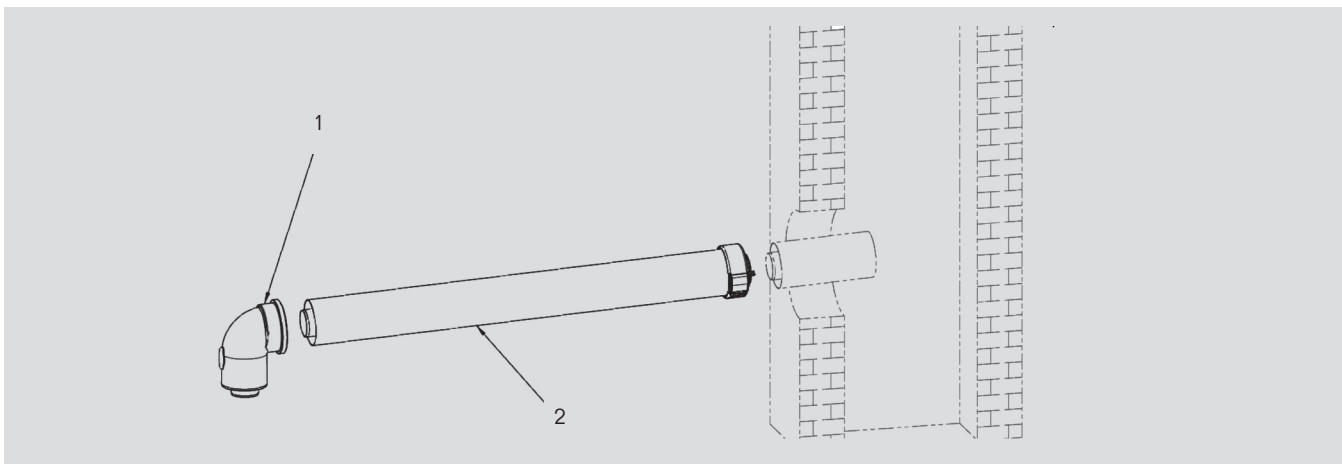

Typ	Popis	Rozmer	Materiál	Objednávacie číslo	Cena v EUR bez DPH
LAS-K sada	Komínová sada koncentrická do komína			7 747 210 032	37,20

* ku kotlom GB072/172 je nutné objednať aj komínovú prírubu 7 719 003 381

Zostava pozostáva z:

poz. 1	Koncentrické koleno	DN 60/100	plast/plast RAL9016
poz. 2	Koncentrická rúra	DN 60/100, 1000 mm	plast/plast RAL9016

Príslušenstvo k LAS-K sade

Koncentrické rúry	500 mm	DN 60/100	plast/plast	7 747 210 018	17,70
	1000 mm	DN 60/100	plast/plast	7 747 210 019	23,00
	2000 mm	DN 60/100	plast/plast	7 747 210 020	34,30
Koncentrické oblúkové sady	45°	DN 60/100	plast/plast	7 747 210 021	14,70
	87°	DN 60/100	plast/plast	7 747 210 022	15,50
Odvod kondenzátu	Rúra s odvodom kondenzátu a sifón	DN 60/100	plast/plast	55 027 010	29,90
Komínová prírubu	pre GB072/172	DN 60/100		7 719 003 381	10,00
	pre GB062	DN 80/125		7 716 780 184	17,50



I Komínová sada WH/WS pre kotly Logamax plus GB072/172/172T/212/162 do 45 kW

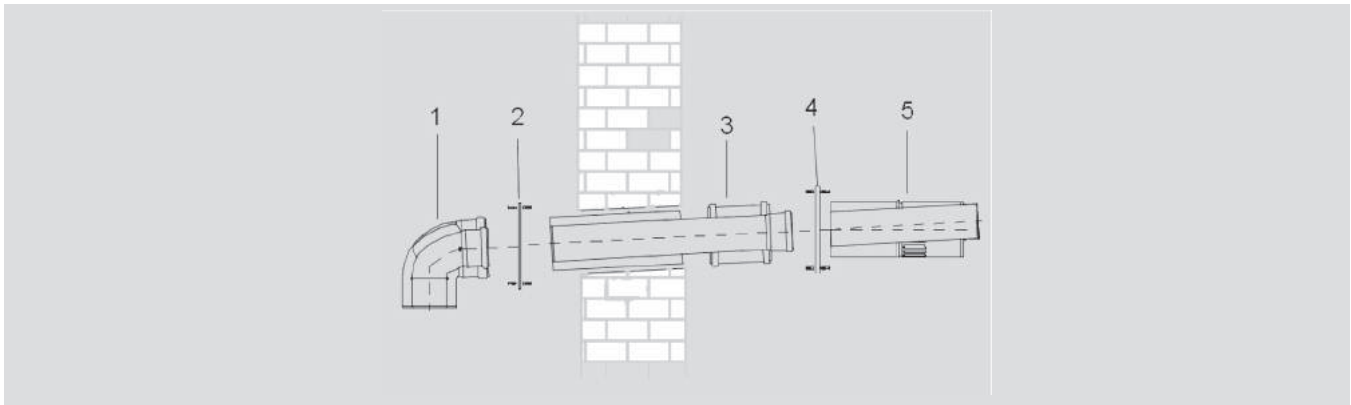

Typ	Popis	Rozmer	Materiál	Objednávacie číslo	Cena v EUR bez DPH
WH/WS sada	Komínová sada koncentrická	I DN 80/125		87 094 878	138,00

Zostava pozostáva z:

poz. 1	Prípojovacie koleno 90°				
poz. 2	Krytka	I DN 125	ocel RAL9016		
poz. 3	Koncentrický prechod cez stenu	I DN 80/125, dĺžka 500/400 mm	plast/plast		
poz. 4	Krytka	I DN 125	ocel RAL9016		
poz. 5	Koncentrické ukončenie	I DN 80/125	plast/nerez		

Príslušenstvo k WH/WS sade

Koncentrické rúry	500 mm	I DN 80/125	plast/ocel RAL9016	87 094 556	24,10
	1000 mm	I DN 80/125	plast/ocel RAL9016	87 094 560	33,50
	2000 mm	I DN 80/125	plast/ocel RAL9016	87 094 600	69,50



I Komínová sada DO pre kotly Logamax plus GB072/172/172T/212/162 do 45 kW

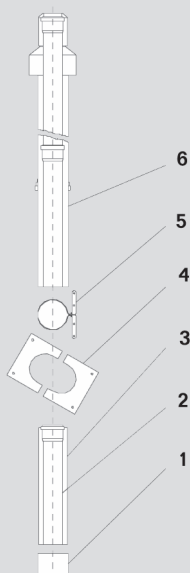

Typ	Popis	Rozmer	Materiál	Objednávacie číslo	Cena v EUR bez DPH
DO - sada čierna	Komín. sada koncentrická cez strechu	DN 80/125		87 094 002	92,00
DO - sada červená	Komín. sada koncentrická cez strechu	DN 80/125		87 094 006	92,00

Zostava pozostáva z:

poz. 1	Rúra bez objímky	DN 125	oceľ (RAL 9016)
poz. 2, 3	Posuvná rúra	DN 80/120, dĺžka 700 mm	plast/oceľ (RAL 9016)
poz. 4	Krytka	DN 125 - dvojdielna	oceľ (RAL 9016)
poz. 5	Spona krovky	DN 125	pozinkovaná oceľ
poz. 6	Koncentrický prechod cez strechu	DN 80/125, dĺžka 400 mm, nad strechou	plast

Typ	Popis	Rozmer	Materiál	Objednávacie číslo	Cena v EUR bez DPH
DO - sada čierna	komín. sada koncentrická cez strechu	DN 80/125		87 094 336	105,00
DO - sada červená	komín. sada koncentrická cez strechu	DN 80/125		87 094 340	105,00

Zostava pozostáva z:

poz. 1	Rúra bez objímky	DN 125	oceľ (RAL 9016)
poz. 2, 3	Posuvná rúra	DN 80/120, dĺžka 700 mm	plast/oceľ (RAL 9016)
poz. 4	Krytka	DN 125 - dvojdielna	oceľ (RAL 9016)
poz. 5	Spona krovky	DN 125	pozinkovaná oceľ
poz. 6	Koncentrický prechod cez strechu	DN 80/125, dĺžka 1000 mm, nad strechou	plast



I Komínová sada DO pre kotly Logamax plus GB072/172/172T/212/162 do 45 kW

	Popis	Rozmer	Materiál	Objednávacie číslo	Cena v EUR bez DPH
Príslušenstvo k DO sade					
Koncentrické rúry	RAL9016	DN 80/125, 500 mm	plast/ocel'	87 094 556	24,10
	RAL9016	DN 80/125, 1000 mm	plast/ocel'	87 094 560	33,50
	RAL9016	DN 80/125, 2000 mm	plast/ocel'	87 094 600	69,50
Koncentrické oblúčkové sady	15°	DN 80/125	plast/ocel'	87 094 580	21,80
	30°	DN 80/125	plast/ocel'	7 719 002 768	21,80
	45°	DN 80/125	plast/hliník	87 094 570	21,40
	87°	DN 80/125	plast/hliník	87 094 574	29,90
Strešné príruby	Strešná príruha na plochú strechu	DN 125 nastaviteľný sklon 0 - 15°	plast	7 095 100	19,00
	Strešná príruha na šikmú strechu - čierna	DN 125		7 095 066	19,00
	Strešná príruha na šikmú strechu - červená	DN 125		7 095 068	19,00



I Komínová sada GA pre kotly Logamax plus GB072/172/172T/212/162 do 45 kW

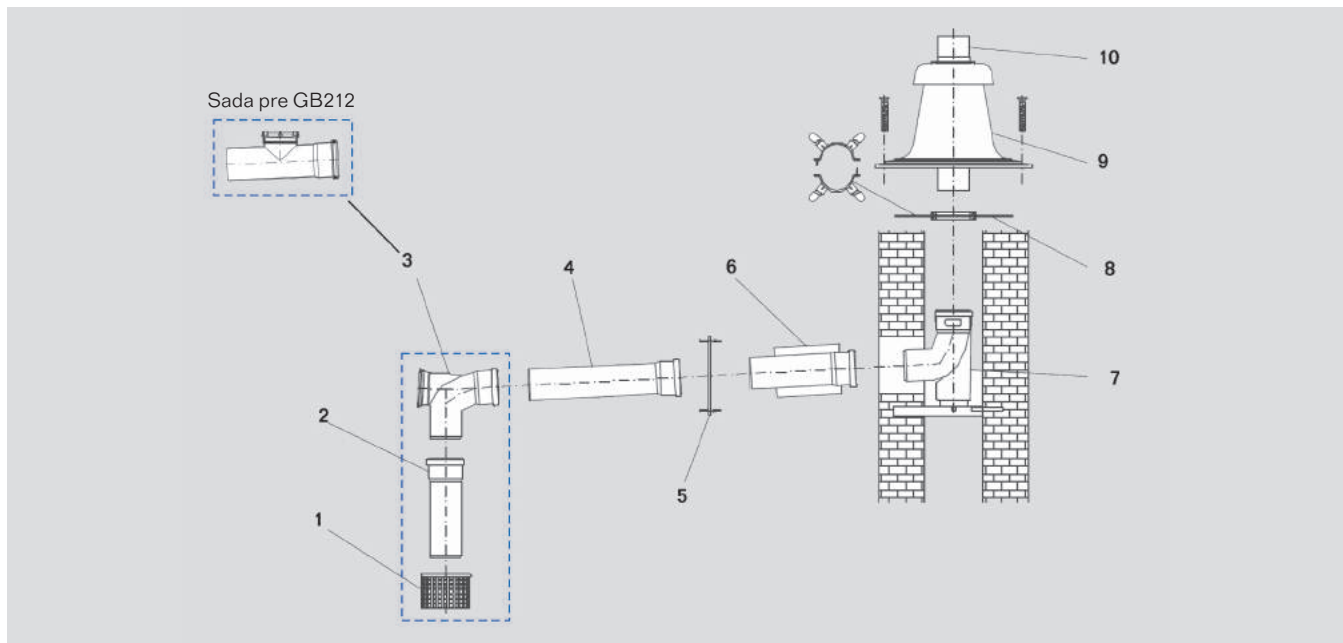

Typ	Popis	Rozmer	Materiál	Objednávacie číslo	Cena v EUR bez DPH
GA sada	Komínová sada do prevetraného komína alebo šachty			87 094 034	125,00
GA sada pre GB212	Komínová sada do prevetraného komína alebo šachty			8 718 583 140	99,00

Zostava pozostáva z:

poz. 1	Mriežka sania vzduchu	DN 80			
poz. 2	Rúra	DN 80, dĺžka 250 mm	plast		
poz. 3	Revízne koleno alebo rúra	DN 80	plast		
poz. 4	Rúra	DN 80, dĺžka 500 mm	plast		
poz. 5	Krytka	DN 125	ocel' (RAL 9016)		
poz. 6	Koncentrický prechod cez stenu	DN 80/125, dĺžka 500/400 mm	plast/plast		
poz. 7	Koleno s podperou a vodiacou lištou	DN 80 x 87°			
poz. 8	Rozperný držiak (6 ks)	DN 80			
poz. 9	Kryt šachty	DN 80	plast čierny		
poz. 10	Vyústenie bez objímky	DN 80, dĺžka 500 mm	plast čierny		

I Komínová sada GA pre kotly Logamax plus GB072/172/172T/212/162 do 45 kW

	Popis	Rozmer	Materiál	Objednávacie číslo	Cena v EUR bez DPH
Príslušenstvo ku GA sade					
Komínové príruby	Adaptér pre paralelné pripojenie DN 80/125 na DN 80/80, iba do 50 kW		plast	7 747 210 012	33,20
	Komínová príruha paralelná DN 80-80	I DN 80-80	plast	73 627	20,00
Rúra odvodu spalin		I DN 80, 250 mm	plast	87 092 078	5,30
		I DN 80, 500 mm	plast	87 094 588	6,40
		I DN 80, 1000 mm	plast	87 094 592	8,60
		I DN 80, 2000 mm	plast	87 094 596	16,40
Oblúkové sady	15°		plast	87 094 552	4,00
	30°		plast	87 094 548	4,00
	45°		plast	87 094 544	4,00
	87°		plast	87 094 540	4,00
Revízne koleno	s čistiacim otvorom	I DN 80	plast	87 094 536	17,00
Revízna rúra		I DN 80	plast	87 094 538	12,80
Rozperný držiak		I DN 80	plast	7 096 360	2,70
Krycia blenda	RAL9016	I DN 125		87 092 034	16,90
		I DN 125	nerezová oceľ	87 092 126	12,70
	Mriežka sania vzduchu	I DN 80/125	oceľ	87 092 144	19,60



I Komínová sada GA-K pre kotly Logamax plus GB072/172/172T/212/162 do 45 kW

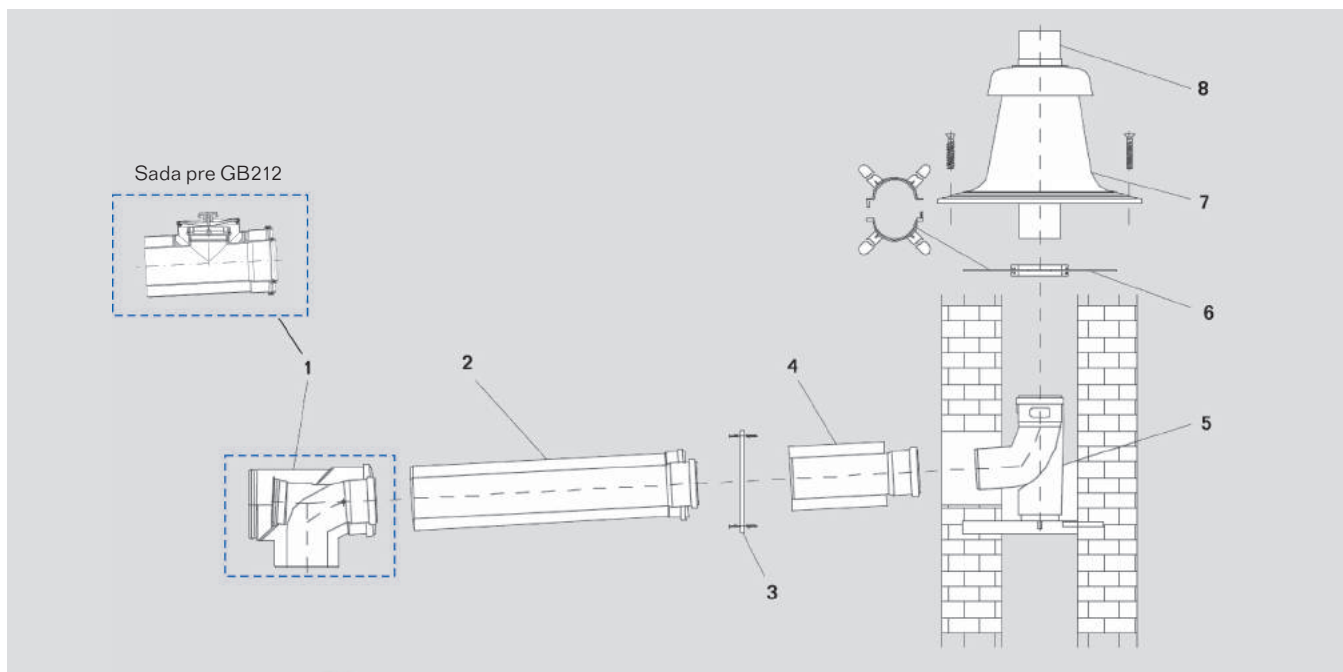

Typ	Popis	Rozmer	Materiál	Objednávacie číslo	Cena v EUR bez DPH
GA-K sada	Komínová sada do prevetraného komína alebo šachty			87 094 022	170,00
GA-K sada pre GB212	Komínová sada do prevetraného komína alebo šachty			8 718 583 136	170,00

Zostava pozostáva z:

poz. 1	Koncentrické revízne koleno alebo rúra	DN 80/125	plast/ocel' RAL 9016
poz. 2	Koncentrická rúra	DN 80/125, dĺžka 500 mm	plast/ocel' RAL 9016
poz. 3	Krytka	DN 125	ocel' (RAL 9016)
poz. 4	Koncentrický prechod cez stenu	DN 80/125, dĺžka 500/400 mm	plast/plast
poz. 5	Koleno s podperou a vodiacou lištou	DN 80 x 87°	
poz. 6	Rozperný držiak (6 ks)	DN 80	
poz. 7	Kryt šachty	DN 80	plast čierny
poz. 8	Vyústenie bez objímky	DN 80, dĺžka 500 mm	plast čierny

Typ	Popis	Rozmer	Materiál	Objednávacie číslo	Cena v EUR bez DPH
GA-X* sada	Koncentrická rúra s vetraním			87 094 528	36,00

* iba v kombinácii so sadou GA-K



I Komínová sada GA-K pre kotly Logamax plus GB072/172/172T/212/162 do 45 kW

	Popis	Rozmer	Materiál	Objednávacie číslo	Cena v EUR bez DPH
Príslušenstvo ku GA-K sade					
Komínové príruby	Adaptér pre paralelné pripojenie DN 80/125 na DN 80/80, iba do 50 kW	DN 80/125 na DN 80/80	plast	7 747 210 012	33,20
Rúra odvodu spalin		DN 80, 250 mm	plast	87 092 078	5,30
		DN 80, 500 mm	plast	87 094 588	6,40
		DN 80, 1000 mm	plast	87 094 592	8,60
		DN 80, 2000 mm	plast	87 094 596	16,40
Oblúkové sady	15°	DN 80	plast	87 094 552	4,00
	30°	DN 80	plast	87 094 548	4,00
	45°	DN 80	plast	87 094 544	4,00
	87°	DN 80	plast	87 094 540	4,00
Koncentrické rúry	RAL9016	DN 80/125, 500 mm	plast/ocel'	87 094 556	24,10
	RAL9016	DN 80/125, 1000 mm	plast/ocel'	87 094 560	33,50
	RAL9016	DN 80/125, 2000 mm	plast/ocel'	87 094 600	69,50
Koncentrické oblúkové sady	15°, RAL9016	DN 80/125	plast/ocel'	87 094 580	21,80
	30°, RAL9016	DN 80/125	plast/ocel'	7 719 002 768	21,80
	45°, RAL9016	DN 80/125	plast/hliník	87 094 570	21,40
	87°, RAL9016	DN 80/125	plast/hliník	87 094 574	29,90
Odvod kondenzátu	Rúra s odvodom kondenzátu a sifón	DN 80/125	plast/ocel'	7 747 204 809	49,30
Revizna rúra		DN 80	plast	87 094 538	12,80
Rozperný držiak		DN 80	plast	7 096 360	2,70
Koleno s podporou a vodiacou lištou	Koleno s podporou a vodiacou lištou	DN 80		87 090 508	21,00
Koncentrická revizna rúra		DN 80/125	plast/hliník	87 094 587	46,40

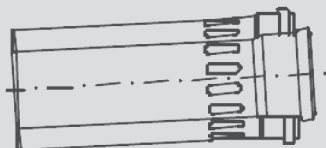

87094528 - GA-X sada



I Komínová sada GAF-K pre kotly Logamax plus GB072/172/172T/212/162 do 45 kW

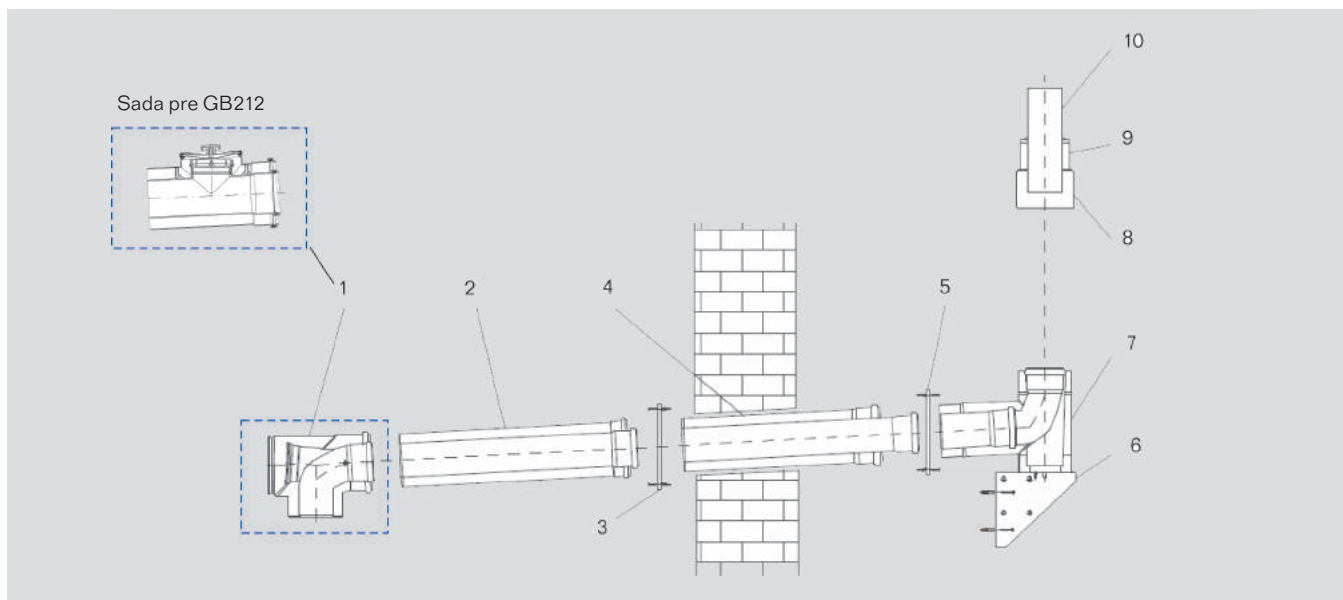

Typ	Popis	Rozmer	Materiál	Objednávacie číslo	Cena v EUR bez DPH
GAF-K sada	Komínová sada koncentrická na fasádu			87 094 324	257,00
GAF-K pre GB212	Komínová sada koncentrická na fasádu			8 718 583 138	257,00

Zostava pozostáva z:

poz. 1	Koncentrické revízne koleno	DN 80/125	plast/ocel' RAL 9016
poz. 2	Koncentrická rúra	DN 80/125, dĺžka 500 mm	plast/ocel' RAL 9016
poz. 3	Krytka	DN 125	ocel' RAL 9016
poz. 4	Koncentrický prechod cez stenu	DN 80/125, dĺžka 500/400 mm	plast/plast
poz. 5	Krytka	DN 125	enrezová ocel'
poz. 6, 7	Koncentrický T-kus s podperou	DN 80/125 x 90°	plast/nerezová ocel'
poz. 7, 8, 9, 10	Koncentrické ukončenie	DN 80/125	nerezová ocel'

I Komínová sada GAF-K pre kotly Logamax plus GB072/172/172T/212/162 do 45 kW

	Popis	Rozmer	Materiál	Objednávacie číslo	Cena v EUR bez DPH
Príslušenstvo ku GA-K sade					
Vnútorná časť					
Koncentrické rúry	RAL9016	DN 80/125, 500 mm	plast/ocel'	87 094 556	24,10
	RAL9016	DN 80/125, 1000 mm	plast/ocel'	87 094 560	33,50
	RAL9016	DN 80/125, 2000 mm	plast/ocel'	87 094 600	69,50
Koncentrické oblúkové sady	15°, RAL9016	DN 80/125	plast/ocel'	87 094 580	21,80
	30°, RAL9016	DN 80/125	plast/ocel'	7 719 002 768	21,80
	45°, RAL9016	DN 80/125	plast/hliník	87 094 570	21,40
	87°, RAL9016	DN 80/125	plast/hliník	87 094 574	29,90
Odvod kondenzátu	Rúra s odvodom kondenzátu a sifón	DN 80/125	plast/ocel'	7 747 204 809	49,30
Krycia blenda	RAL9016	DN 125	ocel'	87 092 034	16,90
		DN 125	nerezová ocel'	87 092 126	12,70
Vonkajšia časť					
Koncentrické rúry		DN 80/125, 500 mm	plast/nerezová ocel'	87 094 628	24,40
		DN 80/125, 1000 mm	plast/nerezová ocel'	87 094 632	35,10
		DN 80/125, 2000 mm	plast/nerezová ocel'	87 094 636	72,70
Koncentrické oblúkové sady	15°	DN 80/125	plast/nerezová ocel'	87 094 656	27,20
	30°	DN 80/125	plast/nerezová ocel'	87 094 652	27,20
	45°	DN 80/125	plast/nerezová ocel'	87 094 648	27,20
	87°	DN 80/125	plast/nerezová ocel'	87 094 644	33,30
Držiak - vonkajšia časť	nadstaviteľný do 46 mm	DN 125	nerezová ocel'	87 094 626	19,40
	nadstaviteľný do 46 mm	DN 160	nerezová ocel'	87 090 430	22,30
Krycia blenda	RAL9016	DN 125		87 092 034	16,90
		DN 125	nerezová ocel'	87 092 126	12,70



I Komínová sada LAS-K pre kotly Logamax plus GB072/172/172T/212/162 do 45 kW

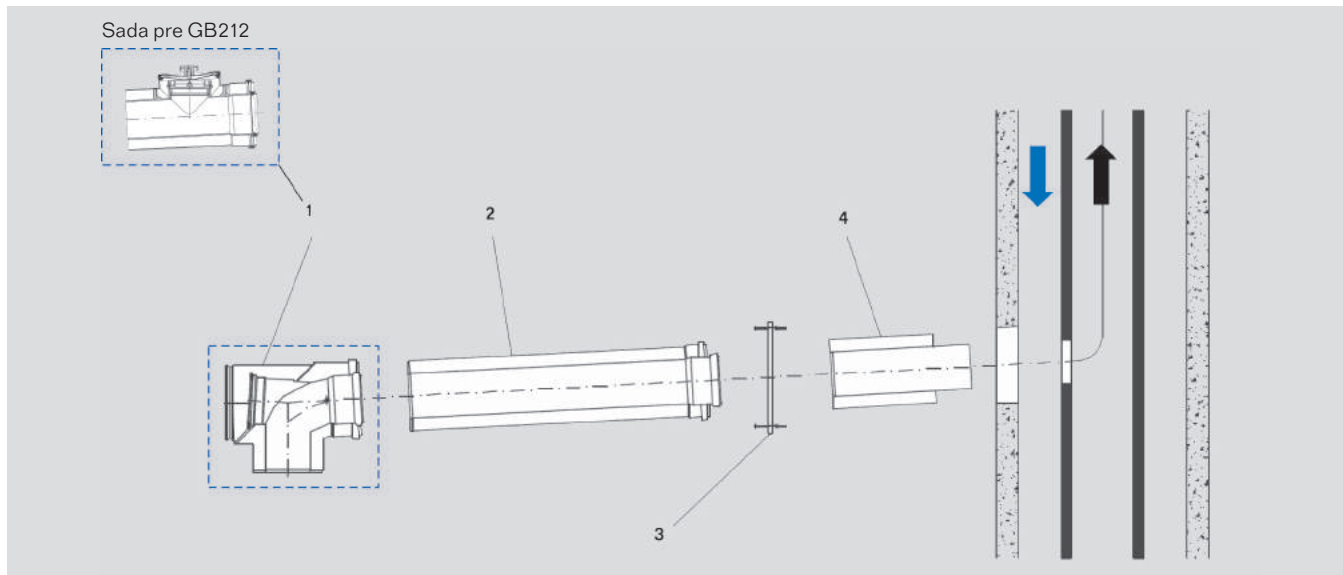

Typ	Popis	Rozmer	Materiál	Objednávacie číslo	Cena v EUR bez DPH
LAS-K sada	Komínová sada koncentrická do komína			87 094 030	119,00
LAS-K sada pre GB212	Komínová sada koncentrická do komína			8 718 583 139	119,00

Zostava pozostáva z:

poz. 1	Koncentrické revízne koleno alebo rúra	DN 80/125	plast/ocel' RAL 9016
poz. 2	Koncentrická rúra	DN 80/125, dĺžka 500 mm	plast/ocel' RAL 9016
poz. 3	Krytka	DN 125	ocel' (RAL 9016)
poz. 4	Koncentrická prechodka cez stenu	DN 80/125, dĺžka 500/300 mm	plast/plast

Typ	Popis	Rozmer	Materiál	Objednávacie číslo	Cena v EUR bez DPH
GA-X* sada	Koncentrická rúra s vetraním			87 094 528	36,00

* iba v kombinácii so sadou LAS-K



I Komínová sada GN pre kotly Logamax plus GB072/172/172T/212/162 do 45 kW

	Popis	Rozmer	Materiál	Objednávacie číslo	Cena v EUR bez DPH
Príslušenstvo k LAS-K sade					
Koncentrické rúry	RAL9016	DN 80/125, 500 mm	plast/ocel'	87 094 556	24,10
	RAL9016	DN 80/125, 1000 mm	plast/ocel'	87 094 560	33,50
	RAL9016	DN 80/125, 2000 mm	plast/ocel'	87 094 600	69,50
Koncentrické oblúkové sady	15°, RAL9016	DN 80/125	plast/ocel'	87 094 580	21,80
	30°, RAL9016	DN 80/125	plast/ocel'	7 719 002 768	21,80
	45°, RAL9016	DN 80/125	plast/hliník	87 094 570	21,40
	87°, RAL9016	DN 80/125	plast/hliník	87 094 574	29,90
Krycia blenda	RAL9016	DN 125		87 092 034	16,90
		DN 125	nerezová ocel'	87 092 126	12,70

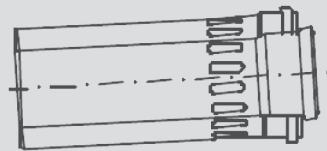

87094528 - GA-X sada



I Komínová sada GN pre kotly Logamax plus GB072/172/172T/212/162 do 45 kW

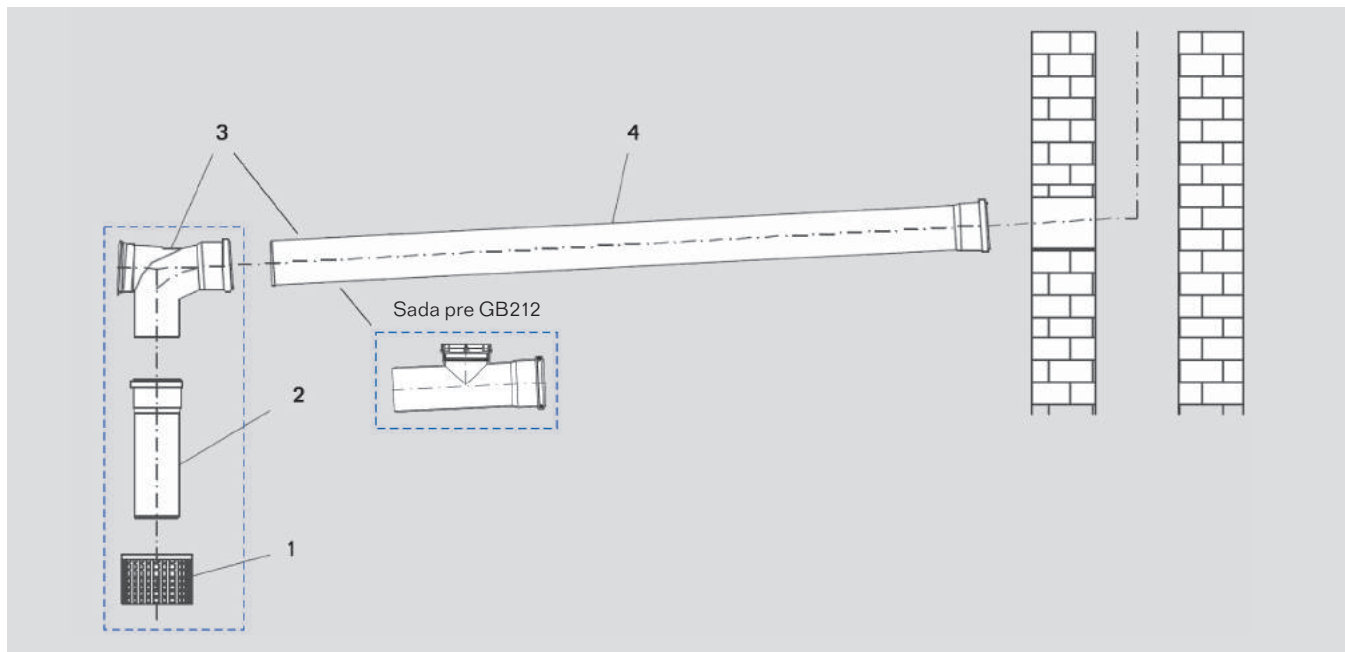

Typ	Popis	Rozmer	Materiál	Objednávacie číslo	Cena v EUR bez DPH
GN sada	komínová sada do prevetraného komína alebo šachty			87 094 044	32,00
GN sada pre GB212	komínová sada do prevetraného komína alebo šachty			8 718 583 142	29,00

Zostava pozostáva z:

poz. 1	Mriežka sania vzduchu	DN 80/125	oceľ
poz. 2	Rúra	DN 80, dĺžka 500 mm	plast
poz. 3	Revízne koleno alebo rúra	DN 80	plast
poz. 4	Rúra	DN 80, dĺžka 1000 mm	plast

I Komínová sada GN pre kotly Logamax plus GB072/172/172T/212/162 do 45 kW

	Popis	Rozmer	Materiál	Objednávacie číslo	Cena v EUR bez DPH
Príslušenstvo ku GN sade					
Komínové príruby	Adaptér pre paralelné pripojenie DN 80/125 na DN 80/80, iba do 50 kW		plast	7 747 210 012	33,20
Rúra odvodu spalín	so spojkou a tesnením	DN 80, 250 mm	plast	87 092 078	5,30
	so spojkou a tesnením	DN 80, 500 mm	plast	87 094 588	6,40
	so spojkou a tesnením	DN 80, 1000 mm	plast	87 094 592	8,60
	so spojkou a tesnením	DN 80, 2000 mm	plast	87 094 596	16,40
Oblúkové sady	15°	DN 80	plast	87 094 552	4,00
	30°	DN 80	plast	87 094 548	4,00
	45°	DN 80	plast	87 094 544	4,00
	87°	DN 80	plast	87 094 540	4,00
Revízne koleno	s čistiacim otvorom	DN 80	plast	87 094 536	17,00
Revízna rúra	s odvodom kondenzátu	DN 80	plast	7 747 204 810	29,90
Rozperný držiak		DN 80	plast	7 096 360	2,70
Krycia blenda	RAL9016	DN 125		87 092 034	16,90
		DN 125	nerezová oceľ	87 092 126	12,70
	Mriežka sania vzduchu	DN 80/125	oceľ	87 092 144	19,60



I Komínová sada DO pre kotol Logamax plus GB 162 od 65 kW

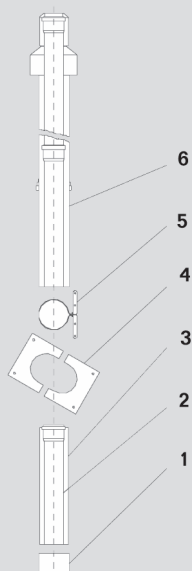

Typ	Popis	Rozmer	Materiál	Objednávacie číslo	Cena v EUR bez DPH
DO - sada čierna	Komínová sada koncentrická	DN 110/160	PP/PE	87 094 050	165,00
DO - sada červená	Komínová sada koncentrická	DN 110/160	PP/PE	87 094 052	165,00

Zostava pozostáva z:

poz. 1	Rúra bez objímky	DN 160	oceľ (RAL 9016)
poz. 2, 3	Posuvná rúra	DN 110/160, dĺžka 700 mm	plast/oceľ (RAL 9016)
poz. 4	Krytka	DN 160 - dvojdielna	oceľ (RAL 9016)
poz. 5	Spona krovky	DN 160	pozinkovaná oceľ
poz. 6	Koncentrický prechod cez strechu	DN 110/160, dĺžka 1000 mm, nad strechou	plast



I Komínová sada DO pre kotol Logamax plus GB 162 od 65 kW

	Popis	Rozmer	Materiál	Objednávacie číslo	Cena v EUR bez DPH
Príslušenstvo k DO sade					
Koncentrické rúry	RAL9016	I DN 110/160, 500 mm	plast/ocel'	87090370	30,50
	RAL9016	I DN 110/160, 1000 mm	plast/ocel'	87090372	46,00
	RAL9016	I DN 110/160, 2000 mm	plast/ocel'	87090374	94,70
Koncentrické oblúčkové sady	15°, RAL9016	I DN 110/160	plast/ocel'	87090280	35,90
	30°, RAL9016	I DN 110/160	plast/ocel'	87090281	35,90
	45°, RAL9016	I DN 110/160	plast/hliník	87090282	35,90
	87°, RAL9016	I DN 110/160	plast/hliník	87090284	42,10
Koncentrická revízna rúra		I DN 110/160	plast/hliník	87090210	58,00
Koncentrické revízne koleno		I DN 110/160		87090220	68,20
Strešné príruby	Strešná príruha na plochú strechu	I DN 166	hliník	87090920	36,90
	Strešná príruha na šikmú strechu - čierna	I DN 166	plast	87090500	52,60
	Strešná príruha na šikmú strechu - červená	I DN 166	plast	87090902	52,60



I Komínová sada GA pre kotol Logamax plus GB162 od 65 kW

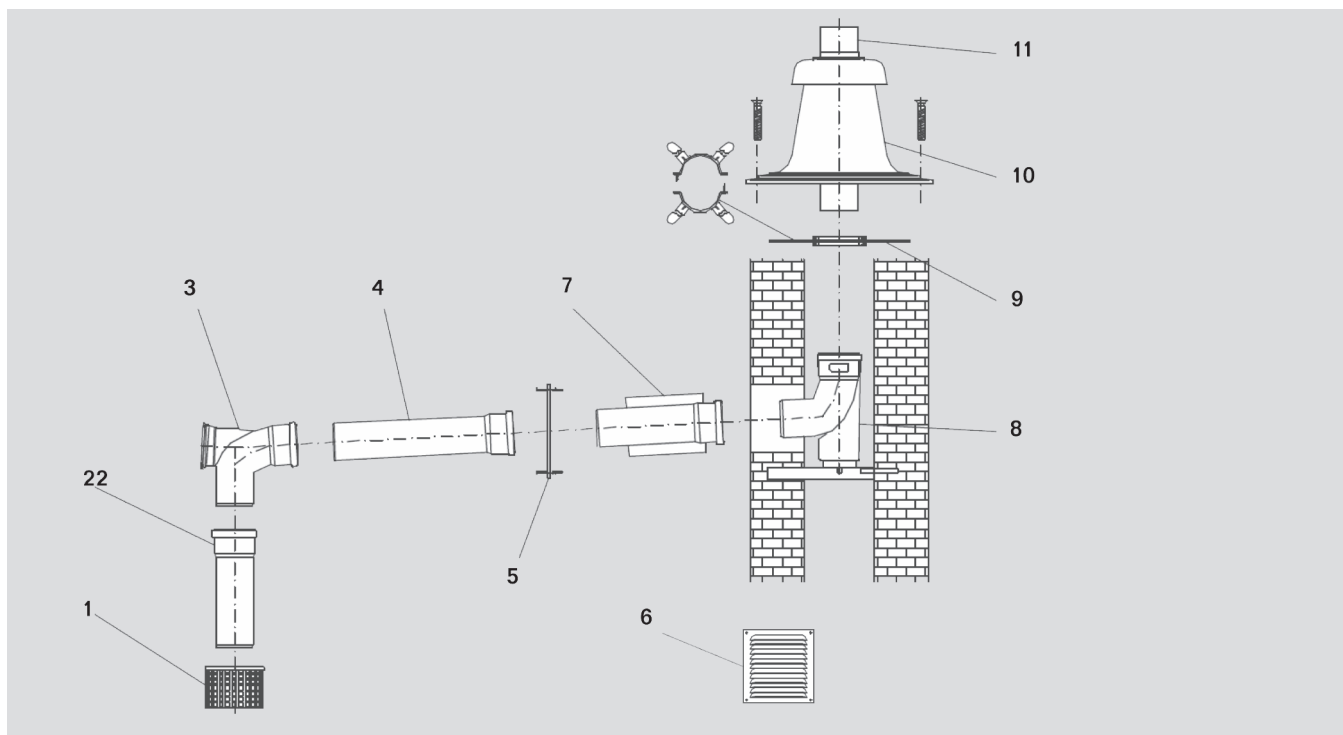

Typ	Popis	Rozmer	Materiál	Objednávacie číslo	Cena v EUR bez DPH
GA sada	Komínová sada, vedenie spalin v šachte	DN 110		87 094 062	210,00

Zostava pozostáva z:

poz. 1	Mriežka sania vzduchu	DN 110/160			
poz. 2	Rúra	DN 10, dĺžka 250 mm	plast		
poz. 3	Revízne koleno	DN 110	plast		
poz. 4	Rúra	DN 110, dĺžka 500 mm	plast		
poz. 5	Kryt na stenu	DN 160	ocel' (RAL 9016)		
poz. 6	Vetracia mriežka		ocel' (RAL 9016)		
poz. 7	Koncentrická prechodka stenou	DN 110/160	plast/plast		
poz. 8	Koleno s podperou a lištou	DN 110 x 87°			
poz. 9	Rozperný držiak (6 ks)	DN 110			
poz. 10	Kryt šachty	DN 110	plast čierny		
poz. 11	Vyústenie komína bez objímky	DN 110, dĺžka 500 mm	plast čierny		

I Komínová sada GA pre kotol Logamax plus GB162 od 65 kW

	Popis	Rozmer	Materiál	Objednávacie číslo	Cena v EUR bez DPH
Príslušenstvo ku GA sade					
Komínové príruby	Paralelná príruha, iba pre GB162	DN 160/110 → DN110/110		55 021 050	94,70
Rúra odvodu spalín		DN 110, 250 mm	plast	87 090 399	5,30
		DN 110, 500 mm	plast	87 090 400	6,80
		DN 110, 1000 mm	plast	87 090 404	10,30
		DN 110, 2000 mm	plast	87 090 408	17,00
Oblúkové sady	15°	DN 110	plast	87 090 296	5,30
	30°	DN 110	plast	87 090 300	5,30
	45°	DN 110	plast	87 090 305	5,30
	87°	DN 110	plast	87 090 309	5,60
Revízne koleno	s čistiacim otvorom	DN 110	plast	87 090 875	22,70
Revízna rúra		DN 110	plast	87 090 236	11,50
Rozperný držiak		DN 110	plast	87 090 422	3,70
Mriežka sania vzduchu		DN 110/160	ocel'	87 090 539	34,30
Krycia blenda		DN 160	nerezová ocel'	87 092 094	19,20



I Komínová sada GA-K pre kotol Logamax plus GB162 od 65 kW

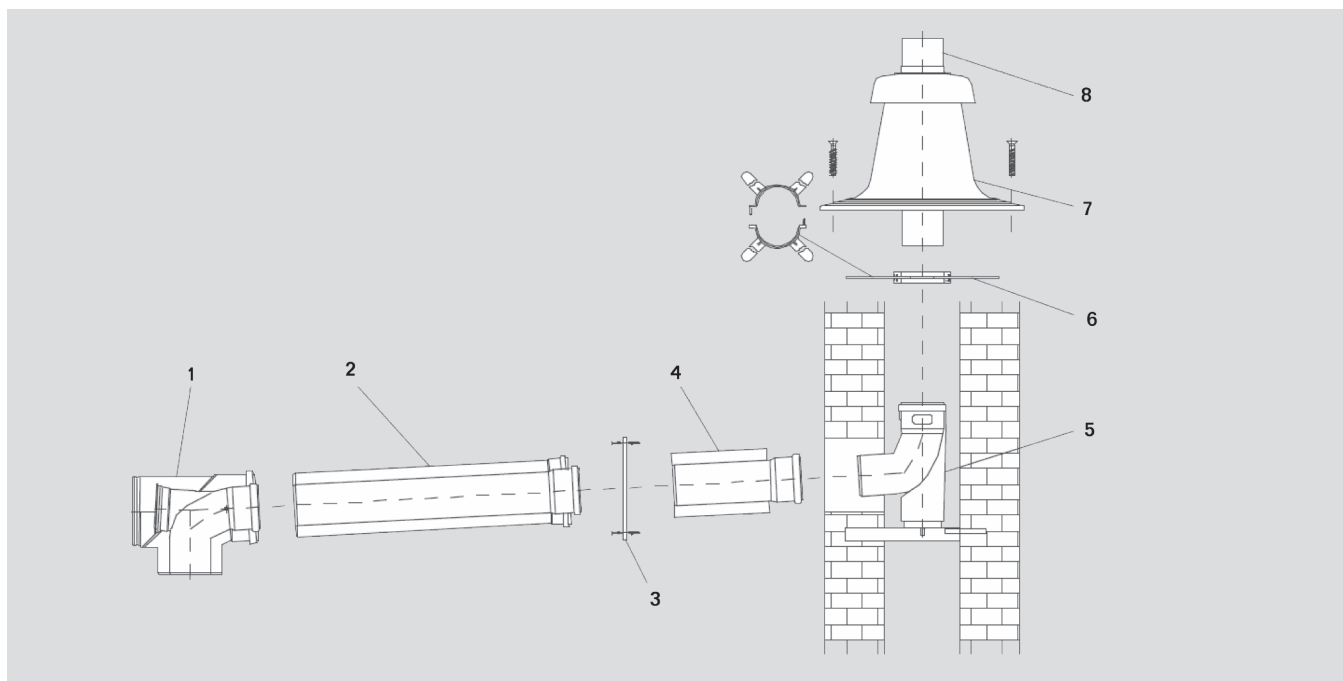

Typ	Popis	Rozmer	Materiál	Objednávacie číslo	Cena v EUR bez DPH
GA-K sada	Komínová sada koncentrická	DN 110/160		87 094 054	266,00

Zostava pozostáva z:

poz. 1	Koncentrické revízne koleno	DN 110/160	plast/ocel' RAL 9016
poz. 2	Koncentrická rúra	DN 110/160, 500 mm	plast/ocel' RAL 9016
poz. 3	Krytka	DN 160	ocel' (RAL 9016)
poz. 4	Koncentrický prechod cez stenu	DN 160/110	plast/plast
poz. 5	Koleno s podperou a vodiacou lištou	DN 110	
poz. 6	Rozperný držiak (6 ks)	DN 160	
poz. 7	Kryt šachty	DN 110	plast čierny
poz. 8	Vyústenie bez objímky	DN 110, 500 mm	plast čierny

I Komínová sada GA-K pre kotel Logamax plus GB162 od 65 kW

Popis	Rozmer	Materiál	Objednávacie číslo	Cena v EUR bez DPH
Príslušenstvo ku GA-K sade				
Rúra odvodu spalín	DN 110, 250 mm	plast	87 090 399	5,30
	DN 110, 500 mm	plast	87 090 400	6,80
	DN 110, 1000 mm	plast	87 090 404	10,30
	DN 110, 2000 mm	plast	87 090 408	17,00
Oblúkové sady	15° DN 110	plast	87 090 296	5,30
	30° DN 110	plast	87 090 300	5,30
	45° DN 110	plast	87 090 305	5,30
	87° DN 110	plast	87 090 309	5,60
Koncentrické rúry	RAL9016 DN 110/160, 500 mm	plast/ocel'	87 090 370	30,50
	RAL9016 DN 110/160, 1000 mm	plast/ocel'	87 090 372	46,00
	RAL9016 DN 110/160, 2000 mm	plast/ocel'	87 090 374	94,70
Koncentrické oblúkové sady	15°, RAL9016 DN 110/160	plast/ocel'	87 090 280	35,90
	30°, RAL9016 DN 110/160	plast/ocel'	87 090 281	35,90
	45°, RAL9016 DN 110/160	plast/hliník	87 090 282	35,90
	87°, RAL9016 DN 110/160	plast/hliník	87 090 284	42,10
Rozperný držiak	DN 160	plast	87 090 426	5,00
	DN 160	nerezová ocel'	87 090 425	15,50
Krycia blenda	DN 160	nerezová ocel'	87 092 094	19,20
	Mriežka sania vzduchu DN 110/160	ocel'	87 090 539	34,30



I Komínová sada LAS-K pre kotol Logamax plus GB 162 od 65 kW

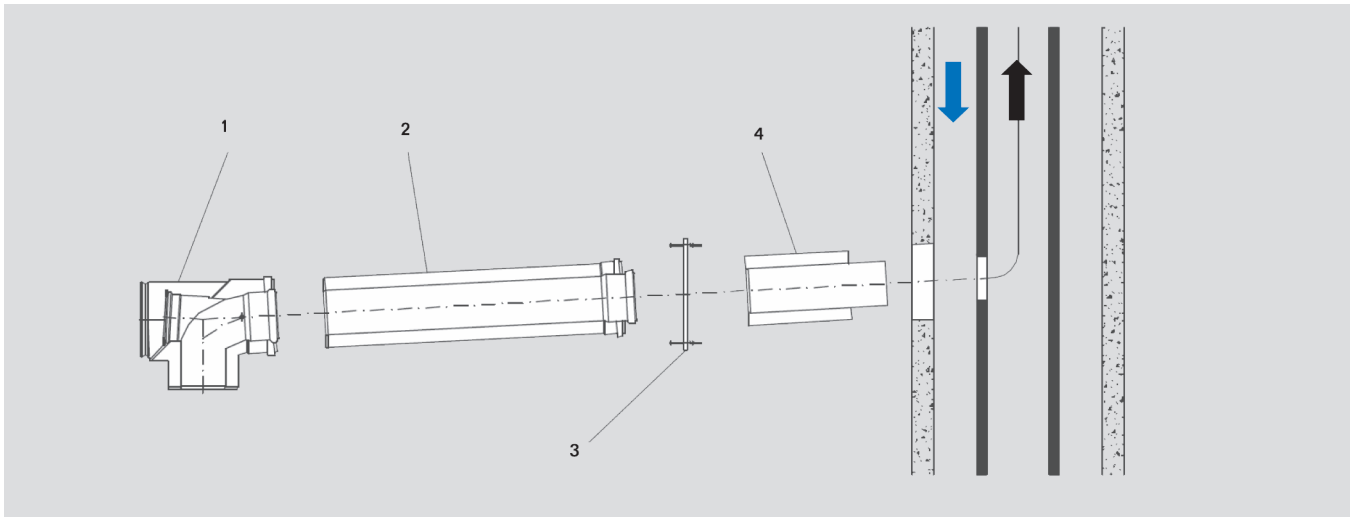

Typ	Popis	Rozmer	Materiál	Objednávacie číslo	Cena v EUR bez DPH
LAS-K sada	Komínová sada koncentrická do komína, bez príruby	DN 110/160	hliník/pozink. plech	87 094 060	152,00

Zostava pozostáva z:

poz. 1	Koncentrické revízne koleno	DN 110/160	plast/ocel' RAL 9016
poz. 2	Koncentrická rúra	DN 110/160, dĺžka 500 mm	plast/ocel' RAL 9016
poz. 3	Krytka	DN 160	ocel' RAL 9016
poz. 4	Koncentrická prechodka stenou	DN 110/160, dĺžka 500/300 mm	plast/ocel' RAL 9016



I Komínová sada LAS-K pre kotol Logamax plus GB 162 od 65 kW

	Popis	Rozmer	Materiál	Objednávacie číslo	Cena v EUR bez DPH
Príslušenstvo ku LAS-K sade					
Koncentrické rúry	RAL9016	DN 110/160, 500 mm	plast/ocel'	87 090 370	30,50
	RAL9016	DN 110/160, 1000 mm	plast/ocel'	87 090 372	46,00
	RAL9016	DN 110/160, 2000 mm	plast/ocel'	87 090 374	94,70
Koncentrické oblúkové sady	15°, RAL9016	DN 110/160	plast/ocel'	87 090 280	35,90
	30°, RAL9016	DN 110/160	plast/ocel'	87 090 281	35,90
	45°, RAL9016	DN 110/160	plast/hliník	87 090 282	35,90
	87°, RAL9016	DN 110/160	plast/hliník	87 090 284	42,10
Koncentrická revízna rúra		DN 160	plast/hliník	87 090 210	58,00
Koncentrické revízne koleno		DN 160/110	plast/hliník	87 090 220	68,20
Krycia blenda		DN 160	nerezová ocel'	87 092 094	19,20



I Komínová sada GAF-K pre kotol Logamax plus GB162 od 65 kW

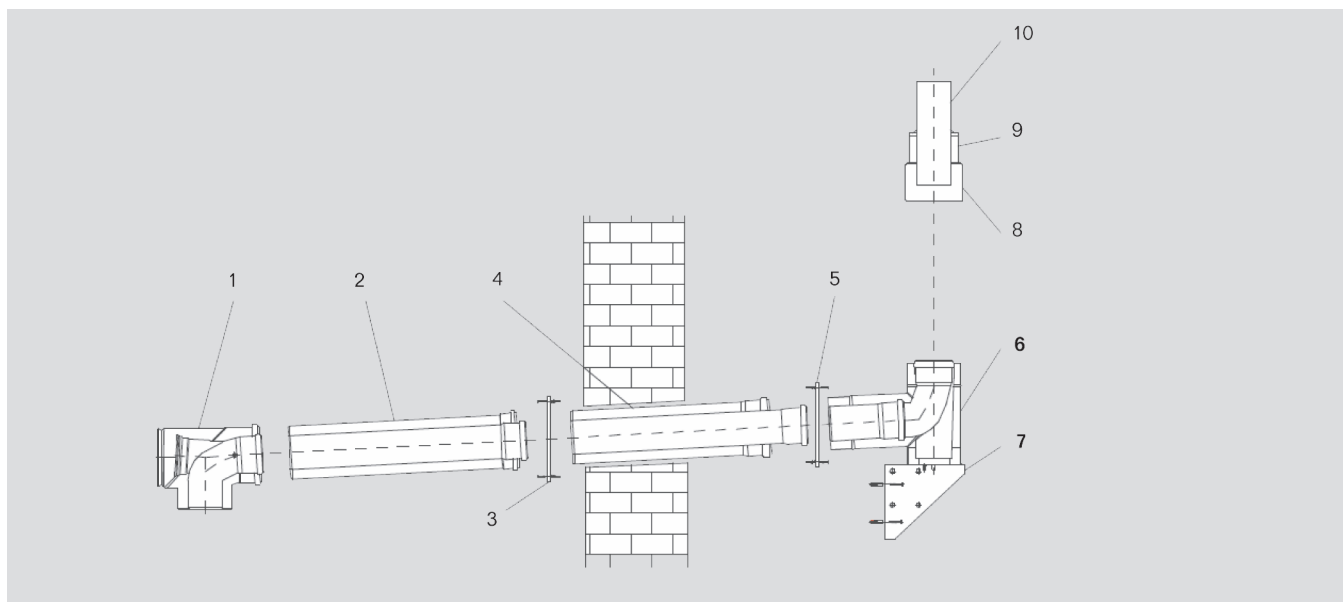

Typ	Popis	Rozmer	Materiál	Objednávacie číslo	Cena v EUR bez DPH
GAF-K sada	Komínová sada koncentrická na fasádu	DN 110/160	plast/pozink. oceľ na fasáde plast/nerez. oceľ	87 094 056	417,00

Zostava pozostáva z:

poz. 1	Koncentrické revízne koleno	DN 110/160	plast/ocel' RAL 9016
poz. 2	Koncentrická rúra	DN 110/160, 500 mm	plast/ocel' RAL 9016
poz. 3	Kryt na stenu	DN 160	ocel' (RAL 9016)
poz. 4	Koncentrický prechod stenou	DN 110/160	plast/plast
poz. 5	Nerezový kryt	DN 160	nerezová oceľ
poz. 6	Nerezový T-kus na konzolu	DN 110/160	nerezová oceľ
poz. 7	Nerezová konzola na fasádu		plast/nerezová oceľ
poz. 8	Nerezová objímka		nerezová oceľ
poz. 9	Nerezové zakončenie vyústenia		nerezová oceľ
poz. 10	Vyústenie komína	DN 110, 250 mm	



I Komínová sada GAF-K pre kotol Logamax plus GB162 od 65 kW

	Popis	Rozmer	Materiál	Objednávacie číslo	Cena v EUR bez DPH
Príslušenstvo ku GAF-K sade					
Vnútorňa časť					
Koncentrické rúry		DN 110/160, 500 mm	plast/ocel'	87 090 370	30,50
		DN 110/160, 1000 mm	plast/ocel'	87 090 372	46,00
		DN 110/160, 2000 mm	plast/ocel'	87 090 374	94,70
Koncentrické oblúkové sady	15°, RAL9016	DN 110/160	plast/ocel'	87 090 280	35,90
	30°, RAL9016	DN 110/160	plast/ocel'	87 090 281	35,90
	45°, RAL9016	DN 110/160	plast/hliník	87 090 282	35,90
	87°, RAL9016	DN 110/160	plast/hliník	87 090 284	42,10
Koncentrická revízna rúra		DN 110/160	plast/hliník	87 090 210	58,00
Koncentrické revízne koleno		DN 110/160	plast/hliník	87 090 220	68,20
Krycia blenda		DN 160	nerezová ocel'	87 092 094	19,20
Vonkajšia časť					
Koncentrické rúry		DN 110/160, 500 mm	plast/nerezová ocel'	87 090 380	30,70
		DN 110/160, 1000 mm	plast/nerezová ocel'	87 090 384	48,20
		DN 110/160, 2000 mm	plast/nerezová ocel'	87 090 388	99,10
Koncentrické oblúkové sady	15°	DN 110/160	plast/nerezová ocel'	87 090 340	44,20
	30°	DN 110/160	plast/nerezová ocel'	87 090 344	44,20
	45°	DN 110/160	plast/nerezová ocel'	87 090 348	44,20
	87°	DN 110/160	plast/nerezová ocel'	87 090 352	55,40
Koncentrický T-kus s podperou		DN 110/160	plast/nerezová ocel'	87 092 086	149,60
Držiak - vonkajšia časť	nadstaviteľný do 46 mm	DN 160	nerezová ocel'	87 090 430	22,30



I Komínová sada UB-FLEX

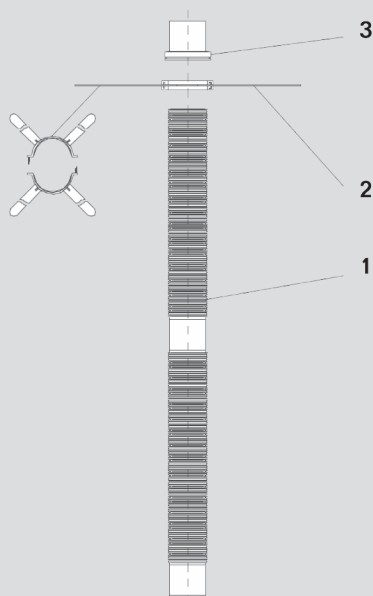

Typ	Popis	Rozmer	Materiál	Objednávacie číslo	Cena v EUR bez DPH
UB-FLEX - 12,5 m	Flexibilné potrubie do šachty	DN 83		87 094 036	299,00
UB-FLEX - 25 m	Flexibilné potrubie do šachty	DN 83		87 094 038	583,00

Zostava pozostáva z:

poz. 1 (12,5 m)	Flex - rúra	DN 83, dĺžka 12,5 m	plast		
poz. 1 (25,0 m)	Flex - rúra	DN 83, dĺžka 25 m	plast		
poz. 2 (12,5 m)	Rozperný držiak (8 ks)	DN 80			
poz. 2 (25,0 m)	Rozperný držiak (16 ks)	DN 80			
poz. 3	Rozperný poistný krúžok	DN 83	plast		

Typ	Popis	Rozmer	Materiál	Objednávacie číslo	Cena v EUR bez DPH
UB-FLEX - 15 m	Odvod spalin ohybnou rúrou	DN 110		87 090 036	484,00
UB-FLEX - 25 m	Odvod spalin ohybnou rúrou	DN 110		87 090 038	760,00

Zostava pozostáva z:

poz. 1 (15 m)	Flex - rúra	DN 110, dĺžka 15 m	plast		
poz. 1 (25 m)	Flex - rúra	DN 110, dĺžka 25 m	plast		
poz. 2 (15 m)	Rozperný držiak (8 ks)	DN 110			
poz. 2 (25 m)	Rozperný držiak (16 ks)	DN 110			
poz. 3	Rozperný poistný krúžok	DN 110	plast		

Popis	Rozmer	Materiál	Objednávacie číslo	Cena v EUR bez DPH
Príslušenstvo k UB-FLEX sade				
Revizná rúra Flex	DN 110/100	plast	87 094 728	96,80



Obrazová časť

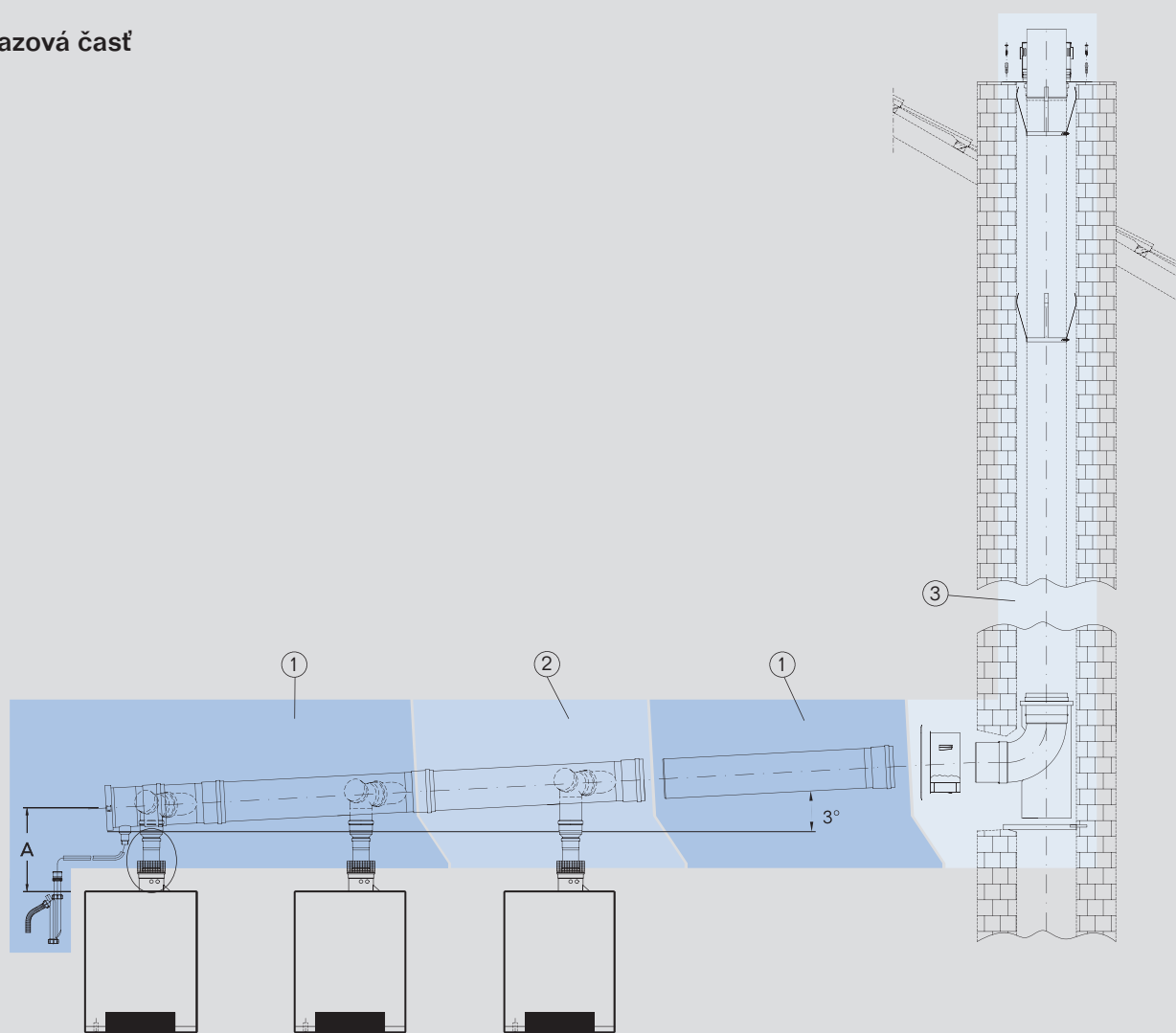

A = 465 mm

Poz.1 - Základná kaskádová sada sa skladá z:

- 2 ks mriežka nasávania vzduchu
- 2 ks rúra odvodu spalín DN 110, L 250 mm
- revízne koleno DN 110, 87°
- revízne koleno s krátkym zasúvacím koncom DN 110, 87°
- sifón (dlhé vyhotovenie)
- koncový kus s odvodom kondenzátu a skrutkovacím krytom
- zberná rúra krátka so šikmým vývodom
- zberná rúra dlhá so šikmým vývodom
- rúra odvodu spalín, L 500 mm, plast PP

Poz. 2 - Rozširujúca kaskádová sada sa skladá z:

- mriežka nasávania vzduchu
- rúra odvodu spalín DN 110, L 250 mm
- revízne koleno s dlhým zasúvacím koncom DN 110, 87°
- zberná rúra so šikmým vývodom

Poz. 3 - Kaskádová sada do šachty sa skladá z:

- kryt na stenu
- koncentrická prechodka stenou
- koleno 87° s podperou a lištou
- 6 ks rozperný držiak
- kryt šachty, nerez
- vyústenie komína, plast PP, čierny, L 500 mm



I Dimenzovanie odvodu spalín pre kaskády

Typy kaskád		Minimálny priemer komínového systému D [mm]	Maximálna výška komína H [m]
2 - kaskáda	GB162 - 15	110	
	- 25	110	
	- 35	125	7 - 25
	- 45	160	
	- 70	160	3 - 50
	- 85	160/200	6,5 - 26/2 - 50
	- 100	160/200	8 - 13/2 - 50
3 - kaskáda	GB162 - 15	125	
	- 25	160	
	- 35	160	7 - 25
	- 45	160	
	- 70	200	6 - 50
	- 85	200/250	10 - 49/2 - 50
	- 100	250	2,5 - 50
4 - kaskáda	GB162 - 15	160	
	- 25	160	7 - 25
	- 35	200	
	- 45	200	
	- 70	250	5 - 50
	- 85	250	2,5 - 50
	- 100	250/315	9 - 50/2,5 - 50
5 - kaskáda	GB162 - 65	250	10 - 50
	- 80	315	2,5 - 50
	- 100	315/400	9 - 50/2,5 - 50
6 - kaskáda	GB162 - 70	315	5 - 50
	- 85	315/400	2,5 - 50
	- 100	315/400	9 - 50/2,5 - 50

Dimenzovanie odvodu spalín pre koncentrické kaskády

Spojovacie potrubie	DN 80/125		DN 80/125	
Zberné potrubie	DN 110/160		DN 110/160	
Spalinové potrubie vertikálne	DN 110		DN 125	
Kombinácie zariadení	Maximálna dosiahnuteľná vertikálna dĺžka			
Šachta [mm]	Var 1	Var 2	Var 1	Var 2
	160 × 160 približne 180		180 × 180 približne 200	
	[m]			
2-kotlová pretlaková kaskáda				
GB162-15	2-32	2-32	2-36	2-36
GB162-25	2-20	2-18,5	2-34	2-31
GB162-35	2-15	2-13	2-27	2-25
GB162-45	2-10	2-8,5	2-21	2-18
3-kotlová pretlaková kaskáda				
GB162-15	2-32	2-31	2-36	2-36
GB162-25	2	—	2-10	2-8,5
GB162-35	—	—	2-5	2-3

Vzdialenosť od vertikálnej časti kaskádovej sady na odvod spalín k prvému vykurovaciemu kotlu smie byť **maximálne 3 metre**.
Pre väčšie vzdialenosti je potrebný výpočet podľa normy EN 13354.



I Kaskádové sady

Typ	Popis	Rozmer	Materiál	Objednávacie číslo	Cena v EUR bez DPH
Základná spalinová kaskádová sada	Pre 2 kotly, s výkonom kotla max. 60 kW	DN 110		87 090 020	209,00
		DN 125		87 090 022	254,00
		DN 160		87 090 024	288,00
		DN 200		87 090 026	363,00
	Pre 2 kotly, s výkonom kotla od 65 kW	DN 160		87 090 009	300,00
		DN 200		87 090 010	380,00
		DN 250		87 090 011	528,00
		DN 315		87 090 012	788,00
	Pre 4 kotly GB162		DN 250 chrbtami k sebe	87 090 028	667,00
	Pre 6 kotlov GB162		DN 315 chrbtami k sebe	7 747 202 159	1 763,00
Rozširujúca spalinová kaskádová sada	Pre ďalší kotol, s výkonom kotla max. 60 kW	DN 110		87 090 061	79,00
		DN 125		87 090 062	93,00
		DN 160		87 090 064	104,00
		DN 200		87 090 066	120,00
	Pre ďalší kotol, s výkonom kotla od 65 kW	DN 200		87 090 070	129,00
		DN 250		87 090 071	179,00
		DN 315		87 090 072	270,00
		DN 110		87 090 080	112,00
Kaskádová spalinová sada do šachty		DN 125		87 090 082	201,00
		DN 160		87 090 084	247,00
		DN 200		87 090 086	329,00
		DN 250		87 090 088	521,00
		DN 315		87 090 089	997,00

I Koncentrické kaskádové sady

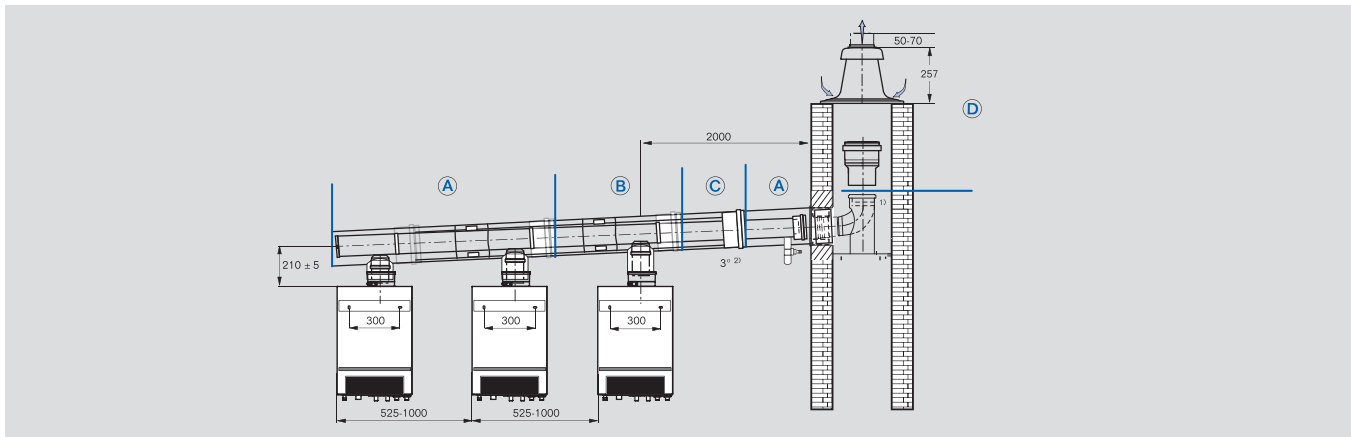

Typ	Popis	Rozmer	Materiál	Objednávacie číslo	Cena v EUR bez DPH
Základná koncentrická kaskádová sada		DN 160/100	ocel/plast	8 718 601 960	350,00
Rozširovacia koncentrická kaskádová sada		DN 160/100	ocel/plast	8 718 601 967	125,00



I Príslušenstvo komínových sád

Typ	Popis	Rozmer	Materiál	Objednávacie číslo	Cena v EUR bez DPH
Komínové príruby					
	Komínová príruha	DN60/100		7 719 003 381	10,00
	Komínová príruha	DN 80/125		7 716 780 184	17,50
	Adaptér pre paralelné pripojenie	DN 60/110 na DN 80/80	plast	7 747 210 017	74,00
	Adaptér pre paralelné pripojenie, iba do 45 kW	DN 80/125 na DN 80/80	plast	7 747 210 012	33,20
	Adaptér pre paralelné pripojenie, iba pre GB162 od 65 kW	DN 110/160 na DN 110/110	ocel'	55 021 050	94,70
Rúra odvodu spalín					
	DN 80	DN 80, 250 mm	plast	87 092 078	5,30
		DN 80, 500 mm	plast	87 094 588	6,40
		DN 80, 1000 mm	plast	87 094 592	8,60
		DN 80, 2000 mm	plast	87 094 596	16,40
	DN 110	DN 110, 250 mm	plast	87 090 399	5,30
		DN 110, 500 mm	plast	87 090 400	6,80
		DN 110, 1000 mm	plast	87 090 404	10,30
		DN 110, 2000 mm	plast	87 090 408	17,00
	DN 125	DN 125, 250 mm	plast	87 090 390	8,80
		DN 125, 500 mm	plast	87 090 391	11,90
		DN 125, 1000 mm	plast	87 090 392	16,80
		DN 125, 2000 mm	plast	87 090 393	26,80
	DN 160	DN 160, 250 mm	plast	87 090 394	13,30
		DN 160, 500 mm	plast	87 090 395	17,40
		DN 160, 1000 mm	plast	87 090 396	25,30
		DN 160, 2000 mm	plast	87 090 397	39,40
	DN 200	DN 200, 250 mm	plast	87 090 409	35,40
		DN 200, 500 mm	plast	87 090 410	42,40
DN 200, 1000 mm		plast	87 090 411	56,10	
DN 200, 2000 mm		plast	87 090 412	85,90	
DN 250	DN 250, 250 mm	plast	87 090 416	36,30	
	DN 250, 500 mm	plast	87 090 417	51,40	
	DN 250, 1000 mm	plast	87 090 418	71,30	
	DN 250, 2000 mm	plast	87 090 419	110,00	
DN 315	DN 315, 500 mm	plast	87 090 042	78,90	
	DN 315, 1000 mm	plast	87 090 044	118,00	
	DN 315, 2000 mm	plast	87 090 046	195,70	



Príslušenstvo komínových sád



Typ	Popis	Rozmer	Materiál	Objednávacie číslo	Cena v EUR bez DPH
Oblúkové sady					
	15°	DN 80	plast	87 094 552	4,00
	30°		plast	87 094 548	4,00
	45°		plast	87 094 544	4,00
	87°		plast	87 094 541	4,00
	15°	DN 110	plast	87 090 296	5,30
	30°		plast	87 090 300	5,30
	45°		plast	87 090 305	5,30
	87°		plast	87 090 309	5,60
	15°	DN 125	plast	87 090 310	11,50
	30°		plast	87 090 311	11,50
	45°		plast	87 090 312	11,50
	87°		plast	87 090 313	13,30
	15°	DN 160	plast	87 090 315	16,30
	30°		plast	87 090 316	16,30
	45°		plast	87 090 317	16,30
	87°		plast	87 090 318	18,70
30°	DN 200	plast	87 090 320	79,10	
45°		plast	87 090 321	82,00	
87°		plast	87 090 322	104,60	
30°	DN 315	plast	87 090 324	103,10	
45°		plast	87 090 325	119,70	
87°		plast	87 090 326	139,10	



I Príslušenstvo komínových sád



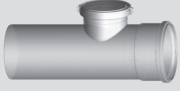

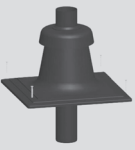
Typ	Popis	Rozmer	Materiál	Objednávacie číslo	Cena v EUR bez DPH
Koncentrické rúry					
		DN 60/100, 500 mm	plast/plast	7 747 210 018	17,70
		DN 60/100, 1000 mm	plast/plast	7 747 210 019	23,00
		DN 60/100, 2000 mm	plast/plast	7 747 210 020	34,30
	RAL9016	DN 80/125, 500 mm	plast/ocel'	87 094 556	24,10
		DN 80/125, 1000 mm	plast/ocel'	87 094 560	33,50
		DN 80/125, 2000 mm	plast/ocel'	87 094 600	69,50
	RAL9016	DN 110/160, 500 mm	plast/ocel'	87 090 370	30,50
		DN 110/160, 1000 mm	plast/ocel'	87 090 372	46,00
		DN 110/160, 2000 mm	plast/ocel'	87 090 374	94,70
Koncentrické oblúkové sady					
	45°	DN 60/100	plast/plast	7 747 210 021	14,70
	87°		plast/plast	7 747 210 022	15,50
	15°	DN 80/125	plast/ocel'	87 094 580	21,80
	30°		plast/ocel'	7 719 002 768	21,80
	45°		plast/hliník	87 094 570	21,40
	87°		plast/hliník	87 094 574	29,90
	15°	DN 110/160	plast/ocel'	87 090 280	35,90
	30°		plast/ocel'	87 090 281	35,90
	45°		plast/hliník	87 090 282	35,90
	87°		plast/hliník	87 090 284	42,10
Koncentrické rúry - vonkajšia časť					
	DN 80/125	DN 80/125, 500 mm	plast/nerezová ocel'	87 094 628	24,40
		DN 80/125, 1000 mm	plast/nerezová ocel'	87 094 632	35,10
		DN 80/125, 2000 mm	plast/nerezová ocel'	87 094 636	72,70
	DN 110/160	DN 110/160, 500 mm	plast/nerezová ocel'	87 090 380	30,70
		DN 110/160, 1000 mm	plast/nerezová ocel'	87 090 384	48,20
		DN 110/160, 2000 mm	plast/nerezová ocel'	87 090 388	99,10
Koncentrické oblúkové sady - vonkajšia časť					
	15°	DN 80/125	plast/nerezová ocel'	87 094 656	27,20
	30°		plast/nerezová ocel'	87 094 652	27,20
	45°		plast/nerezová ocel'	87 094 648	27,20
	87°		plast/nerezová ocel'	87 094 644	33,30
	15°	DN 110/160	plast/nerezová ocel'	87 090 340	44,20
	30°		plast/nerezová ocel'	87 090 344	44,20
	45°		plast/nerezová ocel'	87 090 348	44,20
	87°		plast/nerezová ocel'	87 090 352	55,40

I Príslušenstvo kominových sád

Typ	Popis	Rozmer	Materiál	Objednávacie číslo	Cena v EUR bez DPH
Revízne koleno					
	87°, s čistiacim otvorom	DN 110	plast	87 090 875	22,70
	87°, s čistiacim otvorom	DN 125	plast	87 090 882	53,10
	87°, s čistiacim otvorom	DN 160	plast	87 090 884	55,20
	90°, s čistiacim otvorom	DN 200	plast	87 090 886	149,70
	90°, s čistiacim otvorom	DN 250	plast	87 090 887	171,70
	90°, s čistiacim otvorom	DN 315	plast	87 090 888	329,80
Revízna rúra					
	Kombinácia revíznej rúry a kolena	DN 80	plast	87 094 536	17,00
		DN 110	plast	87 090 236	11,50
		DN 125	plast	87 090 682	30,20
		DN 160	plast	87 090 684	61,40
		DN 200	plast	87 090 686	130,00
		DN 250	plast	87 090 688	139,20
		DN 315	plast	87 090 690	160,30
Odvod kondenzátu					
	Rúra s odvodom kondenzátu a sifonom	DN 80	plast	7 747 204 810	29,90
		DN 60/100	plast/plast	55 027 010	29,90
	Koncentrická rúra s odvodom kondenzátu a sifón	DN 80/125	plast/ocel'	7 747 204 809	49,30
Kryt šachty					
	Kryt šachty s vyústením	DN 80	čierny plast	87 092 056	45,70
	Kryt šachty s vyústením	DN 110	čierny plast	87 090 750	64,80
	Kryt šachty s vyústením	DN 110	nerez. ocel'/čierny plast	87 092 064	86,80
	Kryt šachty s vyústením	DN 125	nerez. ocel'/čierny plast	87 090 762	119,50
	Kryt šachty s vyústením	DN 160	nerez. ocel'/čierny plast	87 090 764	131,00
	Kryt šachty s vyústením	DN 200	nerez. ocel'/čierny plast	87 090 766	135,70

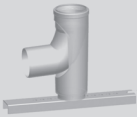

I Príslušenstvo komínových sád



Typ	Popis	Rozmer	Materiál	Objednávacie číslo	Cena v EUR bez DPH
Koncentrická revízna rúra					
		DN 60/100	plast/plast	7 747 210 035	28,10
		DN 80/125	plast/hliník	87 094 587	46,40
		DN 80/125	plast/nerezová oceľ	87 094 640	54,50
		DN 110/160	plast/hliník	87 090 210	58,00
		DN 110/160	plast/nerezová oceľ	87 090 244	68,20
Koncentrické revízne koleno T-kus					
		DN 80/125	plast/hliník	87 094 586	54,50
		DN 160/110	plast/hliník	87 090 220	68,20
Koleno s podporou a vodiacou lištou					
	Koleno s podporou a vodiacou lištou	DN 80	plast	87 090 508	21,00
	Koleno s podporou a vodiacou lištou	DN 110	plast	7 747 209 992	23,50
	Koncent. koleno s podporou a vodiacou lištou	DN 80/125	plast/PEsw	87 092 154	113,60
Koncentrický T - kus s podporou - vonkajšia časť					
		DN 80/125	plast/nerezová oceľ	87 092 120	117,10
		DN 110/160	plast/nerezová oceľ	87 092 086	149,60
	Predĺženie pre podporu 148 - 240 mm, pre 87 092 120		nerezová oceľ	87 094 712	76,60
	Predĺženie pre podporu 180 - 271 mm, pre 87 092 086		nerezová oceľ	87 094 716	124,20
Držiak - vonkajšia časť					
	nadstaviteľný do 46 mm	DN 125	nerezová oceľ	87 094 626	19,40
	nadstaviteľný do 46 mm	DN 160	nerezová oceľ	87 090 430	22,30
Koncentrická rúra s prívodom vzduchu					
		DN 80/125	plast/nerezová oceľ	87 094 664	65,20
		DN 110/160	plast/nerezová oceľ	87 092 206	70,50

I Príslušenstvo komínových sád

Typ	Popis	Rozmer	Materiál	Objednávacie číslo	Cena v EUR bez DPH
Rozšírenia					
	Rozšírenie z DN 80 na DN 110		plast	87 092 058	26,80
	Rozšírenie z DN 80 na DN 110, excentrické		plast	87 092 080	47,40
	Rozšírenie z DN 80/125 na DN 110/160		plast/ocel'	87 090 868	47,60
	Rozšírenie z DN 125 na DN 160, excentrické		plast/pesw	87 090 542	55,80
	Rozšírenie z DN 110 na DN 125		plast	87 090 160	30,30
	Rozšírenie z DN 125 na DN 160		plast/pesw	87 092 082	55,80
	Rozšírenie z DN 160 na DN 200		plast	87 094 784	65,50
	Rozšírenie z DN 110 na DN 160		plast/pesw	87 094 782	55,00
	Rozšírenie z DN 125 na DN 160, excentrické		plast	87 091 044	59,00
Krycia blenda					
	RAL9016	DN 125	ocel'	87 092 034	16,90
		DN 125	nerezová ocel'	87 092 126	12,70
		DN 160	nerezová ocel'	87 092 094	19,20
		DN 185	nerezová ocel'	87 090 812	18,70
		DN 200	nerezová ocel'	87 090 816	23,60
		DN 225	nerezová ocel'	87 090 814	20,90
Prechod cez stenu					
		DN 125/80	plast	87 092 036	13,30
		DN 160/110	plast	87 090 791	8,50
		DN 160/110	nerezová ocel'	87 090 790	25,10
		DN 185/125	nerezová ocel'	87 090 792	28,90
		DN 225/160	nerezová ocel'	87 090 794	30,20
		DN 300/200	nerezová ocel'	87 090 796	37,20
Rozperný držiak					
		DN 80	plast	7 096 360	2,70
		DN 110	plast	87 090 422	3,70
		DN 125	plast	87 090 424	4,00
		DN 160	plast	87 090 426	5,00
		DN 160	nerezová ocel'	87 090 425	15,50
		DN 200	nerezová ocel'	87 090 427	16,00
		DN 250	nerezová ocel'	87 090 428	16,80
		DN 315	nerezová ocel'	87 090 429	43,10



I Príslušenstvo komínových sád

Typ	Popis	Rozmer	Materiál	Objednávacie číslo	Cena v EUR bez DPH
Príchytka rúrky					
		DN 110		87 090 830	6,20
		DN 125		87 090 832	6,20
		DN 160		87 090 834	10,30
		DN 200		87 090 836	17,60
		DN 250		87 090 837	19,20
Strešná príruha					
	Strešná príruha na plochú strechu	DN 125 nastaviteľná	hliník	7 095 100	19,00
	Strešná príruha na šikmú strechu	DN 125 čierna	plast	7 095 066	19,00
	Strešná príruha na šikmú strechu	DN 125 červená	plast	7 095 068	19,00
	Strešná príruha na plochú strechu	DN166	hliník	87 090 920	36,90
	Strešná príruha na šikmú strechu 5 - 25°	DN166 čierna	plast	7 747 201 443	61,30
	Strešná príruha na šikmú strechu 5 - 25°	DN166 červená	plast	7 747 201 442	61,30
	Strešná príruha na šikmú strechu 25 - 45°	DN166 čierna	plast	87 090 500	52,60
	Strešná príruha na šikmú strechu 25 - 45°	DN166 červená	plast	87 090 504	52,60
Ostatné					
	Mriežka sania vzduchu	DN 80/125	ocel'	87 092 144	19,60
	Mriežka sania vzduchu	DN 110/160	ocel'	87 090 539	34,30
	Krycia mriežka 230 x 240 mm		plast	87 090 850	17,40
					
	Sifón	DN 40	plast/plast	7 747 101 719	18,00
Koncentrický prechod strechou					
	čierna	DN 80/125, 400 mm	plast/plast	87 090 528	76,90
	červená	DN 80/125, 400 mm	plast/plast	87 090 530	76,90
	čierna	DN 80/125, 1000 mm	plast/nerezová ocel'	87 090 524	103,50
	červená	DN 80/125, 1000 mm	plast/nerezová ocel'	87 090 526	103,50
		DN 80/125	plast/nerezová ocel'	87 094 660	51,70
		DN 110/160	plast/nerezová ocel'	87 090 460	81,30
Komínová koncovka					
		DN 80		111	30,00
		DN 80/125		87 092 136	57,70
		DN 110/160		87 092 106	57,90

Rýchlomontážne skupiny HS/HSM

- HS bez zmiešavača
- HSM so zmiešavačom



str. 118

Rýchlomontážne systémy WHY/HKV

- hydraulické výhybky
- rozdeľovače
- prislúšenstvo



str. 119

Trio Flow

- čerpadlová skupina DN20 Trio-flow
- trojcestný ventil Trio-flow
- oddeľovací výmenník



str. 120

Základné parametre rýchlomontážnych systémov

- rozmery a pripojenia
- charakteristiky čerpadiel HS/HSM







str. 121



Rýchломontážne systémy













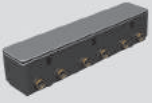
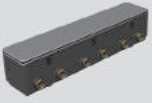
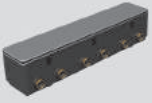

I Rýchломontážne skupiny HS/HSM

Typ	Popis	Objednávacie číslo	Cena v EUR bez DPH
	HS25/4 nízka	8 718 599 197	219,00
	HS25/6 nízka	8 718 599 198	219,00
	HS25/4	8 718 599 199	229,00
	HS25/6	8 718 599 200	229,00
	HS32/7.5	8 718 599 201	289,00
	HSM15/4	7 736 601 157	339,00
	HSM20/6	7 736 601 158	349,00
	HSM25/6	7 736 601 159	359,00
	HSM32/7.5	7 736 601 160	409,00
	HS25/4 inside s MM100	7 736 601 161	369,00
	HS25/6 inside s MM100	7 736 601 162	379,00
	HS32/7.5 inside s MM100	7 736 601 163	419,00
	HSM15/4 inside s MM100	7 736 601 164	479,00
	HSM20/6 inside s MM100	7 736 601 165	489,00
	HSM25/6 inside s MM100	7 736 601 166	499,00
	HSM32/7.5 inside s MM100	7 736 601 167	549,00

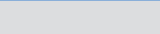
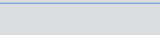
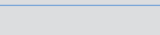
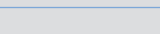

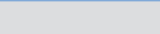
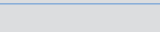

I Rýchlomontážne systémy WHY/HKV

Typ	Popis	Objednávacie číslo	Cena v EUR bez DPH
 WHY/HKV 2/25/25		8 718 599 383	-
 HKV 2/25/25	<ul style="list-style-type: none"> pre dva vykurovacie okruhy DN 25 	8 718 599 377	-
 HKV 2/32/32	<ul style="list-style-type: none"> pre dva vykurovacie okruhy DN 32 	8 718 599 378	-
 HKV 2/32/40	<ul style="list-style-type: none"> pre dva vykurovacie okruhy DN 32/2" 	8 718 599 381	-
 HKV 3/25/32	<ul style="list-style-type: none"> pre tri vykurovacie okruhy DN 25 	8 718 599 379	-
 HKV 3/32/32	<ul style="list-style-type: none"> pre tri vykurovacie okruhy DN 32 	8 718 599 380	-
 HKV 3/32/40	<ul style="list-style-type: none"> pre tri vykurovacie okruhy DN 32/2" 	8 718 599 382	-
 WHY DN25 quer	<ul style="list-style-type: none"> anuloid pre priame pripojenie ku HKV prietok max. 2000 l/h 	8 718 599 384	-
 WHY 80/60	<ul style="list-style-type: none"> anuloid, prierez 80x60 mm pripojenie 4 x DN 25 prietok max. 2500 l/h 	8 718 599 385	-
 WHY 120/80	<ul style="list-style-type: none"> anuloid, prierez 120x80 mm pripojenie 4 x DN 40 prietok max. 5000 l/h 	8 718 599 386	-
 Hydraulická výhybka 120/80 s izoláciou	<ul style="list-style-type: none"> anuloid DN80/120 do 8000 l/h pripojenie 1 1/2" s izoláciou 	89 200 972	319,00
 WHY 80/60 s manometrom	<ul style="list-style-type: none"> max. 15 kW, $\Delta T = 10 K$ priama montáž pod HS/HSM 15/20/25 s manometrom, kohútom KFE, odvzdušnením, izoláciou a poistným ventilom 3 bar pripojenie DN 25 	8 718 599 387	-
 HKV 2/25 - WHY 80/60	<ul style="list-style-type: none"> sada rúr pre prepojenie rozdeľovača a zberača 	63 013 548	57,00
 HKV 2/32 - WHY 120/80 prepojenie	<ul style="list-style-type: none"> sada rúr pre prepojenie rozdeľovača a zberača 	5 584 584	57,00
 HKV 3/32 - WHY 120/80 HKV 3/25 - WHY 120/80 prepojenie	<ul style="list-style-type: none"> sada rúr pre prepojenie rozdeľovača a zberača - HKV 3/32, HKV 3/25 s hydraulickou výhybkou WHY 120/80 	5 584 586	57,00
 WMS 1 držiak rýchlom. skupín	<ul style="list-style-type: none"> pre jeden vykurovací okruh 	67 900 470	30,00
 WMS 2 držiak rýchlom. skupín	<ul style="list-style-type: none"> pre dva vykurovacie okruhy 	67 900 471	40,00
 WMS 3 držiak rýchlom. skupín	<ul style="list-style-type: none"> pre tri vykurovacie okruhy 	67 900 472	50,00
 WMS 4/5 držiak rýchlom. skupín	<ul style="list-style-type: none"> pre štyri alebo päť vykurovacích okruhov 	63 014 540	71,00
 AS HKV 25	<ul style="list-style-type: none"> pripojovacia sada pre hydraulickú výhybku WHY 80/60 	5 354 210	13,50
 AS HKV 32	<ul style="list-style-type: none"> pripojovacia sada pre hydraulickú výhybku WHY 120/80 	5 584 552	16,50
 AS HKV 40	<ul style="list-style-type: none"> doplňujúca sada k prepojeniu HKV 4/25 a HKV 5/25 s prepojovacou sadou HKV 3/32 - WHY 120/80, HKV 4-5/25 - WHY 120/80 	5 024 886	35,00
 ES 0 prepojenie	<ul style="list-style-type: none"> doplňujúca sada potrebná pri kombinácii rýchlomontážnych skupín HS/HSM 15/20/25 v spojení s rozdeľovačom HKV - DN 32 	67 900 475	13,50
 Prechodka US1	<ul style="list-style-type: none"> prepojovací kus HS(M) DN 32 => rozdeľovač DN 25 	63 012 350	15,50
 Prechodka US2 - DN32/25	<ul style="list-style-type: none"> prepojovací kus HKV DN 32 => HS 25, HSM 15/20/25 	8 718 585 885	43,00

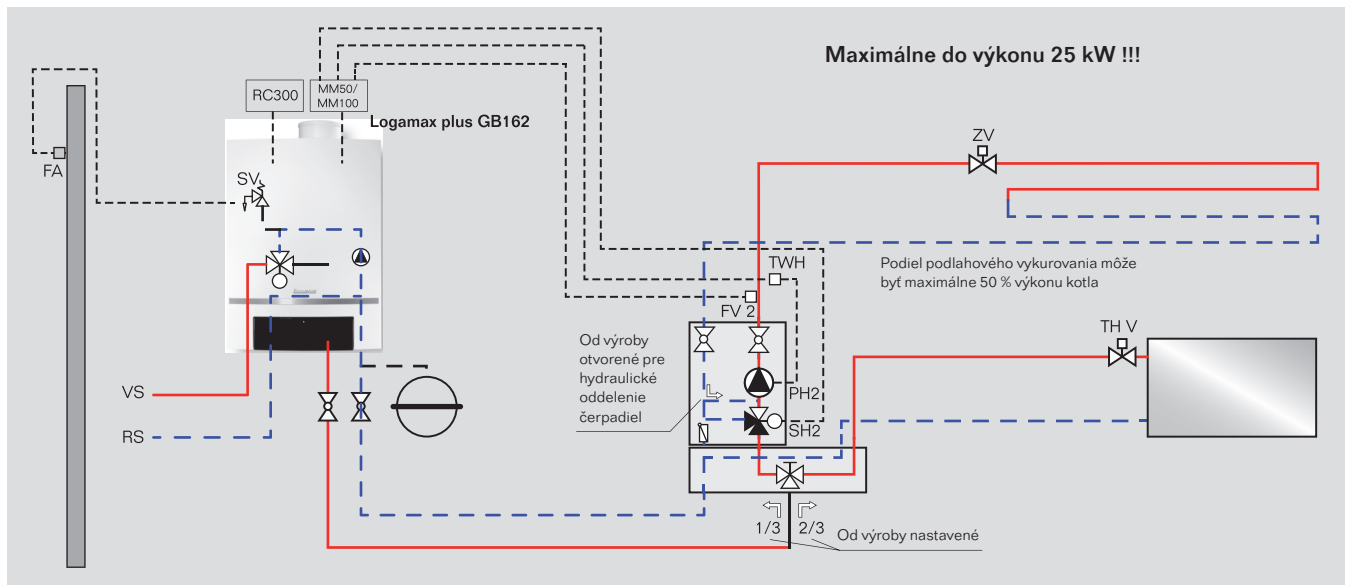

I Rýchlomontážne systémy - Trio Flow

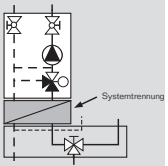

Typ	Popis	Objednávacie číslo	Cena v EUR bez DPH
	<p>Zmiešavacia skupina DN 20 pre Trio-Flow E plus</p> <ul style="list-style-type: none"> v kombinácii s trojcestným ventilom Trio-Flow pre jeden vykurovací okruh so zmiešavačom a čerpadlom energetickej triedy A $K_{VS} = 2,5 \text{ m}^3/\text{h}$ max. 12 kW, DT = 10 K 	7 738 301 698	551,00
	<p>Trojcestný ventil pre Trio-Flow</p> <ul style="list-style-type: none"> pripojenie 1 priameho a 1 zmiešavacieho okruhu oba okruhy pracujú súčasne a sú od výroby nastavené 1/3 do podlahového vykurovania a 2/3 do radiátorov 	80 559 200	95,00
	<p>Oddelovací výmenník pre Tri Flow</p> <ul style="list-style-type: none"> inštaluje sa medzi zmiešavaciu skupinu a trojcestný ventil pre Trio-Flow – max. 8 kW, DT 10 K obsahuje: poistný ventil, izoláciu a miesto pre pripojenie externej nádoby 	7 747 202 510	317,00



I Základné parametre rýchlomontážnych systémov

HS25-4 c

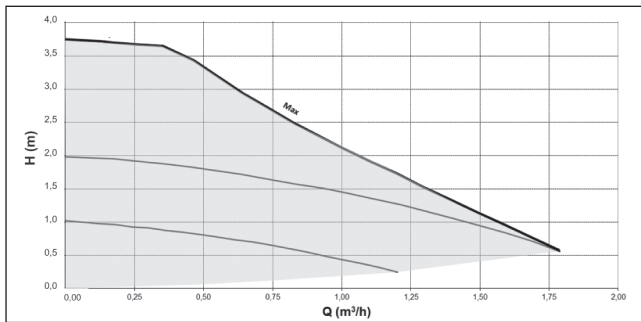

HS25-4 v

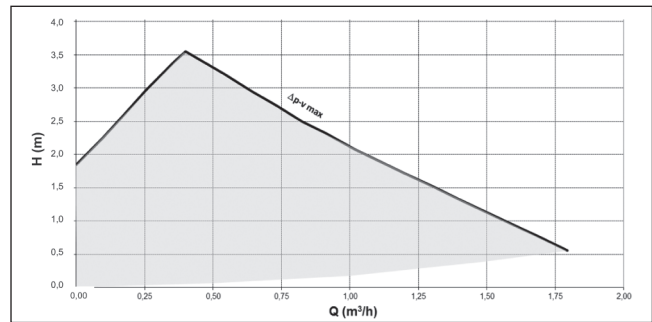

HS25-6 c

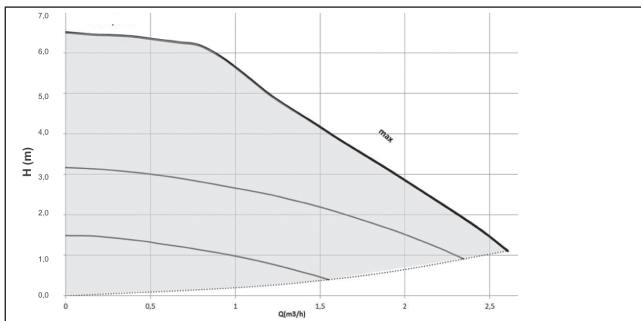

HS25-6 v

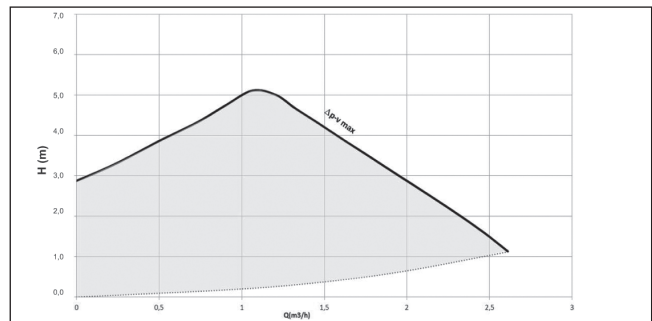

HS32 c

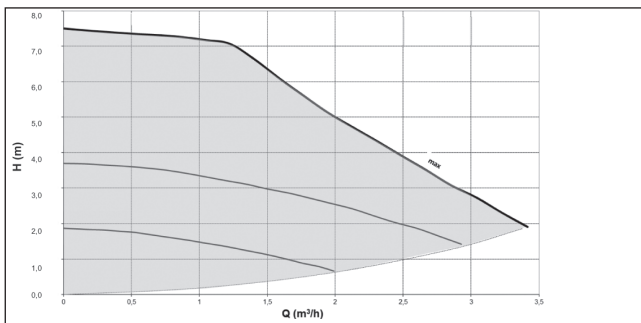

HS32 v

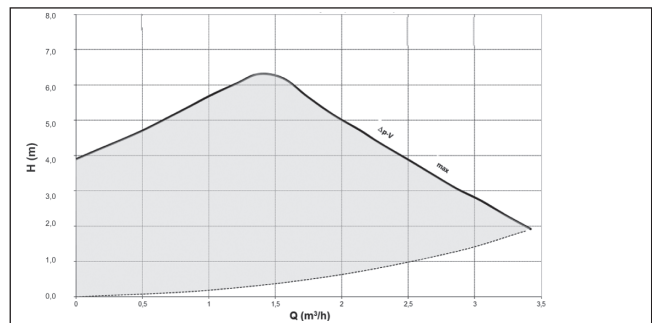

HSM15 c

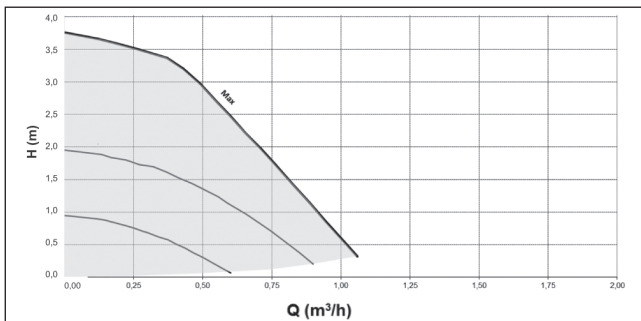

HSM15 v

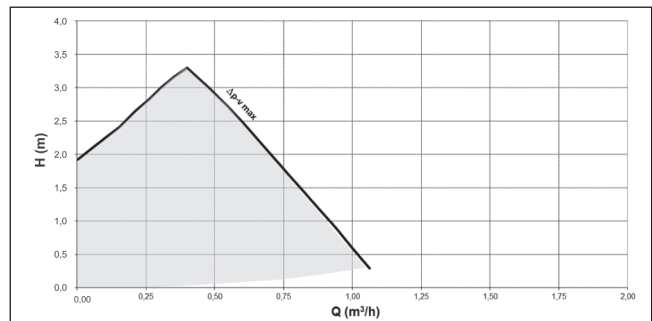

HSM20 c

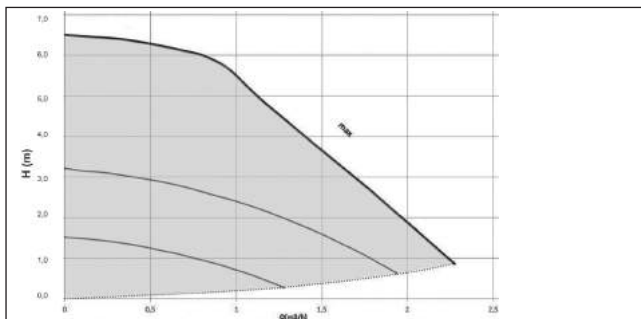

HSM20 v

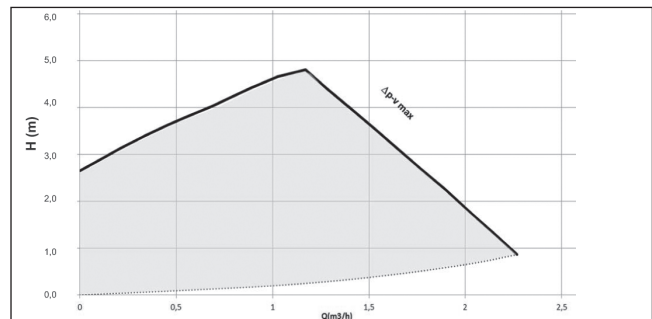



I Základné parametre rýchlomontážnych systémov

HSM25 c

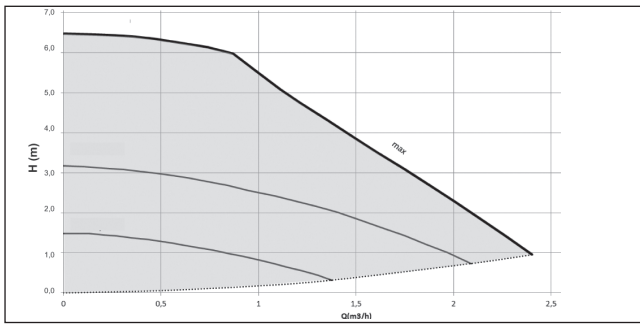

HSM25 v

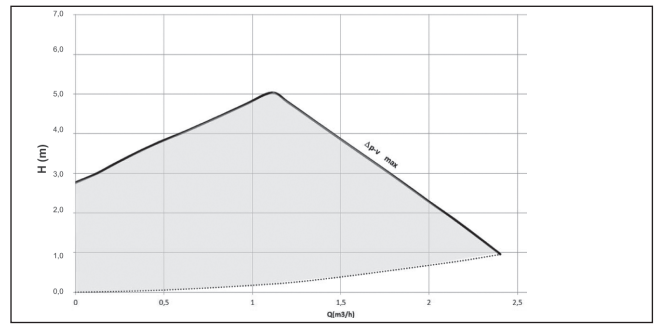

HSM32 c

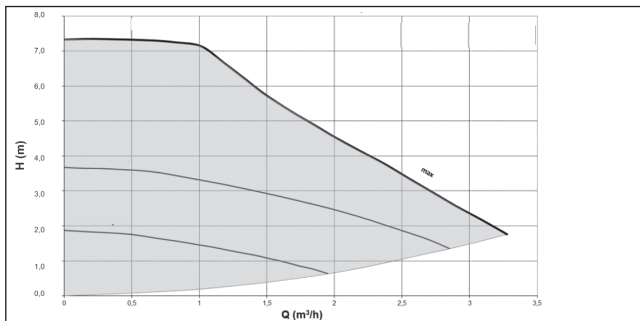

HSM32 v

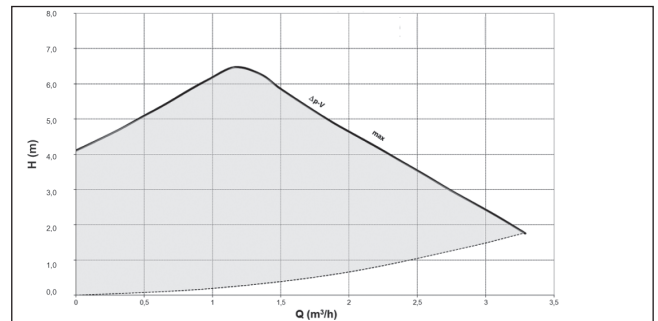

Vysvetlivky:

HS(M)XX c - parametre pri konštantných otáčkach

HS(M)XX v - parametre pri Δp -V

	m^3/h	kW
HSM15/4	2,5	15
HSM20/6	6,3	40
HSM25/6	8	45
HSM32/7,5	18	75
HS25/4 s	—	22
HS25/6 s	—	50
HS25/4	—	22
HS25/6	—	50
HS32/7,5	—	75

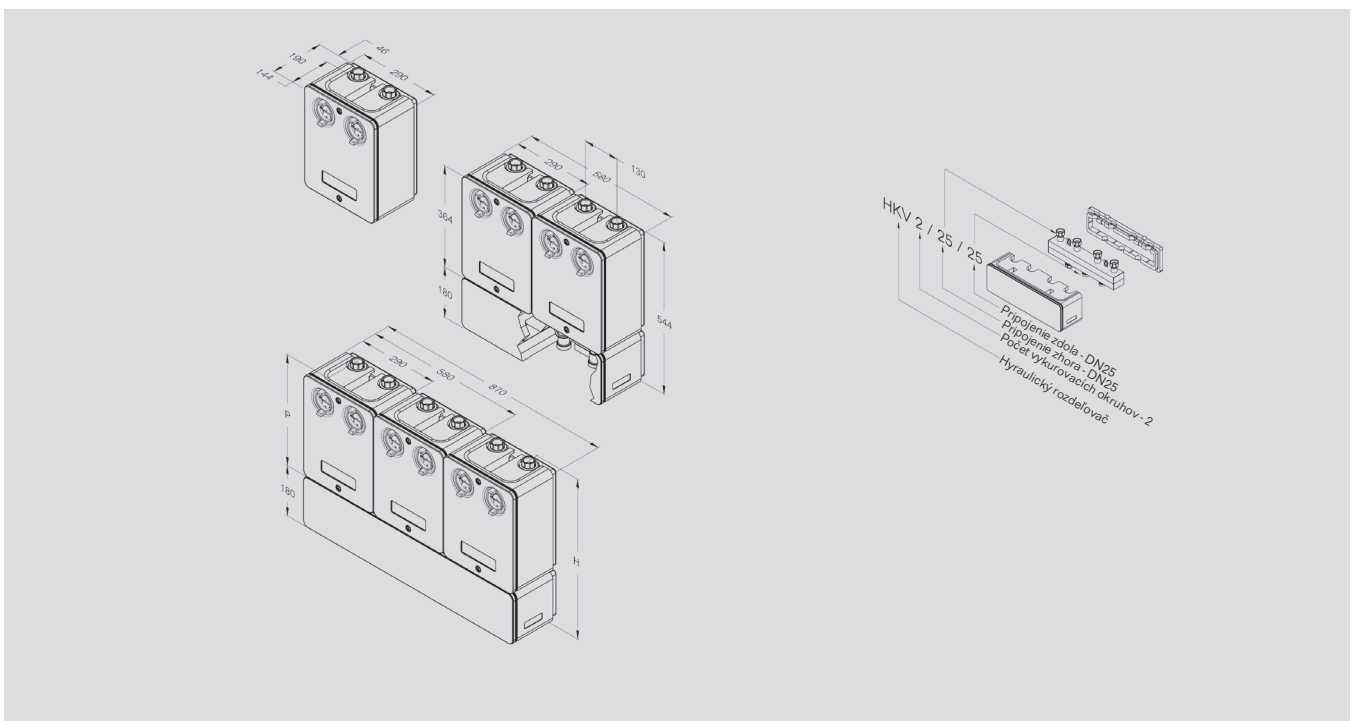

Regulácie EMS plus Logamatic RC100/RC200/RC300

- ▮ priestorové regulátory
- ▮ EMS a EMS plus moduly



str. 126

Regulačné systémy Logamatic 4000

- ▮ regulácie 4000
- ▮ moduly 4000



str. 132

Príslušenstvo

- ▮ snímače
- ▮ systém diaľkového prenosu údajov



str. 145

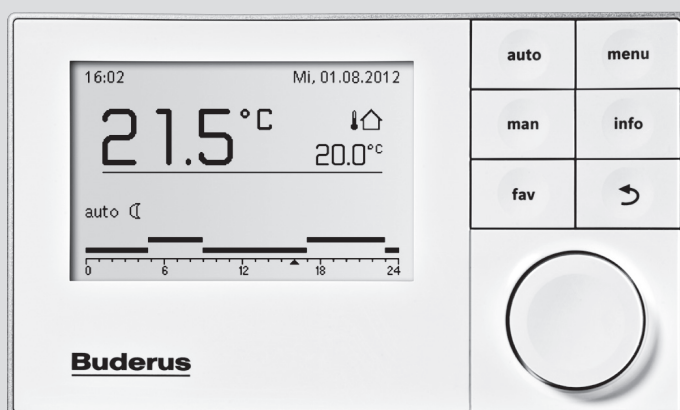

Regulácie



I Logamatic RC 100

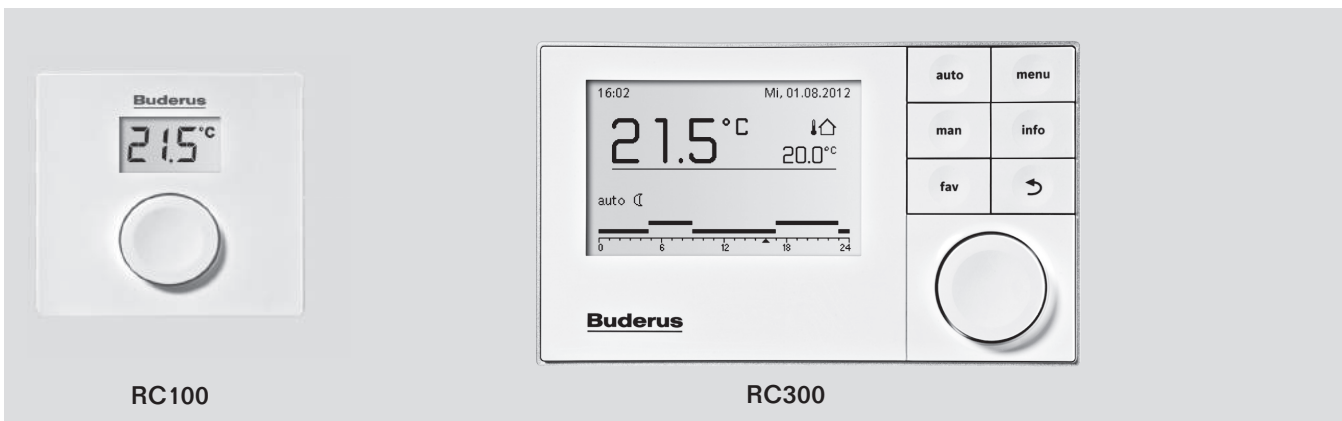

Popis:

Digitálny regulátor, určený na riadenie jedného vykurovacieho okruhu kotlovým čerpadlom bez možnosti nastavenia časového programu a prípravy teplej úžitkovej vody, použiteľný i ako diaľkové ovládanie ľubovoľného okruhu v systéme s hlavným regulátorom RC300. Pripojenie dvojžilovým BUS-káblom. Montážny materiál pre montáž ovládacej jednotky na stenu je súčasťou dodávky.

Ďalšie vlastnosti:

- ukazovateľ poruchy
- servisné hlásenie
- jedna ovládacia jednotka RC100 na vykurovací okruh

Označenie	Objednávacie číslo	Cena v EUR bez DPH
Logamatic RC100	7 738 110 079	45,00



I Logamatic RC200

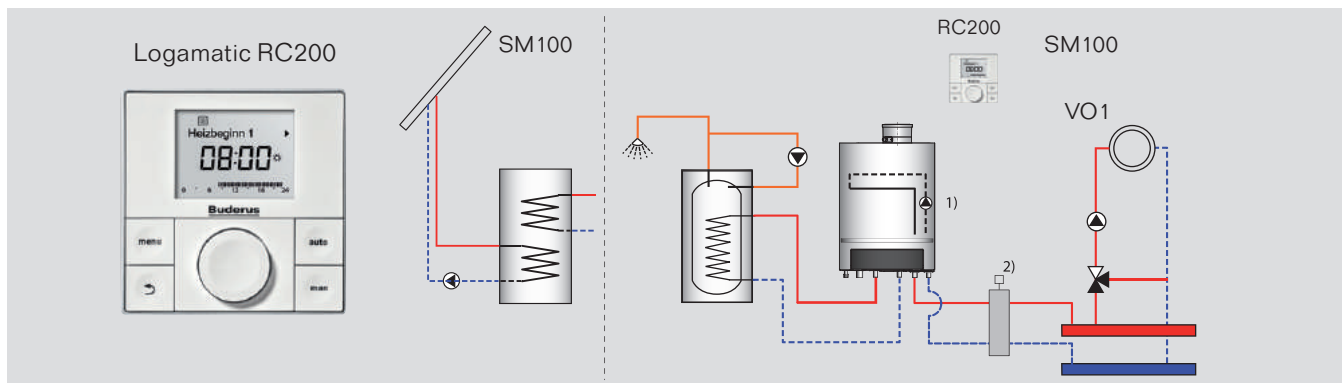

Popis:

Digitálny regulátor, určený na riadenie jedného zmiešaného vykurovacieho okruhu, prípravy TUV a jednoduchého solárneho systému na podporu TUV, použiteľný i ako diaľkové ovládanie ľubovoľného okruhu v systéme s hlavným regulátorom RC300. Pripojenie dvojžilovým BUS-káblom. Montážny materiál pre montáž ovládacej jednotky na stenu je súčasťou dodávky.

Ďalšie vlastnosti:

- ukazovateľ času a dňa v týždni
- konfiguračný asistent samostatne vypracuje po úspešnej inštalácii všetkých komponentov návrh ich konfigurácie
- kompatibilné so všetkými aktuálnymi tepelnými zdrojmi s EMS
- graficky zobrazený časový program
- nastaviteľný 1 dovolenkový interval
- na jeden vykurovací okruh možno použiť jednu ovládaciu jednotku RC200
- zamknutie tlačidiel/detská poistka
- bezdrôtová inštalácia, v obytnej miestnosti nie je potrebné použitie napájacieho ani zbernicového kábla
- vhodný pre montáž na stenu, alebo pre prenosné používanie
- v miestnosti

Označenie	Objednávacie číslo	Cena v EUR bez DPH
Logamatic RC200	7 738 110 072	93,00
FA snímač	5 991 374	11,80

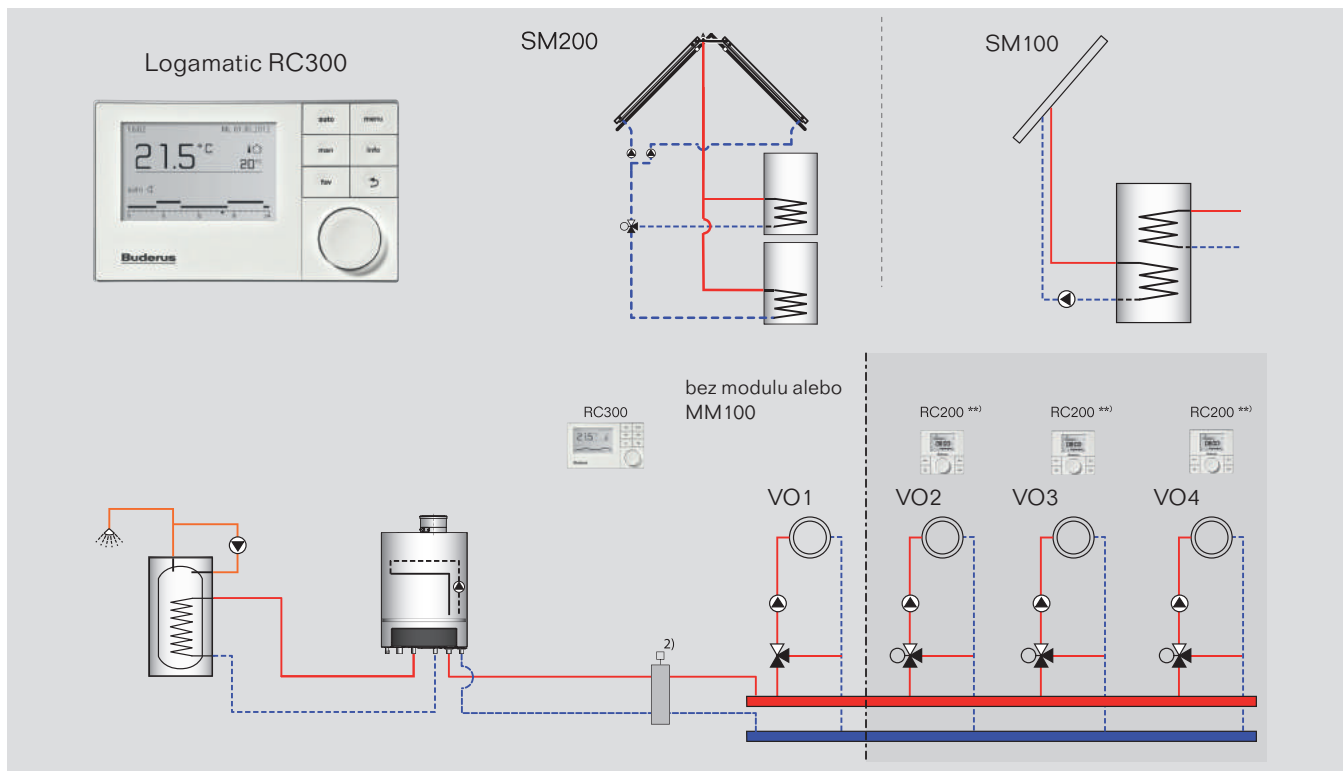

Popis:

Ovládací jednotka RC300 je dvojžilovým zbernicovým káblom spojená s regulačným systémom Logomatic EMS plus a zároveň napájaná prúdom. Voliteľne sa dá ovládací jednotka RC300 pripnúť priamo na kotol na základný regulátor Logomatic BC, alebo nainštalovať do obývačky miestnosti pomocou nástenného držáka. Pri inštalácii v obývačky miestnosti sa dá ovládací jednotka RC300 využiť aj ako komfortný regulátor podľa priestorovej teploty. Ovládanie je zjednodušené použitím veľkých ovládacích prvkov, jedného voliaceho tlačidla pre "obsluhu jednou rukou" (stláčaním a otáčaním jedného otočného regulátora) a obzvlášť veľkého, grafického podsvieteného displeja.

Ďalšie vlastnosti:

- tlačidlo "Oblúbené položky" pre priamy prístup k najčastejšie používaným funkciám
- pomocné informačné texty k jednotlivým nastavovacím parametrom (tlačidlo "Info")
- možnosť voľne pomenovať vykurovacie okruhy a časové programy
- rozpoznanie prudkého poklesu teploty resp. otvoreného okna (iba pri regulácii podľa priestorovej teploty)
- konfiguračný asistent samostatne vypracuje po úspešnej inštalácii všetkých komponentov návrh ich konfigurácie
- v spojení so solárnym modulom SM... optimálne využitie solárneho zisku pre teplú vodu ako aj zohľadnenie pasívneho solárneho zisku (cez veľké okenné plochy) pre dodatočnú úsporu paliva v porovnaní s nezávislými solárnymi reguláciami
- graficky zobrazený časový program, vývoj vonkajšej teploty za dva dni ako aj solárna hydraulika zariadenia
- počítadlo prevádzkových hodín integrované do softvéru
- nastaviteľné automatické prispôsobovanie zníženej teploty, pre každý vykurovací okruh nastaviteľné samostatne podľa DIN EN 12831 (znižovanie vykurovacej záťaže)
- možnosť použitia druhého zásobníka teplej vody prostredníctvom dodatočne inštalovaného modulu MM100
- zobrazenie priestorovej alebo kotlovej teploty
- zamknutie tlačidiel/detská poistka

Označenie	Objednávacie číslo	Cena v EUR bez DPH
Logomatic RC300 s FA snímačom	7 738 111 116	165,00



I Modul MM100

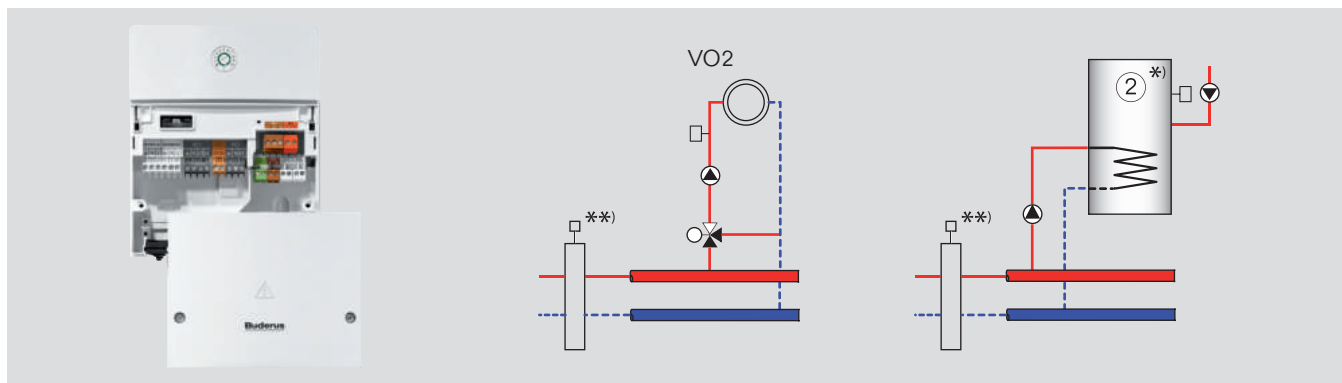

Popis:

Zmiešavací modul MM100 slúži v kombinácii s ovládacou jednotkou RC300/RC200 na riadenie:

- jedného nezmiešaného vykurovacieho okruhu s čerpadlom a snímačom výhybky alebo
- jedného zmiešaného vykurovacieho okruhu s čerpadlom, zmiešavacím ventilom, snímačom teploty výstupu a strážcom teploty ako aj snímačom výhybky alebo
- (iba s RC300) druhého okruhu dobijacieho zásobníka s oddeleným plniacim čerpadlom zásobníka, snímačom teploty zásobníka a cirkulačným čerpadlom ako aj vlastným časovým programom.

Ďalšie vlastnosti:

- regulácia vykurov. okruhu na základe vonkajšej alebo priestorovej teploty so snímačom výstupnej teploty pre nastavenie akčného člena
- v spojení s ovládacou jednotkou RC300 maximálne päť modulov pre jedno zariadenie (štyri vykurovacie okruhy a druhý okruh dobijacieho zásobníka)
- v spojení s ovládacou jednotkou RC200 maximálne jeden modul pre jedno zariadenie (jeden vykurovací okruh)
- interná komunikácia prostredníctvom dátovej zbernice EMS plus
- možnosť externej požiadavky na teplo
- možnosť pripojenia snímača hydraulického výhybky
- prevádzková a poruchová signalizácia prostredníctvom LED

Označenie	Objednávacie číslo	Cena v EUR bez DPH
Modul MM100	7 738 110 120	150,00

I Modul SM100

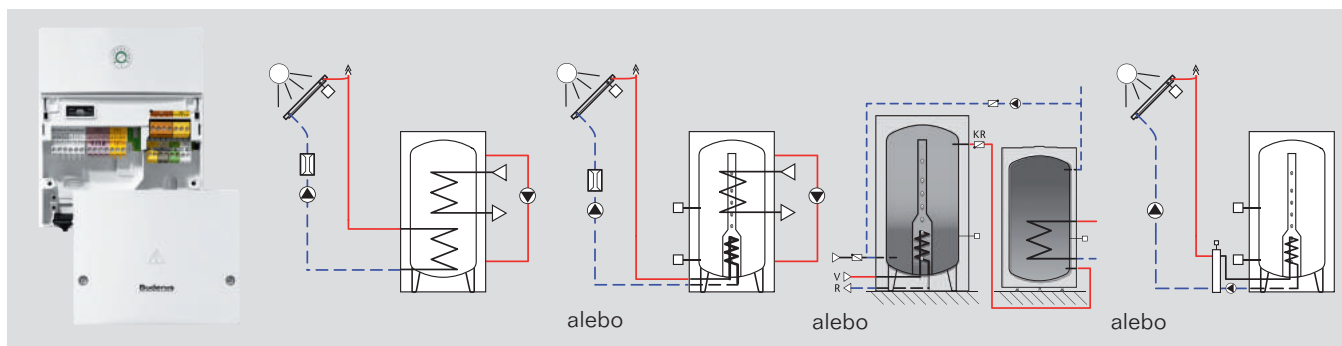

Popis:

Solárny modul SM100 slúži v kombinácii s ovládacou jednotkou RC300 alebo RC200 na reguláciu solárnych zariadení pre ohrev pitnej vody. Ovládanie sa uskutočňuje komfortne v obytnom priestore prostredníctvom grafického zobrazenia hydrauliky a voľby na ovládacej jednotke RC300 príp. cez textové menu na RC200. Solárny modul SM100 možno použiť iba s ovládacími jednotkami RC300 alebo RC200.

Ďalšie vlastnosti:

- regulácia bivalentných zásobníkov teplej vody v solárnych systémoch s termosifónovým princípom a v štandardných solárnych systémoch bez termosifónového princípu
- zistenie solárneho zisku na základe parametrov solárneho zisku zariadenia (výpočtom) alebo pomocou sady WMZ (meraním objemového prietoku a teploty výstupu a späťochy)
- solárna optimalizácia pre ohrev pitnej vody a podporu vykurovania
- funkcia pre vákuové trubice (naštartovanie čerpadla)
- modul pre namontovanie na stenu alebo pre namontovanie do regulačného prístroja
- indikácia prevádzky kontrolkami LED
- maximálne jeden modul SM100 na zariadenie

Označenie	Objednávacie číslo	Cena v EUR bez DPH
Modul SM100	7 738 110 122	180,00



I Modul SM200

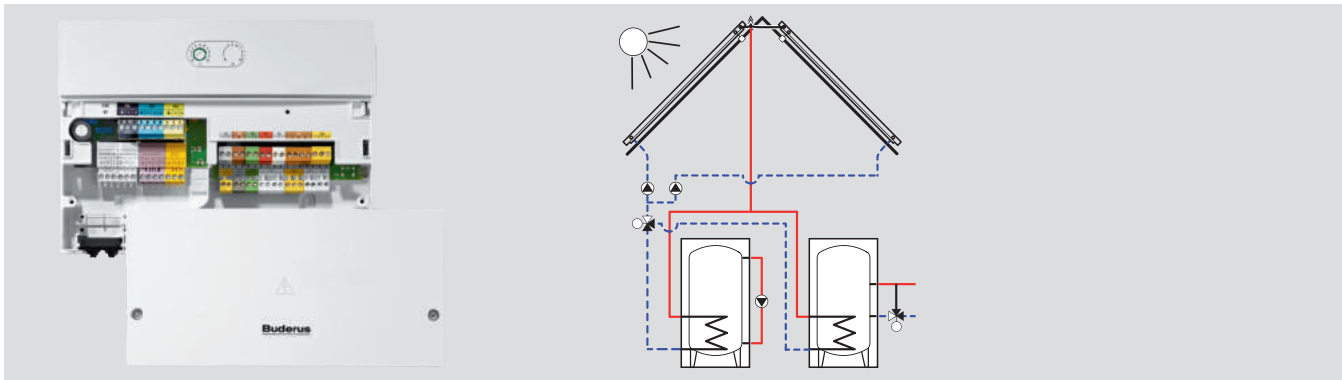

Popis:

Solárny modul SM200 slúži vždy v kombinácii s ovládacou jednotkou RC300 na reguláciu komplexných solárnych zariadení pre ohrev pitnej vody (napr. v prípade dvoch solárnych spotrebičov) a podporu vykurovania. Je možné pripojiť aj ďalšie solárne časti zariadenia, napr. druhé kolektorové pole alebo ohrev vody v bazéne. Ovládanie sa uskutočňuje komfortne v obytnom priestore prostredníctvom grafického zobrazenia hydrauliky a voľby na ovládacej jednotke RC300. Použitím prídavného solárneho modulu SM100 je možné rozšíriť rozsah funkcií. Solárny modul SM200 nemožno kombinovať s RC35 a s MM10, SM10 alebo WM10

Ďalšie vlastnosti:

- zapojenie externého výmenníka tepla v kolektorovom poli so samostatnou reguláciou primárneho a sekundárneho čerpadla
- nastaviteľná priorita pre druhý zásobník
- prepínanie zásobníkov prostredníctvom ventilu alebo dodatočného solárneho čerpadla
- funkcia ohrevu vody pre bazén
- druhé kolektorové pole (regulácia západ/východ)
- solárna podpora vykurovania so zmiešanou reguláciou teploty späťochlady dobijacieho zásobníka
- prečerpávanie zo solárne vyhriateho dobijacieho zásobníka do pohotovostného zásobníka s vnútorným výmenníkom tepla
- indikácia prevádzky kontrolkami LED

Označenie	Objednávacie číslo	Cena v EUR bez DPH
Modul SM200	7 738 110 124	250,00

I Modul EM10

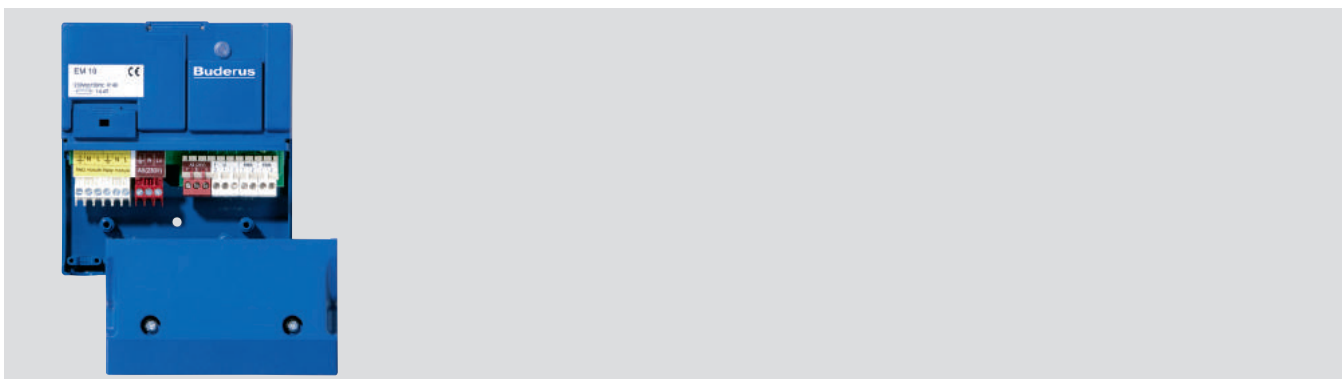

Popis:

Modul signalizácie porúch má dve základné funkcie:

- riadenie vykurovacieho kotla externým signálom jednosmerného napätia 0 - 10 V. Týmto signálom je vykurovaciemu kotlu zadávaná buď výstupná teplota, alebo výkon.
- signalizácia poruchy napäťovým 230-voltovým signálom (klak-són, signálne svetlo; max. 1 A) a beznapäťovým kontaktom pre malé signalizačné napätia.

Ďalšie vlastnosti:

- indikácia prevádzky a poruchy kontrolkami LED
- vrátane snímača teploty na výhybke a súpravy pre montáž na stenu
- maximálne jeden modul na zariadenie

Označenie	Objednávacie číslo	Cena v EUR bez DPH
Modul signalizácie porúch EM10	5 016 995	286,00



I Modul KM200

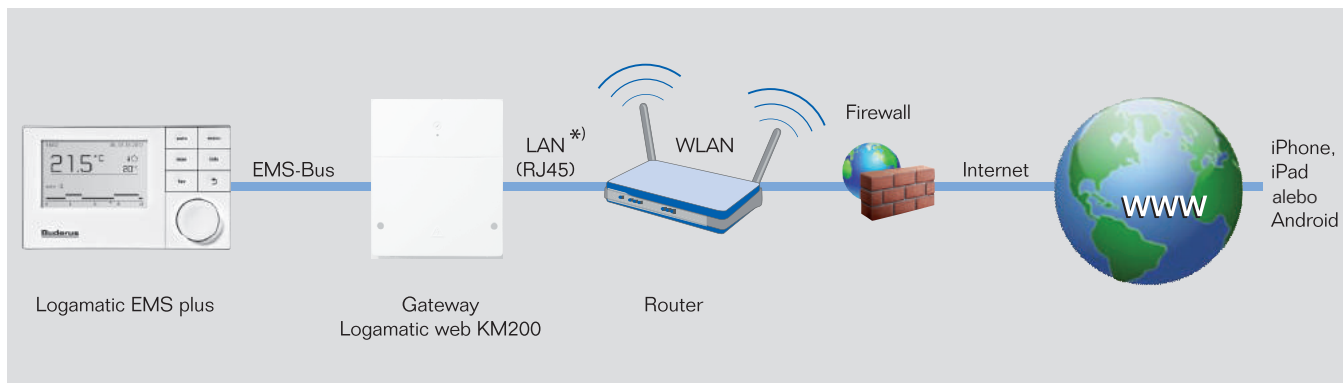

Popis:

Komunikačný modul web KM200 slúži ako ovládanie a diaľkové monitorovanie vykurovacieho zariadenia prostredníctvom systémov iOS a Android.

Ďalšie vlastnosti:

- komunikácia s regulačným systémom Logamatic EMS vrátane vykurovacích okruhov a solárnych dát
- intuitívne ovládanie vykurovacieho zariadenia prostredníctvom aplikácie EasyControl
- jednoduchá „plug & play“ inštalácia modul a kompatibilita s iPhone, iPod touch alebo iPadom
- kontrola a zmena parametrov zariadenia (napr. zmena spôsobu prevádzky, požadovaných tepelných hodnôt pre deň a noc, spínacích časov pre všetky okruhy ako aj konfigurácia komunikačného modulu web KM200)
- zobrazenie chybových a servisných hlásení v aplikácii

Označenie	Objednávacie číslo	Cena v EUR bez DPH
Logamatic KM200	8 718 584 845	235,00

I Modul ASM10

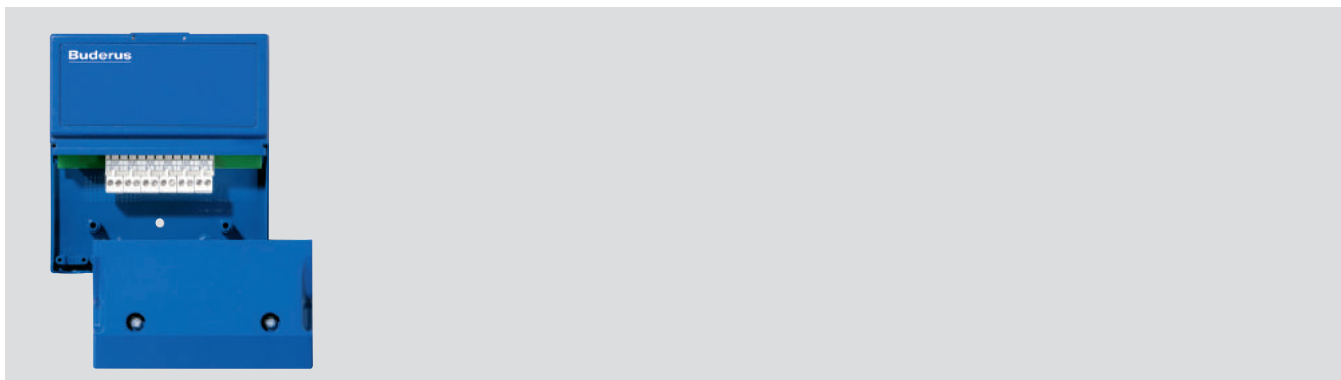

Popis:

Pripojovací modul ASM10 je zbernicový rozvádzač na rozšírenie zbernice EMS s viacerými účastníkmi, napr. zmiešavací modul MM10 alebo ovládacia jednotka RC25, na ktorý môže byť pripojených šesť účastníkov zbernice. Používa sa v regulačnom systéme Logamatic EMS a býva voliteľne vstavaný do vykurovacieho kotla príp. do regulačného zariadenia alebo namontovaný na stenu.

Ďalšie vlastnosti:

- 1 zbernicový EMS vstup a 5 zbernicových EMS výstupov
- kódované a farebne označené pripojovacie konektory
- interná komunikácia cez EMS dátovú zbernicu
- podstavec pre montáž na stenu pre vsadenie modulov
- odľahčenie pnutia všetkých pripojovacích káblov
- kryt svoriek
- druh krytia modulu v súprave pre montáž na stenu IP40
- počet modulov na zariadenie podľa potreby

Označenie	Objednávacie číslo	Cena v EUR bez DPH
Rozširovací modul ASM10	63 044 844	77,00



I Logamatic 4121

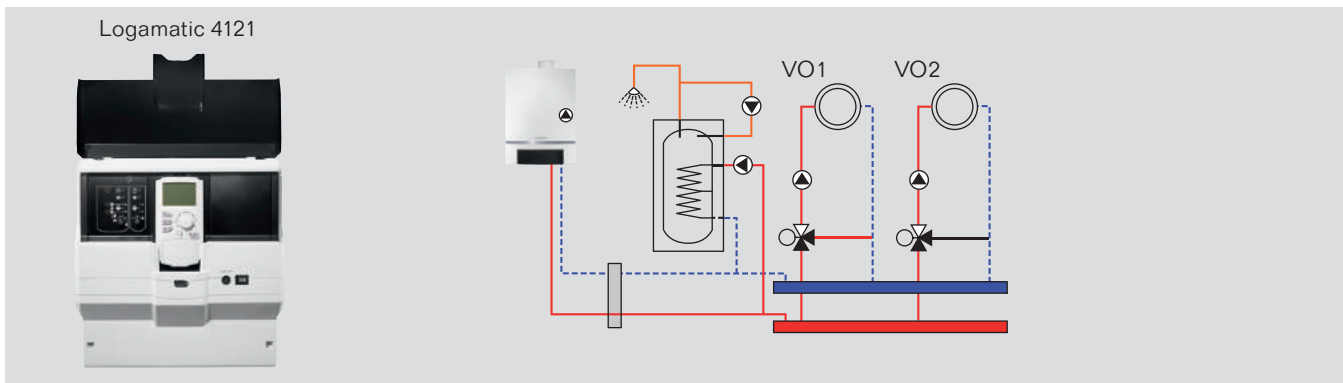

Popis:

Digitálny regulátor Logamatic 4121 možno v základnom prevedení voliteľne použiť pre regulovanie jednotkotlových zariadení s Logamatic EMS alebo UBA1.5, ako funkčné rozšírenie pre regulačný systém Logamatic 4000, ako podradenú stanicu bez prírodného čerpadla alebo ako regulátor pre nezávislé vykurovacie zariadenia (bez pripojenia k vykurovaciemu kotlu od firmy Buderus). Základné vybavenie obsahuje funkcie pre ohrev pitnej vody (zásobníkový systém) a pre regulovanie vykurovacieho okruhu (jeden vykurovací okruh s a jeden vykurovací okruh bez regulačného člena).

Regulácia kotla

V servisnej úrovni ovládacej jednotky je možné nastaviť nasledovné typy kotlov:

- I nízkoteplotný vykurovací kotol
- I kondenzačný kotol

Nezávislý regulátor vykurovacieho okruhu alebo podradená stanica

Použitie ako nezávislý regulátor vykurovacieho okruhu bez regulovania kotla a bez monitorovania zásobovania teplom použitie ako podradená stanica bez regulovania prírodného čerpadla; komunikácia s regulátorom vedúceho kotla Logamatic 4000 (master) prostredníctvom zbernice ECOCAN

Rozsah dodávky

- I digitálny regulátor Logamatic 4121 s radiacim modulom CM431, s centrálnym modulom ZM424, s funkčným modulom FM455 (KSE1 pre regulovanie vykurovacieho kotla EMS alebo nástenného vykurovacieho kotla s UBA1.5) a s ovládacou jednotkou MEC2
- I snímač vonkajšej teploty FA
- I snímač teploty kotlovej vody FK
- I snímač teploty výstupu FV/FZ

Regulácia vykurovacieho okruhu a ohrevu pitnej vody, regulovanie ohrevu pitnej vody prostredníctvom Logamatic 4121

- I regulácia jedného vykurovacieho okruhu bez regulačného člena v závislosti od vonkajšej teploty s použitím obehového čerpadla vykurovacieho okruhu ako aj regulácia jedného vykurovacieho okruhu s regulačným členom (zmiešavací ventil) a obehovým čerpadlom

Alternatívne: regulovanie ohrevu pitnej vody prostredníctvom kotla EMS

- I regulácia dvoch vykurovacích okruhov s regulačným členom (zmiešavací ventil) a obehovým čerpadlom v závislosti od vonkajšej teploty
- I možnosť pripojenia separátneho diaľkového ovládania pre funkciu spínania v závislosti od priestorovej teploty
- I nastaviteľné, automatické prepínanie medzi zimnou a letnou prevádzkou pre každý vykurovací okruh zvlášť
- I individuálny časový program spínania pre regulovanie ohrevu pitnej vody s plniacim čerpadlom zásobníka (zásobníkový systém), denným monitoringom, termickou dezinfekciou a s reguláciou obehového čerpadla
- I externý beznapäťový vstup (svorka voliteľnej funkcie) voliteľne pre napojenie externej požiadavky na teplo pre funkciu vykurovacieho okruhu na regulátore Logamatic 4121 alebo pre aktiváciu funkcie pitnej vody (jednorazové dobíjanie zásobníka) alebo pre termickú dezinfekciu.
- I možnosť nastavenia priority teplej vody alebo paralelnej prevádzky s vykurovacími okruhmi (v závislosti od vykurovacieho kotla a hydrauliky)

Označenie	Objednávacie číslo	Cena v EUR bez DPH
Logamatic 4121	30 008 914	684,00



I Logamatic 4122



Logamatic 4122 s displejom

Popis:

V základnom vybavení regulátor Logamatic 4122 nedisponuje žiadnymi funkciami. Pre prispôsobenie na vykurovacie zariadenie možno tento regulátor rozšíriť dvoma funkčnými resp. prídavnými modulmi.

Ak sú vo vykurovacom zariadení potrebné ďalšie funkčné moduly, je možné na voľné inštalačné pozície pripojiť dodatočné digitálne regulátory (napr. Logamatic 4122 a 4323). Tieto regulátory slúžia potom ako funkčné rozšírenie komunikujúce s vedúcim regulátorom prostredníctvom zbernice ECOCAN.

Ako funkčné rozšírenie môže regulátor Logamatic 4122 v kombinácii s funkčným modulom FM442 regulovať vykurovacie okruhy podľa vonkajšej teploty. Potrebná hodnota vonkajšej teploty je získavaná od vedúceho regulátora (master) prostredníctvom zbernice ECOCAN

Rozsah dodávky

I digitálny regulátor Logamatic 4122 s riadiacim modulom CM431 s kotlovým displejom

Označenie	Objednávacie číslo	Cena v EUR bez DPH
Regulátor Logamatic 4122	30 009 073	357,00



I Logamatic 4323

Logamatic 4323 s ovládacou jednotkou MEC2



Popis:

Digitálny regulátor Logamatic 4323 možno použiť ako nezávislý regulátor vykurovacieho okruhu pre monitorovanie zásobovania teplom z dobíjacieho zásobníka vykurovaného teplom z iného zdroja alebo aj ako podradenú stanicu s regulovaním podľa potreby prírodného čerpadla. Základné vybavenie zahŕňa funkciu regulácie vykurovacieho okruhu (jeden vykurovací okruh s regulačným členom). Pre prispôsobenie potrebám vykurovacieho zariadenia možno regulátor rozšíriť o štyri funkčné moduly. V kombinácii s funkčnými modulmi FM456, FM457 alebo FM458 môže byť regulátor Logamatic 4323 použitý aj na reguláciu viackotlových zariadení. Prostredníctvom funkčného modulu FM443 je možné na regulačný systém Logamatic 4000 pripojiť solárne zariadenie, pomocou funkčného modulu FM444 možno pripojiť aj niektorý z alternatívnych tepelných zdrojov.

Ako funkčné rozšírenie možno použiť aj kombináciu s ďalšími digitálnymi regulátormi (napr. Logamatic 4122) v prepojení zbernicou ECOCAN. V tomto prípade bude regulátor Logamatic 4323 (ako nezávislý regulátor vykurovacieho okruhu) vystupovať ako vedúci regulátor (master), ktorý monitoruje manuálne regulované (resp. regulované reguláciou od iného výrobcu) vykurovanie dobíjacieho zásobníka a aktivuje uloženú tepelnú energiu pre pripojené spotrebiče. Ako podradená stanica v prepojení digitálnych regulátorov systému Logamatic 4000 zbernicou ECOCAN dokáže regulátor Logamatic 4323 komunikovať s vedúcim regulátorom (master).

Regulácia kotla

Digitálny regulátor Logamatic 4323 môže byť v kombinácii s funkčnými modulmi FM456, FM457 alebo FM458 použitý na reguláciu kotlov s Logamatic EMS. Pri rozšírení danými modulmi môže regulovať kaskády až ôsmich EMS kotlov.

Rozsah dodávky

- I digitálny regulátor Logamatic 4323 s riadiacim modulom CM431, s centrálnym modulom ZM433, s ovládacou jednotkou MEC2 resp. s kotlovým displejom a s bezpečnostnými komponentmi
- I snímač vonkajšej teploty FA
- I snímač teploty prívodu FZB

Nezávislý regulátor vykurovacieho okruhu alebo podradená stanica

- I nezávislý regulátor vykurovacieho okruhu s monitorovaním zásobovania teplom (reakcia dobíjacieho zásobníka pri zohrievaní) prostredníctvom nastaviteľnej minim. teploty rozkúrenia a max. doby rozkúrenia alebo podradená stanica s reguláciou prírodného čerpadla podľa potreby
- I automatické odpojenie vykurovacích okruhov pri nedostatku zásobovania teplom
- I vstup 0-10 V pre externé regulovanie podľa požadovanej hodnoty (požiadavka na teplo) pri použití regulácie vykurovacieho okruhu od iného výrobcu
- I výstup 0-10 V pre externé odovzdávanie požadovanej hodnoty tepelnému zdroju, ktorý je regulovaný reguláciou od iného výrobcu alebo nadradenej regulácii (DDC)

Regulácia vykurovacieho okruhu

- I regulovanie jedného vykurovacieho okruhu s regulačným členom (zmiešavací ventil) a obehového čerpadla podľa vonkajšej teploty
- I možnosť pripojenia separátneho dial. ovládania
- I nastaviteľné, automatické prepínanie zimnej a letnej prevádzky pre každý vykurovací okruh zvlášť
- I beznapäťový vstup pre externé prepínanie druhov prevádzky alebo pre pripojenie externej signalizácie požiadavky na teplo a externej signalizácie poruchy čerpadla

Označenie	Objednávacie číslo	Cena v EUR bez DPH
Logamatic 4323	7 747 310 535	827,00



I Modul FM441

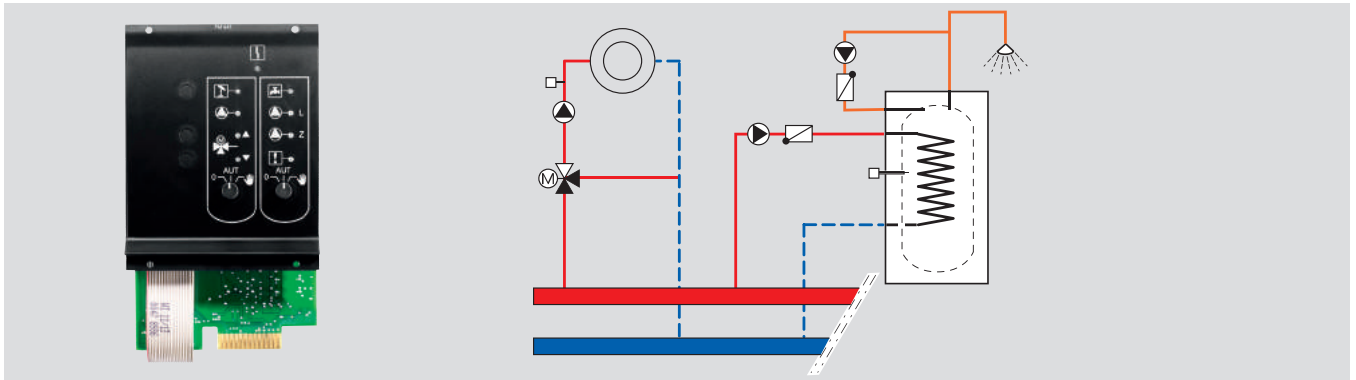

Popis:

Funkčný modul FM441 možno použiť pre reguláciu ohrevu pitnej vody (zásobníkový systém) a pre reguláciu jedného vykurovacieho okruhu s regulačným členom (zmiešavací ventil). Do regulátora možno nainštalovať jeden takýto modul, pokiaľ ohrev pitnej vody so zásobníkovým systémom nie je súčasťou jeho základných funkcií (napr. Logamatic 4121 alebo 4211). Regulátor funkčný modul automaticky rozpozná a zobrazí jeho nastavitelné parametre v servisnej úrovni ovládacej jednotky MEC2.

Rozsah dodávky

- funkčný modul FM441
- snímač teploty teplej vody FW (FB)

Ďalšie vlastnosti:

Ohrev pitnej vody

- osobitné časové programy spínania pre ohrev pitnej vody s plnicím čerpadlom zásobníka (zásobníkový systém), s termickou dezinfekciou a s reguláciou cirkulačného čerpadla
- externý beznapäťový vstup pre jednorázové dobíjanie zásobníka mimo nastavených fáz kúrenia alebo pre aktivovanie termickej dezinfekcie
- možnosť nastavenia priority teplej vody alebo paralelnej prevádzky s vykurovacími okruhmi

Regulácia vykurovacieho okruhu

- regulácia jedného vykurovacieho okruhu s regulačným členom a s obehovým čerpadlom v závislosti od vonkajšej teploty
- možnosť pripojenia separátneho diaľkového ovládania (pre vykurovací okruh) pre funkciu spínania v závislosti od priestorovej teploty
- nastavitelné, automatické prepínanie medzi zimnou a letnou prevádzkou

Označenie	Objednávacie číslo	Cena v EUR bez DPH
FM441 - pre 1 vykurovací okruh so zmiešavacím ventilom a prípravou TUV	30 004 857	227,00



I Modul FM442

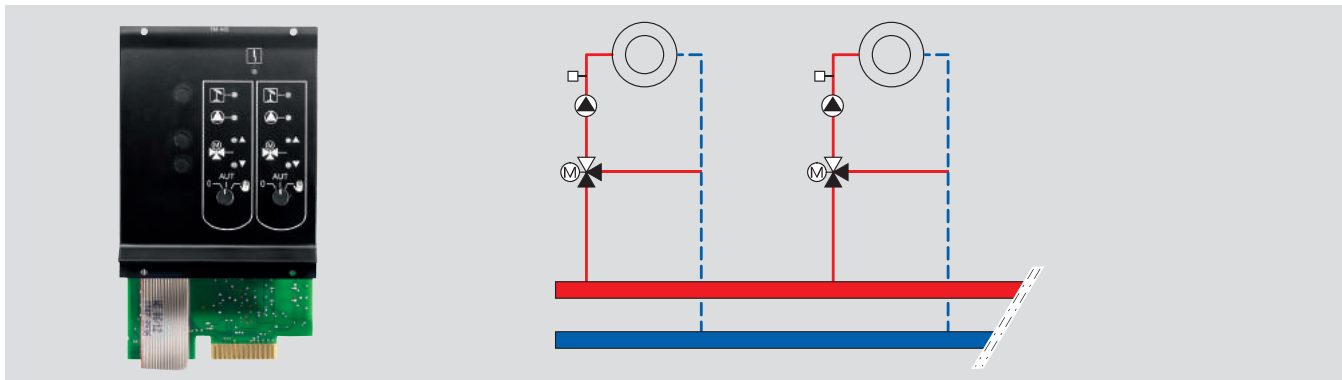

Popis:

Funkčný modul FM442 možno použiť pre reguláciu dvoch vykurovacích okruhov s regulačným členom (zmiešavací ventil). Modul možno inštalovať do ktoréhokoľvek digitálneho regulátora systému Logamatic 4000. Regulátor funkčný modul automaticky rozpozná a zobrazí jeho nastaviteľné parametre v servisnej úrovni ovládacej jednotky MEC2.

Rozsah dodávky

- I funkčný modul FM442
- I snímač teploty výstupu FV/FZ

Ďalšie vlastnosti:

Regulácia vykurovacieho okruhu

- I regulácia dvoch vykurovacích okruhov s regulačným členom (zmiešavací ventil) a obehovým čerpadlom v závislosti od vonkajšej teploty
- I možnosť pripojenia separátneho diaľkového ovládania (pre každý vykurovací okruh) pre funkciu spínania v závislosti od teploty v miestnosti
- I nastaviteľné, automatické prepínanie medzi zimnou a letnou prevádzkou pre každý vyk. okruh zvlášť
- I externé beznapäťové prepínanie druhov prevádzky alebo pripojenie signalizácie externej požiadavky na teplo a beznapäťový vstup pre signalizáciu poruchy čerpadla pre každý vykurovací okruh

Označenie	Objednávacie číslo	Cena v EUR bez DPH
FM442 - pre 2 vykurovacie okruhy so zmiešavacím ventilom	30 004 874	227,00



I Modul FM443

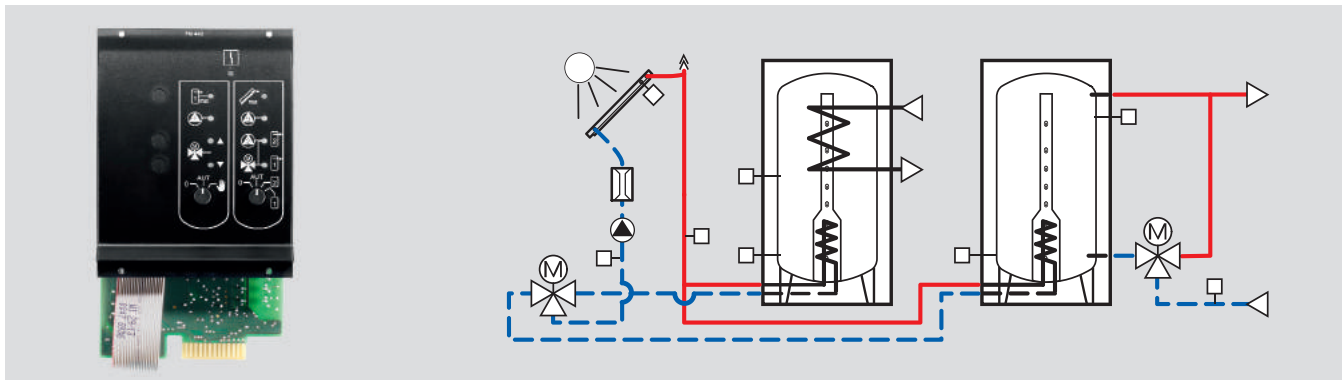

Popis:

Možnosti použitia

Funkčný modul FM443 možno použiť pre reguláciu solárneho zariadenia s maximálne dvoma spotrebičmi.

Rozsah dodávky

- funkčný modul FM 443
- snímač teploty kolektorov FSK
- snímač teploty zásobníka FSS (referenčný snímač)

Ďalšie vlastnosti:

Podporované sú nasledovné kombinácie:

- solárny ohrev pitnej vody ako 1. spotrebič
- solárny ohrev pitnej vody a podpora vykurovania s kombinovaným zásobníkom ako 1. spotrebič
- solárny ohrev pitnej vody a podpora vykurovania separátnym dobíjacím zásobníkom ako 2. spotrebičom
- solárny ohrev pitnej vody a podpora vykurovania s kombinovaným zásobníkom a solárny ohrev vody v bazéne ako 2. spotrebič
- solárny ohrev pitnej vody a solárny ohrev vody v bazéne ako 2. spotrebič

Označenie	Objednávacie číslo	Cena v EUR bez DPH
FM443 - solárny modul	30 006 381	227,00



I Modul FM444

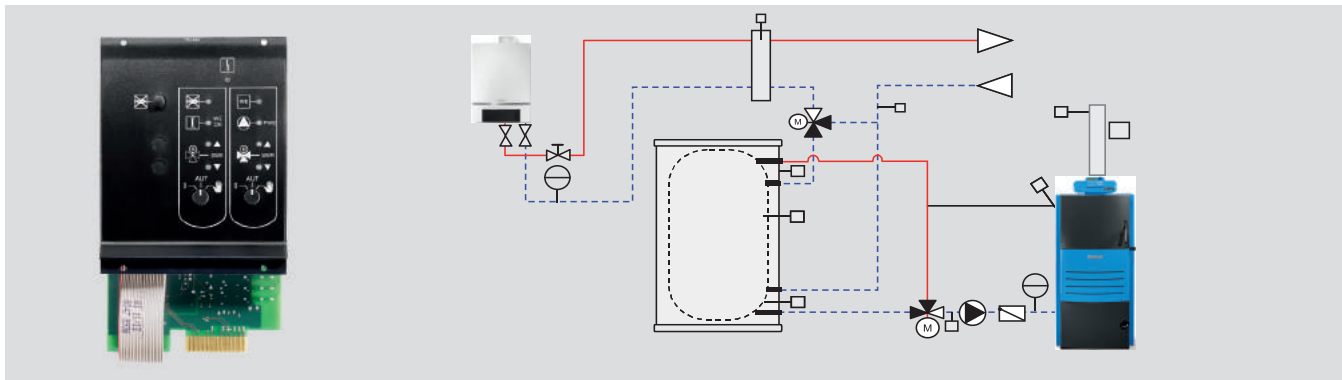

Popis:

Funkčný modul FM444 umožňuje zapojenie alternatívneho tepelného zdroja a/alebo dobijacieho zásobníka do systému riadenia tepelných zdrojov. Alternatívny zdroj tepla je vždy vedúcim kotlom, teda dostáva ako prvý šancu vybaviť požiadavku vykurovacieho zariadenia. Vykurovacie kotly sú brané ako nasledujúce kotly a sú až v prípade potreby pripojené resp. odpojené. Alternatívne tepelné zdroje sa od bežných vykurovacích kotlov odlišujú konštrukciou aj funkciami. Tomu zodpovedá aj rozsah možností nastavenia funkčného modulu FM444. V regulátore možno použiť jeden takýto modul

Rozsah dodávky

- I funkčný modul FM444
- I dva snímače teploty 6 mm a dva snímače teploty 9 mm

Ďalšie vlastnosti:

Funkcie a možnosti zapojenia

- I zapojenie alternatívneho zdroja tepla do vykurovacieho zariadenia
- I automatické pokračovanie prevádzky u zariadení s prepínateľným druhom paliva
- I zapojenie ručne štartovaných tepelných zdrojov, napr. kotla na tuhé palivo, krbovej vložky
- I zapojenie „automatických“ tepelných zdrojov, napr. peletového kotla, peletových kachlí, BHKW...
- I zapojenie dobijacích zásobníkov tepla pre podporu vykurovania
- I samostatná požadovaná hodnota a samostatný časový spínací program pre individuálny štart alternatívneho tepelného zdroja naštartovaného prostredníctvom Logamatic 4000
- I možná regulácia teploty spiatocky pre alternatívny tepelný zdroj s reguláciou regulačného člena a čerpadla

Označenie	Objednávacie číslo	Cena v EUR bez DPH
FM444 - modul alternatívneho tepelného zdroja	7 747 310 200	281,00



I Modul FM445

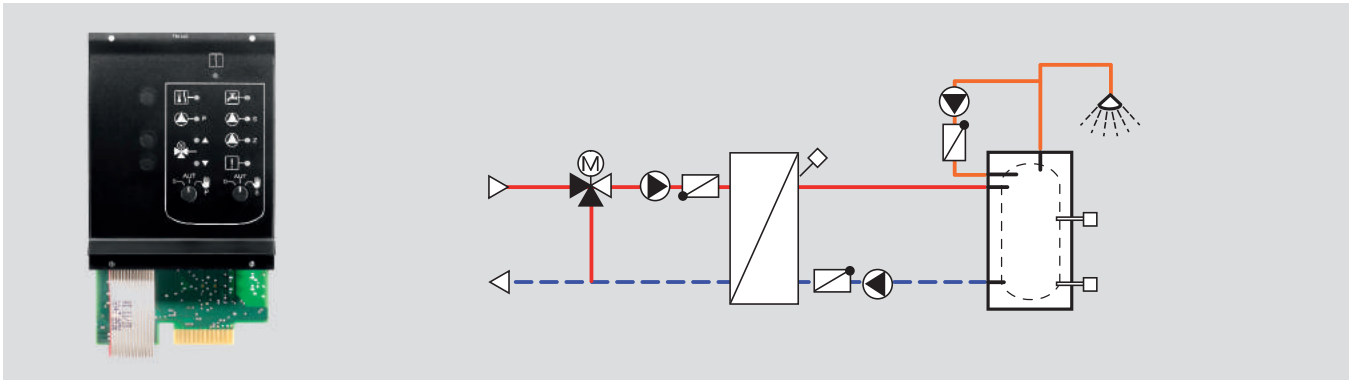

Popis:

Možnosti použitia

Funkčný modul FM445 možno použiť pre reguláciu ohrevu pitnej vody v stojatých a ležatých zásobníkoch, voliteľne so súpravou výmenníka tepla Logalux LAP alebo Logalux LSP.

Rozsah dodávky

- funkčný modul FM445
- snímač teploty teplej vody FSM (v strednej časti zásobníka)
- snímač teploty teplej vody FSU (v dolnej časti zásobníka)
- snímač teploty teplej vody FWS (priamo vo výmenníku tepla)

Ďalšie vlastnosti:

Ohrev pitnej vody

- individuálne časové programy pre regulovanie teploty prostredníctvom riadenia objemového prietoku čerpadla primárneho a sekundárneho okruhu
- osobitné časové programy spínania pre termickú dezinfekciu a reguláciu cirkulačného čerpadla
- externý beznapäťový vstup pre signalizovanie poruchy plniaceho čerpadla zásobníka alebo pre inertnú anódu
- možnosť nastavenia priority teplej vody alebo paralelnej prevádzky s vykurovacími okruhmi
- možnosť nastavenia hysterézy zapínania a vypínania

Označenie	Objednávacie číslo	Cena v EUR bez DPH
FM445 - modul pre ohrev TUV s externým výmenníkom	30 007 205	280,00



I Modul FM446

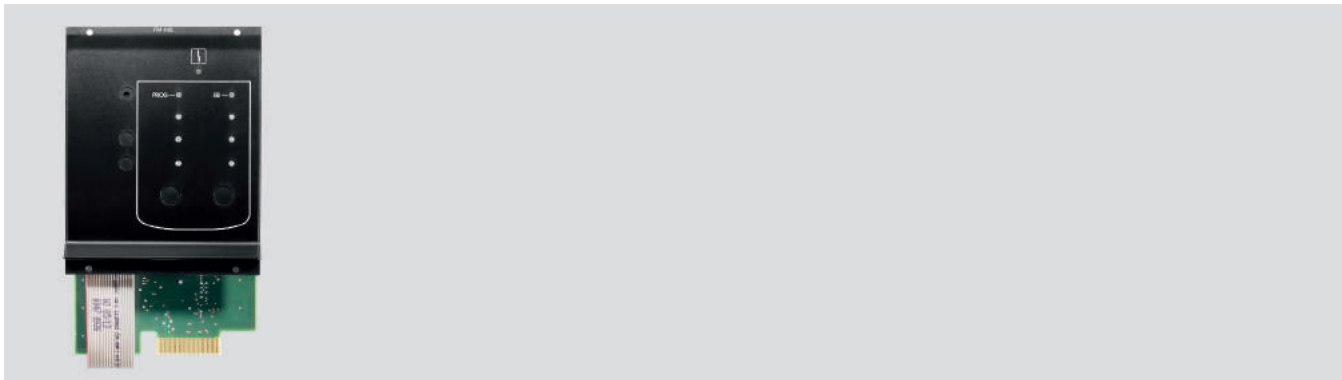

Popis:

Funkčný modul FM446 vyvinutý spoločnosťou Buderus slúži ako rozhranie pre zapojenie vykurovacieho zariadenia do domových automatických systémov fungujúcich na báze EIB.

Rozsah dodávky

- funkčný modul FM446
- produktová databáza
- technický opis s prehľadom ukazovateľov

Ďalšie vlastnosti:

Samostatná priestorová regulácia vykurovania EIB

- zapojenie regulácie vykurovacieho okruhu do Európskej inštallačnej zbernice (EIB)
- ekonomická funkcia (úspora energie) pre obehové čerpadlá vykurovacieho okruhu zabezpečujúca vypínanie čerpadiel pri požiadavkách na teplo < 5 %
- alternatívne prepínanie druhov prevádzky alebo napojenie požiadaviek na teplo s použitím senzorky EIB
- vizualizácia prevádzkových a spínacích stavov ako aj požadovaných a skutočných teplotných hodnôt vysielanie zbernej poruchovej signalizácie do EIB

Označenie	Objednávacie číslo	Cena v EUR bez DPH
FM446 - prevádzkový modul rozhrania EIB	5 016 822	163,00



I Modul FM448

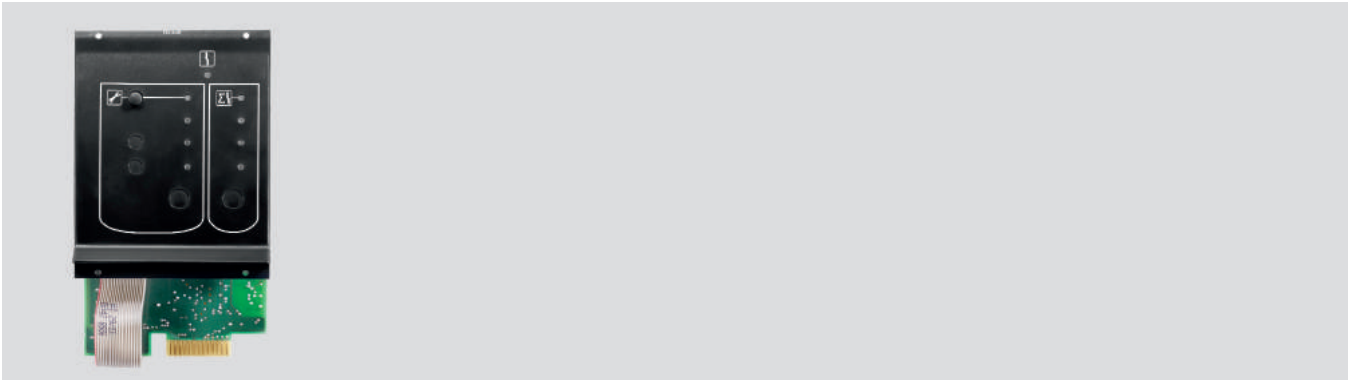

Popis:

Možnosti použitia

Hlavnou funkciou funkčného modulu FM448 je vysielanie zberného poruchového signálu v prípade, že sa v zariadení vyskytne chyba. Vysielanie prebieha prostredníctvom relé s beznapätovým kontaktom. Okrem tejto funkcie možno tento modul použiť aj pre prijímanie a vysielanie požiadavky na teplo (prostredníctvom signálu 0-10 V)

Rozsah dodávky

- I funkčný modul FM448

Ďalšie vlastnosti:

Funkcie a možnosti pripojenia

- I beznapätový kontakt pre vysielanie zberného poruchového signálu prostredníctvom relé
- I možnosť pripojenia externého počítadla množstva tepla s digitálnou indikáciou spotreby tepla
- I možnosť pripojenia vysielateľa hraničnej hodnoty pre monitorovanie výšky hladiny v olejovej nádrži vstup 0-10 V pre prijímanie požiadavky na teplo z regulačných systémov od iného výrobcu
- I výstup 0-10 V pre vysielanie požiadavky na teplo do regulačných systémov od iného výrobcu

Označenie	Objednávacie číslo	Cena v EUR bez DPH
FM448 - modul súhrnného hlásenia porúch	30 006 077	148,00



I Modul FM456

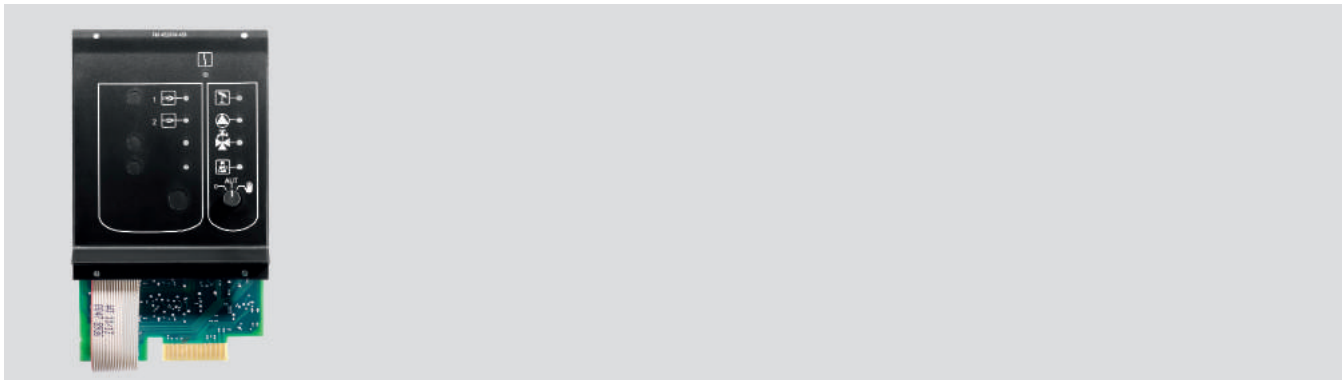

Popis:

Funkčný modul FM456 možno použiť v kombinácii s digitálnymi regulátormi Logamatic 4121, 4122 alebo 4323. Tieto funkčné moduly umožňujú regulovanie kaskád s 2 vykurovacími kotlami Buderus (plynové kondenzačné kotly), vybavenými Logamatic EMS. Spôsob činnosti regulácie vykurovacieho kotla Buderus s univerzálnym horákovým automatom UBA alebo SAFe je opísaný spolu s regulátorom Logamatic 4121

Rozsah dodávky

- funkčný modul FM456
- snímač teploty kotlovej vody pre hydraulickú výhybku

Ďalšie vlastnosti:

Funkcie a možnosti pripojenia

- sériová regulácia dvojkotlovej kaskády s funkčným modulom FM456 nainštalovaným v regulátore Logamatic 4121 (1 kotol s FM455), 4122 alebo 4323
- sériová regulácia šesťkotlovej kaskády s jedným funkčným modulom FM456 a s jedným funkčným modulom FM457, ktoré musia byť nainštalované v regulátore Logamatic 4122 alebo 4323
- regulácia jedného vykurovacieho okruhu bez regulačného člena (zmiešavací ventil) v závislosti od vonkajšej teploty s použitím obehového čerpadla vykurovacieho okruhu, bez možnosti pripojenia separátneho diaľkového ovládania

Označenie	Objednávacie číslo	Cena v EUR bez DPH
FM456 - kaskadový modul	30 009 049	168,00



I Modul FM457

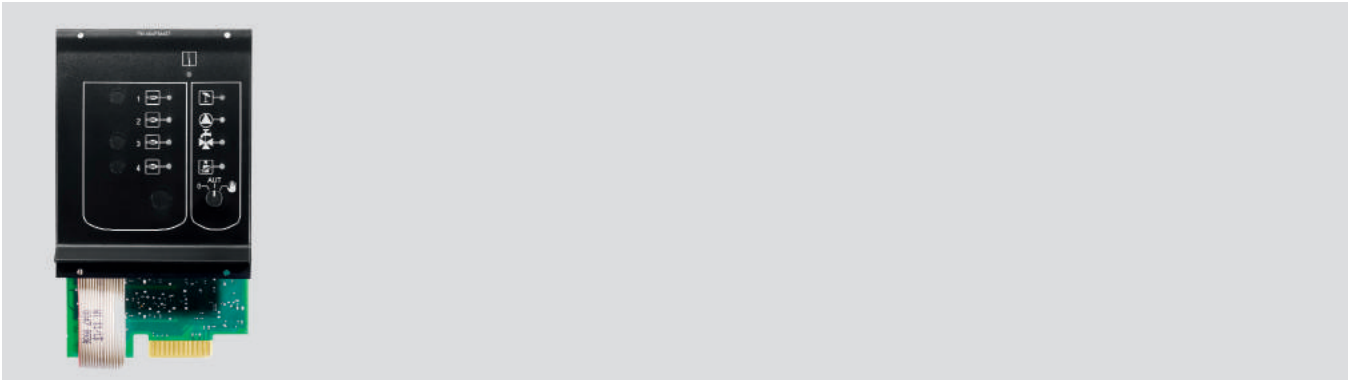

Popis:

Možnosti použitia

Funkčný modul FM457 možno použiť v kombinácii s digitálnymi regulátormi Logamatic 4121, 4122 alebo 4323. Tieto funkčné moduly umožňujú regulovanie kaskád s 4 vykurovacími kotlami Buderus (plynové kondenzačné kotly), vybavenými Logamatic EMS. Spôsob činnosti regulácie vykurovacieho kotla Buderus s univerzálnym horákovým automatom UBA alebo SAFe je opísaný spolu s regulátorom Logamatic 4121

Rozsah dodávky

- I funkčný modul FM457
- I snímač teploty kotlovej vody pre hydraulickú výhybku

Ďalšie vlastnosti:

Funkcie a možnosti pripojenia

- I sériová regulácia štvorkotlovej kaskády s funkčným modulom FM457 nainštalovaným v regulátore Logamatic 4121 (1 kotol s FM455), 4122 alebo 4323
- I sériová regulácia šesťkotlovej kaskády s jedným funkčným modulom FM456 a s jedným funkčným modulom FM457, ktoré musia byť nainštalované v regulátore Logamatic 4122 alebo 4323
- I regulácia jedného vykurovacieho okruhu bez regulačného člena (zmiešavací ventil) v závislosti od vonkajšej teploty s použitím obehového čerpadla vykurovacieho okruhu, bez možnosti pripojenia separátneho diaľkového ovládania

Označenie	Objednávacie číslo	Cena v EUR bez DPH
FM457 - kaskadový modul	30 009 063	174,00



I Modul FM458

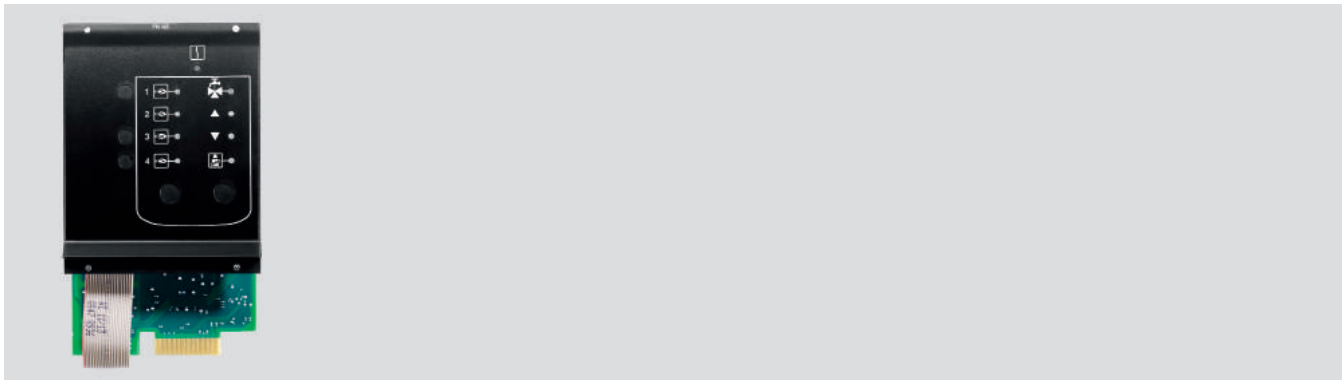

Popis:

Funkčný modul FM458 je strategický modul pre stredný a vyšší rozsah výkonu. Je použiteľný len s digitálnymi regulátormi Logamatic 4321 a Logamatic 4323. Modul FM458 dokáže regulovať až štyri vykurovacie kotly s Logamatic 4000 a/alebo Logamatic EMS. Inštaluje sa do hlavného regulátora (master) Logamatic 4321 alebo Logamatic 4323.

Rozsah dodávky

- funkčný modul FM458
- strategický snímač teploty výstupu FVS

Ďalšie vlastnosti:











Strategické funkcie

- kombinácia maximálne štyroch vykurovacích kotlov s namontovanými regulátormi Logamatic 4321/4323 a Logamatic EMS, regulátor Logamatic 4323 pre montáž na stenu v zariadeniach s vykurovacími kotlami EMS
- maximálne osem vykurovacích kotlov použitím dvoch funkčných modulov FM458
- možné kombinovanie vykurovacích kotlov s jednostupňovými, dvojstupňovými a modulačnými horákmi
- zmena poradia kotlov – automaticky alebo podľa niektorého z užívateľom definovaných nastavení

Označenie	Objednávacie číslo	Cena v EUR bez DPH
FM 458 - strategický modul	7 747 310 224	220,00

I Príslušenstvo k reguláciám

Označenie	Popis	Objednávacie číslo	Cena v EUR bez DPH
FA snímač	snímač vonkajšej teploty k RC25 a RC35	5 991 374	11,80
MEC 2	ovládacia jednotka schopná komunikácie pre nastavenie parametrov a kontrolu celého systému resp. pri Logamatic 4312 ako prídavné ovládacia jednotka namiesto kotlového displeja pre nastavenie parametrov a kontrolu regulátora s integrovaným snímačom priestorovej teploty a prijímačom rádiového signálu	8 718 586 998	162,00
Priestorová sada MEC 2	nástenný držiak pre MEC 2, umiestnenie do referenčnej miestnosti, kotlový displej	5 720 812	51,00
AS 1,6	snímač teploty TÚV v externom zásobníku, D = 6 mm	63 012 831	19,10
FV/FZ snímač teploty	príložný snímač teploty vykurovacieho okruhu	5 991 376	20,50
AS1 snímač teploty TÚV	snímač teploty TÚV pre zapojenie do regulátora Logamatic 4111/4112	5 991 384	20,50
FSS snímač teploty	snímač teploty solárneho okruhu (v spojení s FM 443 pre druhý spotrebič)	5 991 520	17,50
HZG podpora vykurovania	rozširovací sada pre solárnu podporu vykurovania (v spojení s FM 443)	5 991 530	235,00
Kábel horáka pre druhý stupeň	pre regulátor Logamatic 4211	7 079 341	18,50
Externý snímač priestorovej teploty	pre diaľkové ovládanie BFU	5 993 226	16,50
FG snímač teploty spalín	pre digitálne zobrazenie teploty spalín, v nerezovom puzdre (NTC)	5 991 368	67,00
Snímač spalín	pre digit. zobrazenie v nerezovom puzdre vyhotovenie tesné proti pretlaku (NTC)	5 991 398	75,00
ZB počítadlo prevádzkových hodín	k regulátoru Logamatic 2101	7 063 602	36,00
Ponorné puzdro pre snímač FV/FZ	R $\frac{1}{2}$ ", dĺžka 100 mm	5 446 142	10,50
Prevodník čerpadlového signálu	pri použití FM443, FM445 a LSP	7 735 600 194	129,00

<h3>SKN4.0</h3>	<ul style="list-style-type: none"> ▮ ploché kolektory 	 str. 150	 str. 154	 str. 157
<h3>SKR</h3>	<ul style="list-style-type: none"> ▮ vákuové trubicové kolektory 	 str. 158	 str. 161	 str. 165
<h3>KS</h3>	<ul style="list-style-type: none"> ▮ solárne stanice ▮ solárne regulátory ▮ príslušenstvo ku KS staniciam 	 str. 166	 str. 170	 str. 169
<h3>Zásobníky</h3>		 str. 172		

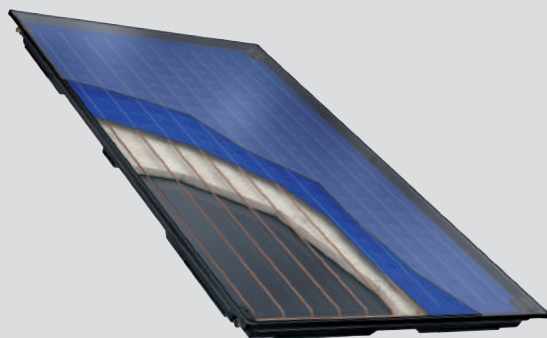

Logasol SKN 4.0





Logasol SKR10 CPC







Solárna technika

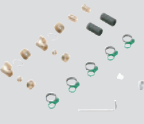

I Logasol SKN 4.0

Typ zariadenia	Popis	Objednávacie číslo	Cena v EUR bez DPH
	Logasol SKN 4.0 zvislé prevedenie	8 718 530 938	589,00
	Logasol SKN 4.0 vodorovné prevedenie	8 718 530 939	633,00

Kolektor	Absorpčná plocha (m ²)	Výška (mm)	Šírka (mm)	Hĺbka (mm)	Hmotnosť (kg)
SKN 4.0 zvislé prevedenie	2,37	2017	1175	87	40
SKN 4.0 vodorovné prevedenie	2,37	1175	2017	87	40

Príslušenstvo	Typ	Popis	Objednávacie číslo	Cena v EUR bez DPH
	Pripojovacia sada pre SKN 4.0 na plochú strechu		8 718 531 628	50,00
	Pripojovacia sada pre SKN 4.0 do strechy		8 718 531 629	81,00
	Pripojovacia sada pre SKN 4.0 nad strechu		8 718 531 630	67,00
	Odvzdušňovacia sada SKN 4.0	1 kus pre jeden rad kolektorov	8 718 531 048	83,40
	Odlučovač vzduchu LA1	pre odvzdušnenie solárneho zariadenia s tlakovým plnením	83 007 340	81,40
	Odlučovač vzduchu LA1	potrebné tlakové plnenie plniacou stanicou BS01 potrebný počet: 1x pre solárne zariadenie	83 007 342	81,40
	Prepojovacia sada dvoch radov kolektorov	pre sériové zapojenie dvoch radov kolektorov nad sebou	83 077 300	48,00

**I Montáž nad strešnú krytinu pre Logasol SKN 4.0 - zvislé prevedenie**

Typ	Popis	Objednávacie číslo	Cena v EUR bez DPH
Vlnová škridla, tehlová škridla, bobrovka			
Základná sada	montážna sada	1 ks pre 1 rad kolektorov; vlnová škridla, tehlová škridla, bobrovka	8 718 531 017 81,00
	záves nad strechu	1 ks pre kolektor; vlnová škridla, tehlová škridla, bobrovka	8 718 531 023 50,00
Rozširujúca sada	montážna sada	počet kolektorov spolu - počet radov; vlnová škridla, tehlová škridla, bobrovka	8 718 531 018 62,00
	záves nad strechu	1 ks pre kolektor; vlnová škridla, tehlová škridla, bobrovka	8 718 531 023 50,00
Prídavná základná sada	prídavná lišta	1 ks pre 1 rad kolektorov; vlnová škridla, tehlová škridla, bobrovka; výška budovy > 20 m a/alebo zaťaženie snehom > 2 kN	8 718 531 026 38,00
	profil pre zaťaženie snehom	1 ks pre kolektor; vlnová škridla, tehlová škridla, bobrovka; výška budovy > 20 m a/alebo zaťaženie snehom > 2 kN	8 718 531 028 101,00
Prídavná rozširovací sada	prídavná lišta	počet kolektorov spolu - počet radov; vlnová škridla, tehlová škridla, bobrovka; výška budovy > 20 m a/alebo zaťaženie snehom > 2 kN	8 718 531 027 40,00
	profil pre zaťaženie snehom	1 ks pre kolektor; vlnová škridla, tehlová škridla, bobrovka; výška budovy > 20 m a/alebo zaťaženie snehom > 2 kN	8 718 531 028 101,00
Bridlica, šindel'			
Základná sada	montážna sada	1 ks pre 1 rad kolektorov; bridlica, šindel'	8 718 531 017 81,00
	záves nad strechu	1 ks pre kolektor; bridlica, šindel'	8 718 531 024 40,00
Rozširujúca sada	montážna sada	počet kolektorov spolu - počet radov; bridlica, šindel'	8 718 531 018 62,00
	záves nad strechu	1 ks pre kolektor; bridlica, šindel'	8 718 531 024 40,00
Prídavná základná sada	prídavná lišta	1 ks pre 1 rad kolektorov; bridlica, šindel'; výška budovy > 20 m a/alebo zaťaženie snehom > 2 kN	8 718 531 026 38,00
	profil pre zaťaženie snehom	1 ks pre kolektor; bridlica, šindel'; výška budovy > 20 m a/alebo zaťaženie snehom > 2 kN	8 718 531 029 101,00
Prídavná rozširovací sada	prídavná lišta	počet kolektorov spolu - počet radov; bridlica, šindel'; výška budovy > 20 m a/alebo zaťaženie snehom > 2 kN	8 718 531 027 40,00
	profil pre zaťaženie snehom	1 ks pre kolektor; bridlica, šindel'; výška budovy > 20 m a/alebo zaťaženie snehom > 2 kN	8 718 531 029 101,00
Vlnitý eternit, plech			
Základná sada	montážna sada	1 ks pre 1 rad kolektorov; vlnitý eternit, plech	8 718 531 017 81,00
	záves nad strechu	1 ks pre kolektor; vlnitý eternit, plech	8 718 531 025 30,00
Rozširujúca sada	montážna sada	počet kolektorov spolu - počet radov; vlnitý eternit, plech	8 718 531 018 62,00
	záves nad strechu	1 ks pre kolektor; vlnitý eternit, plech	8 718 531 025 30,00
Prídavná základná sada	prídavná lišta	1 ks pre 1 rad kolektorov; vlnitý eternit, plech; výška budovy > 20 m a/alebo zaťaženie snehom > 2 kN	8 718 531 026 38,00
	profil pre zaťaženie snehom	1 ks pre kolektor; vlnitý eternit, plech; výška budovy > 20 m a/alebo zaťaženie snehom > 2 kN	8 718 531 030 101,00
Prídavná rozširovací sada	prídavná lišta	počet kolektorov spolu - počet radov; vlnitý eternit, plech; výška budovy > 20 m a/alebo zaťaženie snehom > 2 kN	8 718 531 027 40,00
	profil pre zaťaženie snehom	1 ks pre kolektor; vlnitý eternit, plech; výška budovy > 20 m a/alebo zaťaženie snehom > 2 kN	8 718 531 030 101,00



I Montáž nad strešnú krytinu pre Logasol SKN 4.0 - vodorovné prevedenie

Typ	Popis	Objednávacie číslo	Cena v EUR bez DPH
Vlnová škridla, tehlová škridla, bobrovka			
Základná sada	montážna sada 1 ks pre 1 rad kolektorov	8 718 531 019	81,00
	záves nad strechu 1 ks pre kolektor; vlnová škridla, tehlová škridla, bobrovka	8 718 531 023	50,00
Rozširujúca sada	montážna sada počet kolektorov spolu - počet radov	8 718 531 022	62,00
	záves nad strechu 1 ks pre kolektor; vlnová škridla, tehlová škridla, bobrovka	8 718 531 023	50,00
Bridlica, šindel'			
Základná sada	montážna sada 1 ks pre 1 rad kolektorov	8 718 531 019	81,00
	záves nad strechu 1 ks pre kolektor; bridlica, šindel'	8 718 531 024	40,00
Rozširujúca sada	montážna sada počet kolektorov spolu - počet radov	8 718 531 022	62,00
	záves nad strechu 1 ks pre kolektor; bridlica, šindel'	8 718 531 024	40,00
Vlnitý eternit, plech			
Základná sada	montážna sada 1 ks pre 1 rad kolektorov	8 718 531 019	81,00
	záves nad strechu 1 ks pre kolektor; vlnitý eternit, plech	8 718 531 025	30,00
Rozširujúca sada	montážna sada počet kolektorov spolu - počet radov	8 718 531 022	62,00
	záves nad strechu 1 ks pre kolektor; vlnitý eternit, plech	8 718 531 025	30,00

I Montáž do strechy pre Logasol SKN 4.0 - zvislé prevedenie

Typ	Popis	Objednávacie číslo	Cena v EUR bez DPH
Vlnová škridla, tehlová škridla			
Základná sada pre 1 kolektor	pre jeden kolektor	8 718 530 980	398,00
Základná sada pre 2 kolektory	pre dva kolektory	8 718 530 987	602,00
Rozširujúca sada	počet kolektorov spolu - 2	8 718 530 988	327,00
Bridlica, šindel', bobrovka			
Základná sada pre 1 kolektor	pre jeden kolektor	8 718 530 992	398,00
Základná sada pre 2 kolektory	pre dva kolektory	8 718 530 999	602,00
Rozširujúca sada	počet kolektorov spolu - 2	8 718 531 000	327,00

I Montáž do strechy pre Logasol SKN 4.0 - vodorovné prevedenie

Typ	Popis	Objednávacie číslo	Cena v EUR bez DPH
Vlnová škridla, tehlová škridla			
Základná sada pre 1 kolektor	pre jeden kolektor	8 718 530 986	429,00
Základná sada pre 2 kolektory	pre dva kolektory	8 718 530 981	500,00
Rozširujúca sada	počet kolektorov spolu - 2	8 718 530 982	296,00
Bridlica, šindel', bobrovka			
Základná sada pre 1 kolektor	pre jeden kolektor	8 718 530 998	429,00
Základná sada pre 2 kolektory	pre dva kolektory	8 718 530 993	500,00
Rozširujúca sada	počet kolektorov spolu - 2	8 718 530 994	296,00

I Montáž na plochú strechu pre Logasol SKN 4.0 - zvislé prevedenie

Typ	Popis	Objednávacie číslo	Cena v EUR bez DPH
Základná sada pre montáž na plochú strechu	1 ks pre 1 rad kolektorov	8 718 531 031	203,00
Rozširovacia sada pre montáž na plochú strechu	počet kolektorov v rade - 1	8 718 531 032	139,00
Sada záťažových vaní	1 sada pre 1 kolektor, pre zaistenie stojanov záťažou	8 718 531 035	97,00
Prídavná podpera pre stojan na plochú strechu		8 718 531 036	71,00
Prídavná lišta - základná		8 718 531 026	38,00
Prídavná lišta - roširovacia		8 718 531 027	40,00

I Montáž na plochú strechu pre Logasol SKN 4.0 - vodorovné prevedenie

Typ	Popis	Objednávacie číslo	Cena v EUR bez DPH
Základná sada pre montáž na plochú strechu	1 ks pre 1 rad kolektorov	8 718 531 033	179,00
Rozširovacia sada pre montáž na plochú strechu	počet kolektorov v rade - 1	8 718 531 034	164,00
Sada záťažových vaní	1 sada pre 1 kolektor, pre zaistenie stojanov záťažou	8 718 531 035	97,00
Prídavná podpera pre stojan na plochú strechu		8 718 531 037	50,00

I Montáž na fasádu pre Logasol SKN 4.0 - zvislé prevedenie

Typ	Popis	Objednávacie číslo	Cena v EUR bez DPH
Základná sada pre montáž na plochú strechu	1 ks pre 1 rad kolektorov	8 718 531 031	203,00
Rozširovacia sada pre montáž na plochú strechu	počet kolektorov v rade - 1	8 718 531 032	139,00
Prídavná lišta - základná		8 718 531 026	38,00
Prídavná lišta - roširovacia		8 718 531 027	40,00

I Montáž na fasádu pre Logasol SKN 4.0 - vodorovné prevedenie

Typ	Popis	Objednávacie číslo	Cena v EUR bez DPH
Základná sada pre montáž na plochú strechu	1 ks pre 1 rad kolektorov	8 718 531 033	179,00
Rozširovacia sada pre montáž na plochú strechu	počet kolektorov v rade - 1	8 718 531 034	164,00



I Pomoc pri výbere príslušenstva pre Logasol SKN 4.0

Montáž nad strechu

Pomoc pri výbere príslušenstva

Logasol SKN 4.0	Celkový počet kolektorov		2			3			4			5			6			7		8			9			10		
	1	2	1	2	3	1	2	2	1	2	1	2	1	2	2	3	1	2	1	2	2	1	2	3	1	2	2	
Počet radov	1	2	1	2	3	1	2	2	1	2	1	2	2	3	1	2	1	2	2	1	2	3	1	2	2			
Počet kolektorov v rade	2	1	3	2	1	4	2	2	5	3	6	3	3	2	7	4	8	4	4	9	5	4	3	10	5	5		
Hydraulické sériové zapojenie	-	áno	-	áno	áno	-	áno	-	-	áno	-	áno	-	áno	-	áno	-	áno	-	-	áno	áno	-	áno	-			
Hydraulické paralelné zapojenie	-	-	-	-	-	-	-	áno	-	-	-	-	áno	-	-	-	-	-	áno	-	-	-	-	-	áno			

Hydraulické pripojenie

Logasol SKN 4.0	Pripojovacia sada SKN 4.0	8718531630	1	1	1	1	1	1	2	1	1	1	1	2	1	1	1	1	2	1	1	1	1	1	1	2	
	Prepojovacia sada 2 radov kol.	83077300	-	1	-	1	2	-	1	-	-	1	-	1	-	2	-	1	-	1	-	-	1	2	-	1	-
	Odvzdušňovacia sada SKN 4.0		1	1	1	1	1	1	2	1	1	1	1	2	1	1	1	1	1	2	1	1	1	1	1	1	2

Montážne sady

Logasol SKN 4.0 zvislé prevedenie	Základná sada	vlnová škridla tehlová škridla bobrovka	8718531017 s 8718531023	1	2	1	2	3	1	2	2	1	2	1	2	2	3	1	2	1	2	2	1	2	3	1	2	2	
		bridlica šindel	8718531017 s 8718531024																										
		vlnitý eternit plech	8718531017 s 8718531025																										
	Rozširovacia sada	vlnová škridla tehlová škridla bobrovka	8718531018 s 8718531023	1	-	2	1	-	3	2	2	4	3	5	4	4	3	6	5	7	6	6	8	7	6	9	8	8	
		bridlica šindel	8718531018 s 8718531024																										
		vlnitý eternit plech	8718531018 s 8718531025																										
	Prídavná základná sada	vlnová škridla tehlová škridla bobrovka	8718531026 s 8718531028	1	2	1	2	3	1	2	2	1	2	1	2	2	3	1	2	1	2	2	1	2	3	1	2	2	
		bridlica šindel	8718531026 s 8718531029																										
		vlnitý eternit plech	8718531026 s 8718531030																										
	Prídavná rozširovacia sada	vlnová škridla tehlová škridla bobrovka	8718531027 s 8718531028	1	-	2	1	-	3	2	2	4	3	5	4	4	3	6	5	7	6	6	8	7	6	9	8	8	
		bridlica šindel	8718531027 s 8718531029																										
		vlnitý eternit plech	8718531027 s 8718531030																										
Logasol SKN 4.0 vodorovné prevedenie	Základná sada	vlnová škridla tehlová škridla bobrovka	8718531019 s 8718531023	1	2	1	2	3	1	2	2	1	2	1	2	2	3	1	2	1	2	2	1	2	3	1	2	2	
		bridlica šindel	8718531019 s 8718531024																										
		vlnitý eternit plech	8718531019 s 8718531025																										
	Rozširovacia sada	vlnová škridla tehlová škridla bobrovka	8718531022 s 8718531023	1	-	2	1	-	3	2	2	4	3	5	4	4	3	6	5	7	6	6	8	7	6	9	8	8	
		bridlica šindel	8718531022 s 8718531024																										
		vlnitý eternit plech	8718531022 s 8718531025																										

I Pomoc pri výbere príslušenstva pre Logasol SKN 4.0

Montáž do strechy

Pomoc pri výbere príslušenstva

Logasol SKN 4.0	Celkový počet kolektorov	1	2	3	4	5	6	7	8	9	10
	Počet radov	1	1	1	1	1	1	1	1	1	1
	Počet kolektorov v rade	1	2	3	4	5	6	7	8	9	10

Hydraulické pripojenie

Logasol SKN 4.0	Pripojovacia sada SKN 4.0	8718531630	1	1	1	1	1	1	1	1	1	1
	Odvzdušňovacia sada SKN 4.0		1	1	1	1	1	1	1	1	1	1

Montážne sady

Logasol SKN 4.0 zvislé prevedenie	Jeden kolektor	vlnová škridla tehlová škridla	8718530980	1	-	-	-	-	-	-	-	-	-	
		bridlica šindel' bobrovka	8718530992											
		Základná sada pre 2 kolektory	vlnová škridla tehlová škridla	8718530987	-	1	1	1	1	1	1	1	1	1
	bridlica šindel' bobrovka		8718530999											
	Rozširovacia sada		vlnová škridla tehlová škridla	8718530988	-	-	1	2	3	4	5	6	7	8
		bridlica šindel' bobrovka	8718531000											
		Logasol SKN 4.0 vodorovné prevedenie	Jeden kolektor	vlnová škridla tehlová škridla	8718530986	1	-	-	-	-	-	-	-	-
	bridlica šindel' bobrovka			8718530998										
	Základná sada pre 2 kolektory			vlnová škridla tehlová škridla	8718530981	-	1	1	1	1	1	1	1	1
			bridlica šindel' bobrovka	8718530993										
			Rozširovacia sada	vlnová škridla tehlová škridla	8718530982	-	-	1	2	3	4	5	6	7
	bridlica šindel' bobrovka			8718530994										



I Pomoc pri výbere príslušenstva pre Logasol SKN 4.0

Montáž na plochú strechu

Pomoc pri výbere príslušenstva

Logasol SKN 4.0	Celkový počet kolektorov	2		3			4			5			6			7		8			9			10		
		1	2	1	2	3	1	2	2	1	2	1	2	2	3	1	2	1	2	2	1	2	3	1	2	2
	Počet radov	1	2	1	2	3	1	2	2	1	2	1	2	2	3	1	2	1	2	2	1	2	3	1	2	2
	Počet kolektorov v rade	2	1	3	2	1	4	2	2	5	3	6	3	3	2	7	4	8	4	4	9	5	3	10	5	5
	Hydraulické sériové zapojenie	-	áno	-	áno	áno	-	áno	-	-	áno	-	áno	-	áno	-	áno	-	áno	-	-	áno	áno	-	áno	-
	Hydraulické paralelné zapojenie	-	-	-	-	-	-	-	áno	-	-	-	-	áno	-	-	-	-	-	áno	-	-	-	-	-	áno

Hydraulické pripojenie

Logasol SKN 4.0	Pripojovacia sada SKN 4.0	8718531628	1	1	1	1	1	1	1	2	1	1	1	1	2	1	1	1	1	1	2	1	1	1	1	1	2
	Odvzdušňovacia sada SKN 4.0		1	1	1	1	1	1	1	2	1	1	1	1	2	1	1	1	1	1	2	1	1	1	1	1	2

Montážne sady na plochú strechu

Logasol SKN 4.0 zvislé prevedenie	Základná sada	8718531031	1	2	1	2	3	1	2	2	1	2	1	2	2	3	1	2	1	2	2	1	2	3	1	2	2
	Rozširovacia sada	8718531032	1	-	2	1	-	3	2	2	4	3	5	4	4	3	6	5	7	6	6	8	7	6	9	8	8
	Pridavná podpera pre stojan na plochú strechu	8718531036	-	-	1	-	-	1	-	-	2	1	2	2	2	-	3	2	3	2	2	4	3	3	4	4	4
	Pridavná lišta pre základnú sadu	8718531026	1	2	1	2	3	1	2	2	1	2	1	2	2	3	1	2	1	2	2	1	2	3	1	2	2
	Pridavná lišta pre rozširovaciu sadu	8718531027	1	-	2	1	-	3	2	2	4	3	5	4	4	3	6	5	7	6	6	8	7	6	9	8	8
Logasol SKN 4.0 vodorovné prevedenie	Základná sada	8718531033	1	2	1	2	3	1	2	2	1	2	1	2	2	3	1	2	1	2	2	1	2	3	1	2	2
	Rozširovacia sada	8718531034	1	-	2	1	-	3	2	2	4	3	5	4	4	3	6	5	7	6	6	8	7	6	9	8	8
	Pridavná podpera pre stojan na plochú strechu	8718531037	-	-	1	-	-	1	-	-	2	1	2	2	2	-	3	2	3	2	2	4	3	3	4	4	4

Montážne sady na fasádu

Logasol SKN 4.0 zvislé prevedenie	Základná sada	8718531031	1	2	1	2	3	1	2	2	1	2	1	2	2	3	1	2	1	2	2	1	2	3	1	2	2
	Rozširovacia sada	8718531032	1	-	2	1	-	3	2	2	4	3	5	4	4	3	6	5	7	6	6	8	7	6	9	8	8
	Pridavná lišta pre základnú sadu	8718531026	1	2	1	2	3	1	2	2	1	2	1	2	2	3	1	2	1	2	2	1	2	3	1	2	2
	Pridavná lišta pre rozširovaciu sadu	8718531027	1	-	2	1	-	3	2	2	4	3	5	4	4	3	6	5	7	6	6	8	7	6	9	8	8
Logasol SKN 4.0 vodorovné prevedenie	Základná sada	8718531033	1	2	1	2	3	1	2	2	1	2	1	2	2	3	1	2	1	2	2	1	2	3	1	2	2
	Rozširovacia sada	8718531034	1	-	2	1	-	3	2	2	4	3	5	4	4	3	6	5	7	6	6	8	7	6	9	8	8

I Rozmery Logasol SKN 4.0

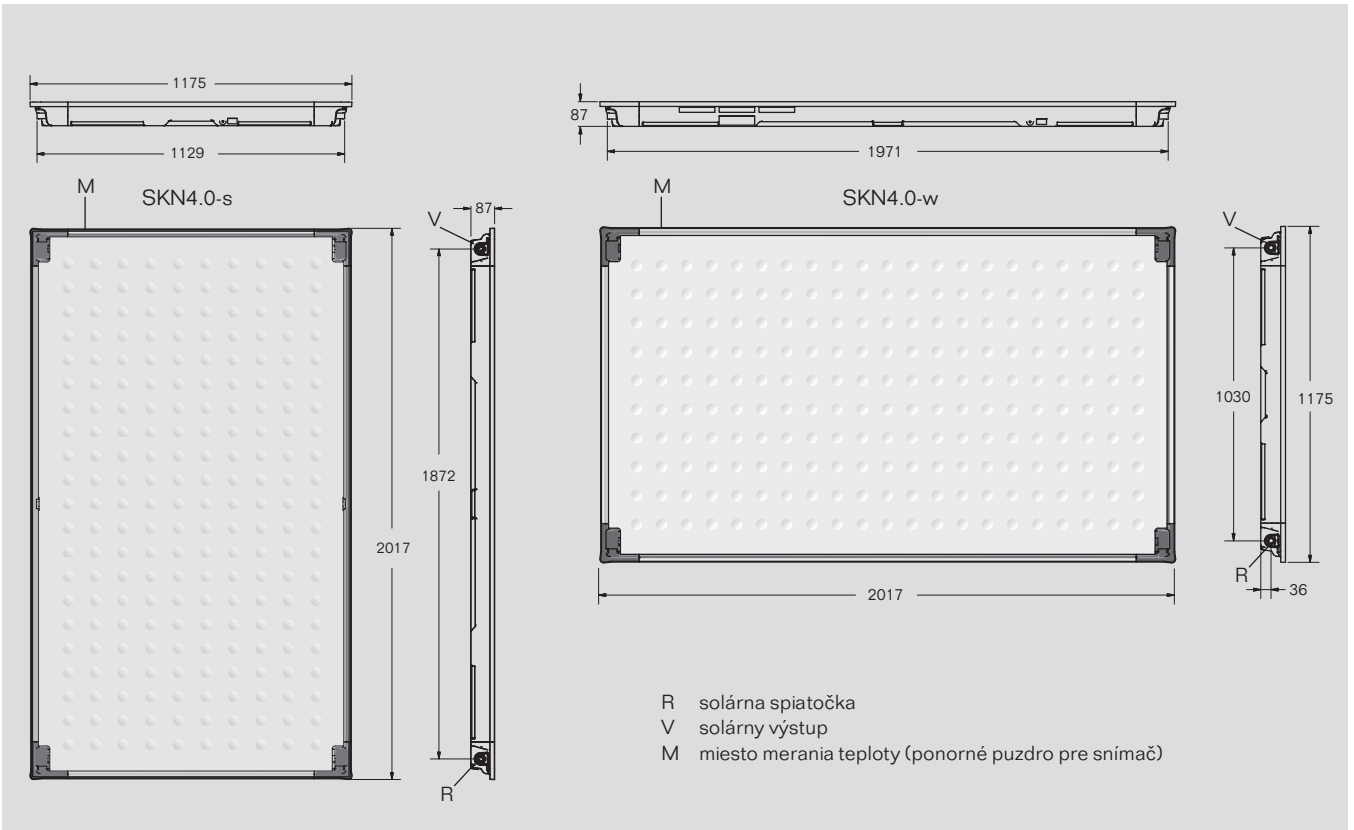

















I Logasol SKR

Typ zariadenia	Popis	Objednávacie číslo	Cena v EUR bez DPH
	Logasol SKR10 CPC vákuový kolektor s 6 trubicami	7 735 600 140	672,00
	Logasol SKR5 vákuový kolektor s 6 trubicami	7 735 600 141	516,00

Kolektor	Absorpčná plocha (m ²)	Výška (mm)	Šírka (mm)	Hĺbka (mm)	Hmotnosť (kg)
SKR10 CPC	1,22	1943	629	81	18
SKR5	1,22	1943	629	81	18



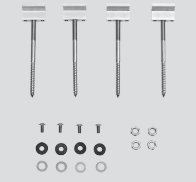

Príslušenstvo	Typ	Popis	Objednávacie číslo	Cena v EUR bez DPH
	Pripojovacia sada nad strechu		7 735 600 148	105,00
	Pripojovacia sada na plochú strechu		7 735 600 149	38,00
	Uzatvárací ventil		8 718 530 911	174,00
	Zrkadlový set na prepojenie kolektorov	1 kus pre 2 kolektory	7 735 600 183	27,00
	Odlučovač vzduchu LA1	pre odvzdušnenie solárneho zariadenia s tlakovým plnením	83 007 340	81,40
	Odlučovač vzduchu LA1	potrebné tlakové plnenie plniacou stanicou BS01 potrebný počet: 1x pre solárne zariadenie	83 007 342	81,40
	Solar Fluid LS 10		8 718 660 946	40,00
	Solar Fluid LS 20		8 718 660 947	78,30

I Montáž nad strešnú krytinu pre Logasol SKR

Typ	Popis	Objednávacie číslo	Cena v EUR bez DPH		
	Základná sada pre montáž 1 kolektoru SKR	7 735 600 166	106,00		
	Základná sada pre montáž 2 kolektorov SKR	7 735 600 167	136,00		
	Základná sada pre montáž 3 kolektorov SKR	7 735 600 168	197,00		
<hr/>					
	Rozširovacia sada pre montáž 2 kolektorov SKR	7 735 600 170	133,00		
	Rozširovacia sada pre montáž 3 kolektorov SKR	7 735 600 171	192,00		
<hr/>					
	Záves na strechu	Vlnová škridla, tehlová škridla, bobrovka	4 kusy	8 718 531 023	50,00
	Záves na strechu	Vlnitý eternit, plech	4 kusy	8 718 531 025	30,00
	Záves na strechu	Bridlica, šindel	4 kusy	8 718 531 024	40,00

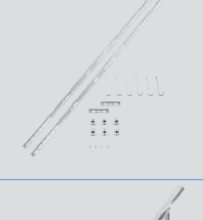

I Montáž nad strešnú krytinu pre Logasol SKR

Typ	Popis	Objednávacie číslo	Cena v EUR bez DPH
	Základná sada pre montáž 2 kolektorov SKR na plochú strechu	7 735 600 172	78,00
	Základná sada pre montáž 3 kolektorov SKR na plochú strechu	7 735 600 173	111,00
	Rozširovacia sada pre montáž 2 kolektorov SKR na plochú strechu	7 735 600 174	75,00
	Rozširovacia sada pre montáž 3 kolektorov SKR na plochú strechu	7 735 600 169	109,00
	Prídavná podpera pre stojan na plochú strechu	8 718 531 036	71,00

I Pomoc pri výbere príslušenstva pre Logasol SKR

Pomoc pri výbere príslušenstva											
Počet kolektorov - celkom		1	2	3	4	5	6	7	8	8	9
Počet radov		1	1	1	1	1	1	1	1	2	1
Logasol SKR10 CPC	7 735 600 140	1	2	3	4	5	6	7	8	8	9
Zrkadlový set na prepojenie kolektorov	7 735 600 183		1	2	3	4	5	6	7	6	8
Hydraulické pripojenie											
Pripojovacia sada nad strechu	7 735 600 148	1	1	1	1	1	1	1	1	2	1
Pripojovacia sada na plochú strechu	7 735 600 149										
Uzatvárací ventil	8 718 530 911									2	
Montáž nad strešnú krytinu											
Základná sada pre montáž 1 kolektoru SKR	7 735 600 166	1									
Základná sada pre montáž 2 kolektorov SKR	7 735 600 167		2		1					2	
Základná sada pre montáž 3 kolektorov SKR	7 735 600 168			3		1	1	1	1		1
Rozširovacia sada pre montáž 2 kolektorov SKR	7 735 600 170				1	1		2	1	2	
Rozširovacia sada pre montáž 3 kolektorov SKR	7 735 600 171						1		1		2
Záves nad strechu - 4 ks											
Bridlica, šindel'	8 718 531 023										
Vlnitý eternit, plech	8 718 531 025	1	1	2	2	3	3	4	4	4	5
Vlnová škridla, tehlová škridla, bobrovka	8 718 531 024										



I Pomoc pri výbere príslušenstva pre Logasol SKR

Pomoc pri výbere príslušenstva												
Počet kolektorov - celkom		10	10	11	12	12	13	14	14	15	15	16
Počet radov		1	2	1	1	2	1	1	2	2	3	2
Logasol SKR10 CPC	7 735 600 140	10	10	11	12	12	13	14	15	15	15	15
Zrkadlový set na prepojenie kolektorov	7 735 600 183	9	8	10	11	10	12	13	12	13	12	14
Hydraulické pripojenie												
Pripojovacia sada nad strechu	7 735 600 148	1	2	1	1	2	1	1	2	2	3	2
Pripojovacia sada na plochú strechu	7 735 600 149											
Uzatvárací ventil	8 718 530 911		2			2			2	2	3	2
Montáž nad strešnú krytinu												
Základná sada pre montáž 1 kolektoru SKR	7 735 600 166											
Základná sada pre montáž 2 kolektorov SKR	7 735 600 167											
Základná sada pre montáž 3 kolektorov SKR	7 735 600 168	1	2	1	1	2	1	1	2	2	3	2
Rozširovacia sada pre montáž 2 kolektorov SKR	7 735 600 170	2	2	1			2	1	4	3	3	2
Rozširovacia sada pre montáž 3 kolektorov SKR	7 735 600 171	1		2	3	2	2	3		1		2
Záves nad strechu - 4 ks												
Bridlica, šindel	8 718 531 023											
Vlnitý eternit, plech	8 718 531 025	5	5	6	6	6	7	7	7	8	8	8
Vlnová škridla, tehlová škridla, bobrovka	8 718 531 024											

I Pomoc pri výbere príslušenstva pre Logasol SKR

Pomoc pri výbere príslušenstva											
Počet kolektorov - celkom		1	2	3	4	5	6	7	8	8	9
Počet radov		1	1	1	1	1	1	1	1	2	1
Logasol SKR10 CPC	7 735 600 140	1	2	3	4	5	6	7	8	8	9
Zrkadlový set na prepojenie kolektorov	7 735 600 183		1	2	3	4	5	6	7	6	8
Hydraulické pripojenie											
Pripojovacia sada na plochú strechu	7 735 600 149	1	1	1	1	1	1	1	1		
Uzatvárací ventil	8 718 530 911									2	
Montáž na plochú strechu											
Základná sada pre montáž 2 kolektorov SKR	7 735 600 172		1		1					2	
Základná sada pre montáž 3 kolektorov SKR	7 735 600 173			1		1	1	1	1		1
Rozširovacia sada pre montáž 2 kolektorov SKR	7 735 600 174				1	1		2	1	2	
Rozširovacia sada pre montáž 3 kolektorov SKR	7 735 600 169						1		1		2
Príslušenstvo											
Sada záťažových vaní	8 718 531 035	0	1	1	2	2	3	3	4	4	4



I Pomoc pri výbere príslušenstva pre Logasol SKR

Pomoc pri výbere príslušenstva													
Počet kolektorov - celkom		10	10	11	12	12	13	14	14	15	15	16	
Počet radov		1	2	1	1	2	1	1	2	2	3	2	
Logasol SKR10 CPC	7 735 600 140	10	10	11	12	12	13	14	14	15	15	16	
Zrkadlový set na prepojenie kolektorov	7 735 600 183	9	8	10	11	10	12	13	12	13	12	14	
Hydraulické pripojenie													
Pripojovacia sada na plochú strechu	7 735 600 149	1	2	1	1	2	1	1	2	2	3	2	
Uzatvárací ventil	8 718 530 911		2			2			2	2	3	2	
Montáž na plochú strechu													
Základná sada pre montáž 2 kolektorov SKR	7 735 600 172												
Základná sada pre montáž 3 kolektorov SKR	7 735 600 173	1	2	1	1	2	1	1	2	2	3	2	
Rozširovacia sada pre montáž 2 kolektorov SKR	7 735 600 174	2	2	1			2	1	4	3	3	2	
Rozširovacia sada pre montáž 3 kolektorov SKR	7 735 600 169	1		2	3	2	2	3		1		2	
Príslušenstvo													
Sada záťažových vaní	8 718 531 035	2	4	5	6	6	6	7	6	7	6	8	

I Logasol SKR

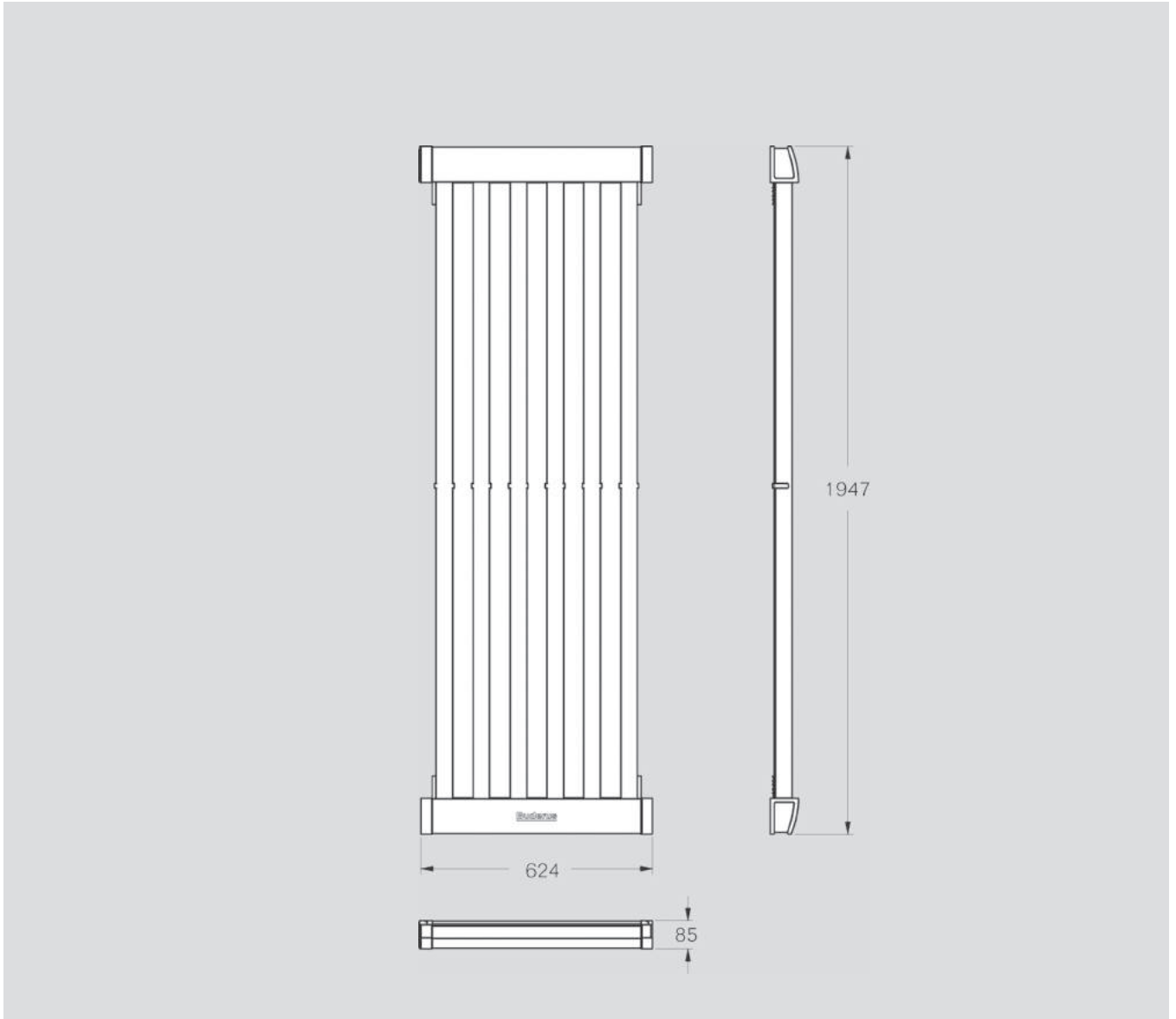



I KS stanice

Typ	Popis	Objednávacie číslo	Cena v EUR bez DPH
	Logasol KS0110 MS100/2 <ul style="list-style-type: none"> pre 1 spotrebič do max. 10 kolektorov so zabudovaným SM100 modulom 6 bar. poistný ventil 	7 735 600 044	705,00
	Logasol KS0110 MS200/2 <ul style="list-style-type: none"> pre 1 spotrebič do max. 10 kolektorov so zabudovaným SM2100 modulom 6 bar. poistný ventil 	7 735 600 046	774,00
	Logasol KS0110 SC20/2 <ul style="list-style-type: none"> pre 1 spotrebič do max. 10 kolektorov so zabudovaným regulátorom SC20/2, elektronická regulácia otáčok integrovaného čerpadla 6 bar. poistný ventil 	7 735 600 048	714,00
	Logasol KS0110/2 <ul style="list-style-type: none"> pre 1 až 2 spotrebiče v závislosti od regulátora max. 10 kolektorov pre kombináciu externým regulátorom 6 bar. poistný ventil 	7 735 600 042	528,00
	Logasol KS0120/2 <ul style="list-style-type: none"> pre 1 až 2 spotrebiče v závislosti od regulátora max. 20 kolektorov pre kombináciu externým regulátorom 6 bar. poistný ventil 	7 735 600 049	799,00
	Logasol KS0150/2 <ul style="list-style-type: none"> pre 1 až 2 spotrebiče v závislosti od regulátora max. 50 kolektorov pre kombináciu externým regulátorom 6 bar. poistný ventil 	7 735 600 051	1 096,00
	Logasol KS0110E/2 <ul style="list-style-type: none"> v kombinácii s 2-potrúbnymi stanicami pre solárne zostavy s 2 kolektorovými poliami (východ/západ) alebo 2 spotrebičmi 6 bar. poistný ventil pre KS 0110 	7 735 600 040	431,00
	Solárny regulátor SC 10 <ul style="list-style-type: none"> autonómny regulátor solárnych zariadení s reguláciou teplotného rozdielu pre jednoduché solárne zariadenia obsahuje snímač tep. kolektora FSK a snímač tep. zásobníka FSS 	7 747 008 403	179,00
	Solárny regulátor SC20/2 <ul style="list-style-type: none"> autonómny regulátor solárnych zariadení na ohrev TÚV obsahuje snímač tep. kolektora FSK a snímač tep. zásobníka FSS pitnej vody nezávislý od regulácie vykurovacieho kotla 	7 735 600 070	199,00
	Termostatická zmiešavacia skupina <ul style="list-style-type: none"> termostatická zmiešavacia jednotka teplej vody obsahuje: termostatický zmiešavací ventil s nastavením teploty od 35 °C do 65 °C, cirkulačné čerpadlo, dva teplomery pre výstupnú teplotu teplej vody a teplotu zásobníka, spätné ventily a uzávery 	63 041 999	485,00
	Logamatic SC300 <ul style="list-style-type: none"> autonómny regulátor solárnych zariadení určených pre rozličné použitie nezávislé od regulácie vykurovacieho kotla s voliteľnými schémami na ohrev TÚV, podpory vykurovania alebo ohrev vody v bazéne nutné príslušenstvo: Logamatic SM200, dodatočne voliteľné Logamatic SM100 	7 738 111 126	145,00
	Modul SM200 <ul style="list-style-type: none"> solárny modul pre ohrev TÚV a podporu vykurovania 	7 738 110 124	250,00
	Modul SM100 <ul style="list-style-type: none"> solárny modul pre ohrev TÚV 	7 738 110 122	180,00



I KS stanice

Typ	Popis	Objednávacie číslo	Cena v EUR bez DPH
 Logasol SBU - prepínací modul	<ul style="list-style-type: none"> pre pripojenie druhého solárneho spotrebiča modul je určený pre solárne zariadenia s maximálne 10 plochými kolektormi alebo 90 CPC trubicami prispôsobené pre priamu montáž pod stanice Logasol KS0105 alebo KS0110- obsahuje prepínací ventil a izoláciu pre pripojenie SC40 alebo FM443 je potrebný FSS snímač 	7 739 300 893	220,00
 Logasol SBH - modul pre podporu vykurovania	<ul style="list-style-type: none"> pre prevádzku s prepínaním dobíjanie/obtok modul obsahuje: trojcestný ventil s elektrickým pohonom, potrubie a tepelnú izoláciu možnosť montáže zvislo aj vodorovne pre pripojenie SC40 alebo FM443 (v závislosti od hydrauliky) sú potrebné 2 snímače AS1 alebo FV/FZ 	7 739 300 894	176,00
 Logasol SBL - prečerpávací modul	<ul style="list-style-type: none"> pre prevrstvenie zásobníka alebo pre prečerpávanie medzi dvoma sériovo zapojenými zásobníkmi teplej vody predhrievací zásobník s objemom Max 750 l, modul obsahuje: čerpadlo pitnej vody ZRS 15/4-3, teplomer, samotiažovú brzdu, uzávery, tepelnú izoláciu pre pripojenie SC40 alebo FM443 (v závislosti od hydrauliky) sú potrebné 2 snímače AS1 alebo AS1.6 	7 739 300 895	249,00
 Logasol SBT-2 modul pre oddelenie systému	<ul style="list-style-type: none"> umožňuje solárne dobíjanie konvenčného dobijacieho zásobníka (vykurovacia voda) bez vnútorného výmenníka tepla použitie v zariadeniach na pitnú vodu nie je prípustné modul je určený pre solárne zariadenia s maximálne 8 plochými kolektormi alebo 72 CPC trubicami, modul obsahuje: výmenník tepla, sekundárne čerpadlo UPS 15-40, uzáver a dvojdielnu tepelnú izoláciu pre rýchlu a jednoduchú montáž pre pripojenie SC40 je potrebný snímač AS1 	7 735 600 125	550,00
 Logasol SBS10 - výmenník tepla pre bazén	<ul style="list-style-type: none"> vysoko kvalitný výmenník tepla s plastovým krytom a vlnovité rúry z ušľachtilej ocele pre zabudovanie priamo do filtračného obehu určené pre vodu s maximálnou hodnotou chloridu 400 mg/l výmenník je určený pre solárne zariadenia s maximálne 10 plochými kolektormi alebo 90 CPC trubicami 	7 739 300 898	384,00
 Sada upínacích krúžkov 15 mm	<ul style="list-style-type: none"> na pripojenie 15 mm medenej rúry k modulom Logasol SB 	7 735 600 129	20,00
 Sada upínacích krúžkov 18 mm	<ul style="list-style-type: none"> na pripojenie 18 mm medenej rúry k modulom Logasol SB 	7 735 600 130	20,00
 Sada upínacích krúžkov 22 mm	<ul style="list-style-type: none"> na pripojenie 22 mm medenej rúry k modulom Logasol SB a na prepojenie modulov Logasol SBU a SBT s KS0110 	7 735 600 131	20,00



I Logasol KS

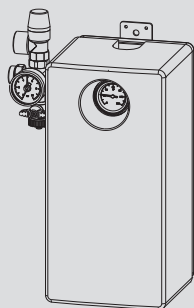

KS0110E/2

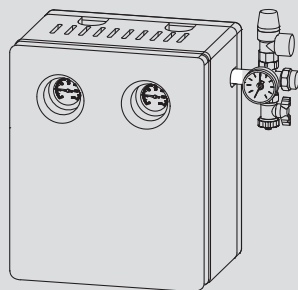

KS0110/2
KS0120/2
KS0150/2
KS0110 SM100/2
KS0110 SM200/2

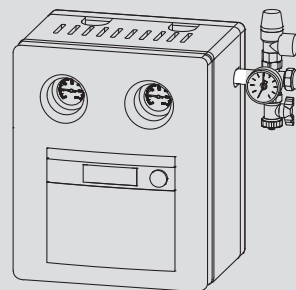

KS0110 SC20/2

Kompletná stanica Logasol		KS0110 E/2	KS0110 SC20/2	KS0110/2	KS0120	KS0150	KS0110 SM.00/2
Výhотовenie		1-potrubné			2-potrubné		
Počet kolektorov ¹⁾		1 - 10	1 - 10	6 - 10	11 - 20	21 - 50	1 - 10
Solárne čerpadlo Grundfos	Typ		Yonos Para 15/7		Yonos Para 15/7,5	Stratos Para 15/1-9	Yonos Para 15/7
Konstruktívna dĺžka	mm	130	130	130	130	130	130
Zdroj elektrického napätia	V AC	230	230	230	230	230	230
Frekvencia	Hz	50	50	50	50	50	50
Maximálny príkon	W	45	45	45	75	135	45
Maximálna intenzita elektrického prúdu	A	0,44/EEI ≤ 0,2	0,44/EEI ≤ 0,2	0,44/EEI ≤ 0,2	0,7 EEI ≤ 0,2	1,0/EEI ≤ 0,23	0,44/EEI ≤ 0,2
Prípojné rozmery skrutkových spojov so zverným krúžkom	mm	15/22	15/22	15/22	22	28	15/22
Poistný ventil	bar	6	6	6	6	6	6
Tlakomer		<input type="checkbox"/>	<input type="checkbox"/>	<input type="checkbox"/>	<input type="checkbox"/>	<input type="checkbox"/>	<input type="checkbox"/>
Uzatváracie zariadenie (výstup/spiatiočka)		-/ <input type="checkbox"/>	-/ <input type="checkbox"/>	<input type="checkbox"/> <input type="checkbox"/>	<input type="checkbox"/> <input type="checkbox"/>	<input type="checkbox"/> <input type="checkbox"/>	<input type="checkbox"/> <input type="checkbox"/>
Teplomer (výstup/spiatiočka)		-/ <input type="checkbox"/>	-/ <input type="checkbox"/>	<input type="checkbox"/> <input type="checkbox"/>	<input type="checkbox"/> <input type="checkbox"/>	<input type="checkbox"/> <input type="checkbox"/>	<input type="checkbox"/> <input type="checkbox"/>
Samotiažová brzda ((výstup/spiatiočka)		-/ <input type="checkbox"/>	-/ <input type="checkbox"/>	<input type="checkbox"/> <input type="checkbox"/>	<input type="checkbox"/> <input type="checkbox"/>	<input type="checkbox"/> <input type="checkbox"/>	<input type="checkbox"/> <input type="checkbox"/>
Rozsah nastavenia (obmedzovač prietoku)	l/min	1 - 12	1 - 12	1 - 12	8 - 20	10 - 42	1 - 12
Odlučovač vzduchu - integrovaný		-	-	<input type="checkbox"/>	<input type="checkbox"/>	<input type="checkbox"/>	<input type="checkbox"/>
Prípoj plniacej stanice		<input type="checkbox"/>	<input type="checkbox"/>	<input type="checkbox"/>	<input type="checkbox"/>	<input type="checkbox"/>	<input type="checkbox"/>
Prípoj membránovej expanznej nádoby		3/4"	3/4"	3/4"	3/4"	3/4"	1"
Rozmery	Šírka B	mm	185	284	284	284	284
	Výška H	mm	355	353	353	353	353
	Hĺbka T	mm	180	248	248	248	248
Hmotnosť	kg	5,4	7,3	7,0	9,3	10,0	7,3

- neobsahuje

obsahuje

I Príslušenstvo pre KS stanice

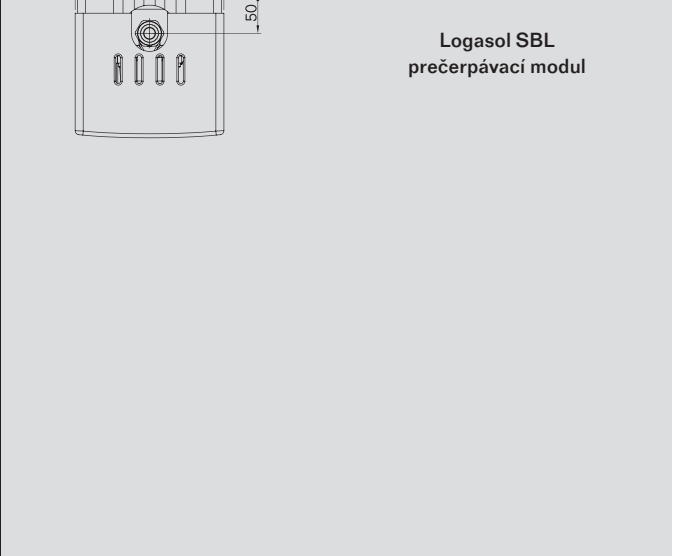
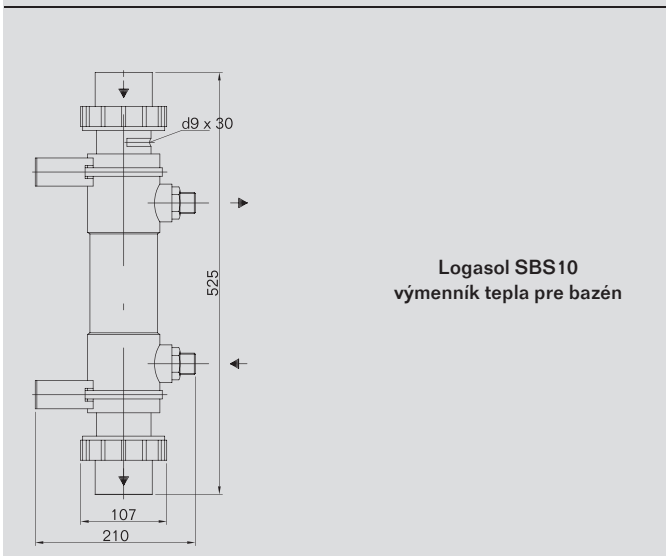
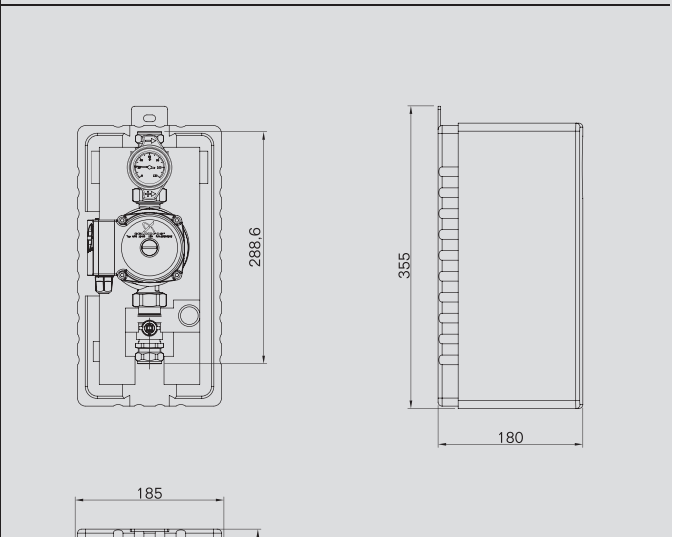
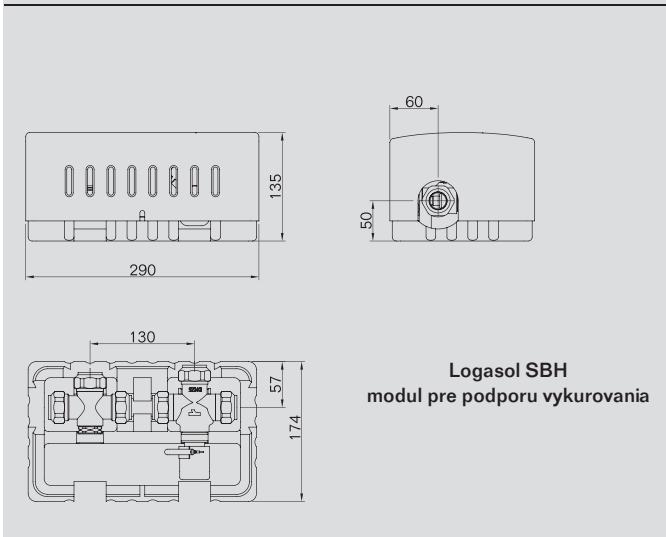
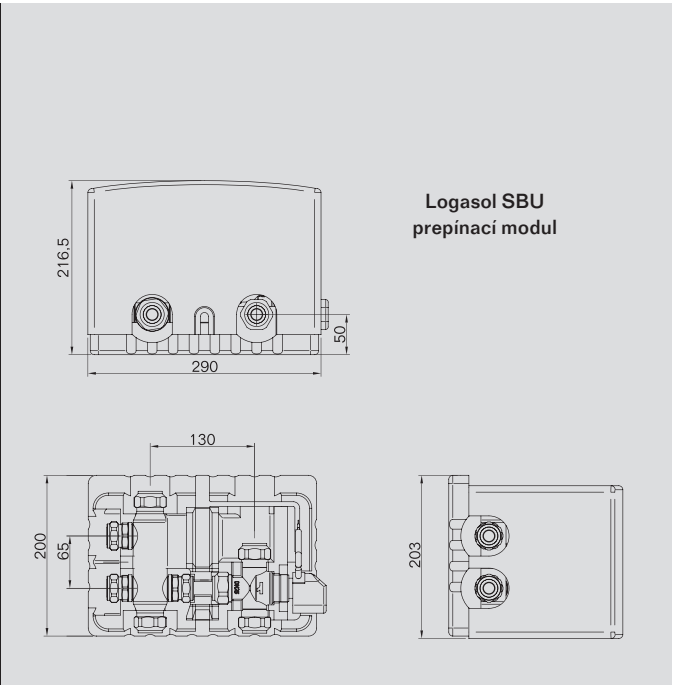
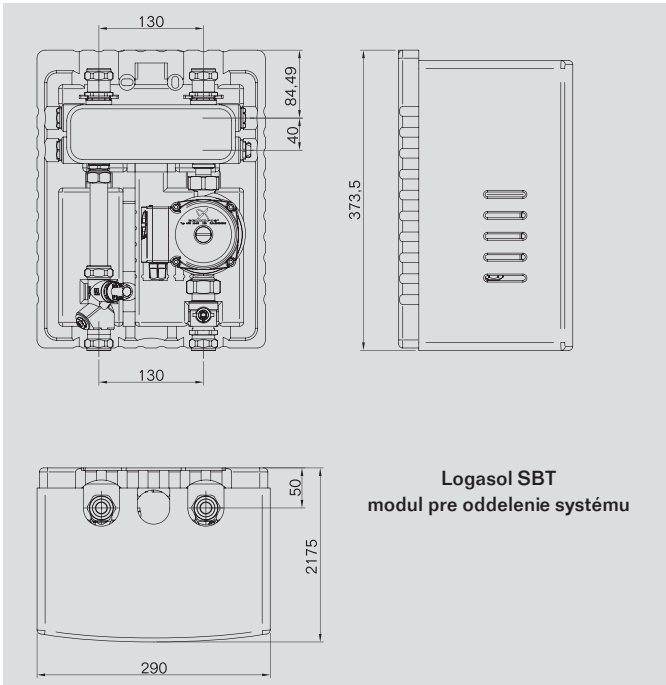



I Príslušenstvo pre KS stanice















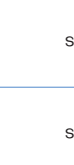

Typ	Popis	Objednávacie číslo	Cena v EUR bez DPH
FM 443 solárny modul	<ul style="list-style-type: none">modul pre riadenie 1 solárneho spotrebičasystem High-flowobsahuje 1 kolektorový a 1 zásobníkový snímač	30 006 381	227,00
EMS plus modul SM100	<ul style="list-style-type: none">solárny modul pre ohrev TUV	7 738 110 122	184,00
EMS plus modul SM200	<ul style="list-style-type: none">solárny modul pre ohrev TUV a podporu vykurovania	7 738 110 124	255,00
SP 1 - prepäťová ochrana	<ul style="list-style-type: none">pre pripojenie na snímač kolektora z dôvodu ochrany regulátora pred úderom blesku v širšom okolí solárneho systému	83 006 120	34,00
FSS snímač teploty	<ul style="list-style-type: none">snímač teploty solárneho okruhu (v spojení s FM 443 pre druhý spotrebič)	5 991 520	17,50
FSK snímač kolektora		63 006 625	39,00
VS SU prepínací ventil		85 103 220	203,00
SW termostat. zmiešavací ventil TUV	<ul style="list-style-type: none">ochrana pred obarením, 3/4"nastaviteľný v rozsahu 38 - 60 °C	83 013 079	97,90
HZG podpora vykurovania	<ul style="list-style-type: none">rozširovacia sada pre solárnu podporu vykurovania (v spojení s FM 443 a SC40)	5 991 530	235,00
Merač tepla WMZ1.2, sada	<ul style="list-style-type: none">do 5 kolektorov	83 004 271	327,00
Merač tepla WMZ1.2, sada	<ul style="list-style-type: none">do 10 kolektorov	83 004 272	327,00
Merač tepla WMZ1.2, sada	<ul style="list-style-type: none">do 15 kolektorov	7 747 004 456	327,00
Výmenník tepla pre bazén SWT 6	<ul style="list-style-type: none">do 6 kolektorov	CH14-20HS	239,00
Výmenník tepla pre bazén SWT 10	<ul style="list-style-type: none">do 10 kolektorov	CH14-30HS	369,00
Odlučovač vzduchu LA1	<ul style="list-style-type: none">odvzdušnenie solárnych systémov pre doplnovaciu stanicu BS11 ks pre solárny systémØ 18	83 007 340	81,40
Odlučovač vzduchu LA1	<ul style="list-style-type: none">odvzdušnenie solárnych systémov pre doplnovaciu stanicu BS11 ks pre solárny systémØ 22	83 007 342	81,40

I Expanzné nádoby pre KS stanice

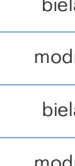
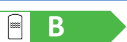
Typ	Popis	Objednávacie číslo	Cena v EUR bez DPH
AAS/Solar prepojenie expanz. nádoby a KS	<ul style="list-style-type: none"> ohybné potrubie konzola závesu a rýchlospojka iba pre 18-25 l 	63 003 891	72,00
Logafix MAG Solar	<ul style="list-style-type: none"> solárna expanzná nádoba 25 l 6 bar farba biela 	7 747 202 343	72,00
Logafix MAG Solar	<ul style="list-style-type: none"> solárna expanzná nádoba 35 l 6 bar farba biela 	7 747 202 344	89,60
Držiak na expanznú nádobu MB2	<ul style="list-style-type: none"> len na 18 a 25 l a Logafix MAG 	27 913	9,00
Solar Fluid L 10 - 10 l náplň	<ul style="list-style-type: none"> glykol/voda = 50/50 ochrana proti zamrznutiu, pare a korózii 	8 718 660 880	59,00
Solar Fluid L 10 - 20 l náplň	<ul style="list-style-type: none"> náplň je pripravená pre plnenie pre doskové kolektory 	8 718 660 881	94,80
Solar Fluid LS 10 - 10 l náplň	<ul style="list-style-type: none"> glykol/voda = 50/50 ochrana proti zamrznutiu, pare a korózii 	8 718 660 946	40,00
Solar Fluid LS 20 - 20 l náplň	<ul style="list-style-type: none"> náplň je pripravená pre plnenie pre trubicové kolektory 	8 718 660 947	78,30
Ručné čerpadlo	<ul style="list-style-type: none"> pre napĺňanie solárneho systému KS-stanicou 	83 007 262	136,00



I Zásobníky Logalux

	Názov	Objem	Typ	Farba		Objenávacie číslo	Cena v EUR bez DPH
	SM200	200	bivalentný	modrá		8 718 543 094	795,00
	SM200	200	bivalentný	biela		8 718 543 095	795,00
	SM290/5E	290	bivalentný	modrá		8 718 541 291	1 152,00
	SM290/5E	290	bivalentný	biela		8 718 541 898	1 152,00
	SM300/5	290	stacionárny	modrá		8 718 541 307	1 121,00
	SM300/5	290	stacionárny	biela		8 718 541 308	1 121,00
	SM400/5E	371	stacionárny	modrá		8 718 541 316	1 576,00
	SM400/5E	371	stacionárny	biela		8 718 541 909	1 576,00
	SM500.5	475	bivalentný	modrá		7 736 502 284	1 599,00
	SM500.5	475	bivalentný	biela		7 736 502 285	1 599,00
	SM750.5	741	stacionárny	modrá		7 736 502 292	1 899,00
	SM750.5	741	stacionárny	biela		7 736 502 293	1 899,00
	SM1000	974	bivalentný	modrá		7 736 502 300	2 360,00
	SM1000	974	bivalentný	biela		7 736 502 301	2 360,00

Zásobník	Výška (mm)	Priemer (mm)	Maximálny prevádzkový tlak zásobník/výmenník (bar)	Hmotnosť (kg)
SM200	550	1530	16 / 10	94
SM290/5E	1835	600	16 / 10	115
SM300/5	1495	670	16 / 10	118
SM400/5	1835	670	16 / 10	135
SM500.5	1870	850	16 / 10	197
SM750.5	1920	960	16 / 10	256
SM1000	1920	1070	16 / 10	314

















I Zásobníky Logalux

	Názov	Objem	Typ	Farba		Objednávacie číslo	Cena v EUR bez DPH
	P750S	750	kombinovaný	modrá		7 736 500 257	2 102,00
	P750S W	750	kombinovaný	biela		7 736 500 258	2 102,00
	PL750/2S	750	kombinovaný termosifónový	biela		7 747 312 337	3 152,00
	PL1000/2S	940	kombinovaný termosifónový	biela		7 747 312 338	3 535,00
	PL750	371	nabíjací termosifónový	biela		7 747 312 339	2 352,00
	PL1000	371	nabíjací termosifónový	biela		7 747 312 340	3 025,00
	PL1500	200	nabíjací termosifónový	biela		7 747 312 341	4 973,00
	PNR500	489	nabíjací termosifónový	biela		7 736 501 731	1 326,00
	PNR750	739	nabíjací termosifónový	biela		7 736 501 736	1 530,00
	PNR1000	950	nabíjací termosifónový	biela		7 736 501 741	1 734,00

Zásobník	Výška (mm)	Priemer (mm)	Hmotnosť (kg)
P750S	1920	1000	275
PL750/2S	1920	1000	264
PL1000/2S	1920	1100	293
PL750	1920	1000	187
PL1000	1920	1100	275
PL1500	1900	1400	370
PNR500	1785	810	101
PNR750	1800	950	149
PNR1000	2230	950	197

I Elektrovložky do zásobníkov

	Popis	Výkon	Objednávacie číslo	Cena v EUR bez DPH
		2 kW, 230 V	7 735 500 053	305,00
		3 kW, 400 V	7 735 500 054	312,00
	Elektrovložka do zásobníka	4,5 kW, 400 V	7 735 500 055	322,00
		6 kW, 400 V	7 735 500 056	332,00
		9 kW, 400 V	7 735 500 057	291,00

WPLS2	2 -15 kW	 str. 178	 str. 179	 str. 183	 str. 185	 str. 186
WPL	6 -31 kW	 str. 187	 str. 188	 str. 192	 str. 193	 str. 196
WPS	6 -17 kW	 str. 201	 str. 202	 str. 205	 str. 206	



Tepelné čerpadlá



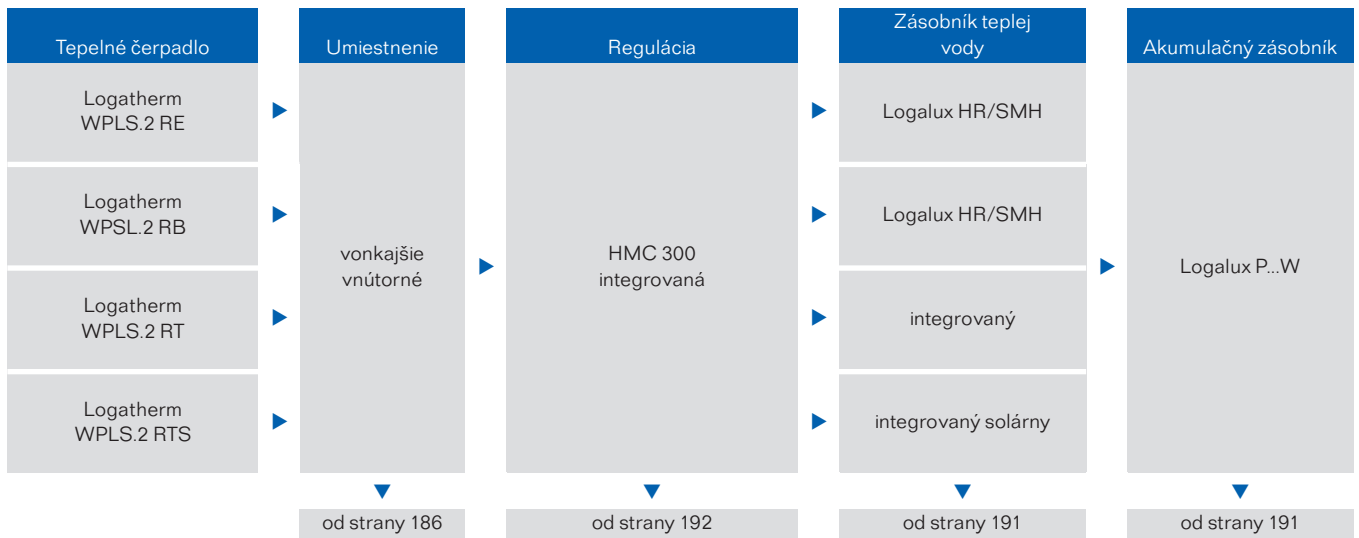

I Systémový prehľad



I Výhody zariadenia



I Logatherm WPLS2

Typ	Výkon pri W2/W35	Výkonové číslo pri A2/W35*	Účinnosť pri 55°C	Účinnosť pri 35°C	Objednávacie číslo	Cena v EUR bez DPH
 WPLS2.2 RB	2	4,4			8 730 800 006	3 897,00
 WPLS4.2 RB	4	4,7			8 730 800 007	4 091,00
 WPLS8.2 RB	8	4,7			8 730 800 008	4 488,00
 WPLS11.2 RB	11	4,7			8 730 800 009	6 306,00
 WPLS15.2 RB	15	4,7			8 730 800 010	6 704,00













Rozsah dodávky

- | vonkajšia a vnútorná jednotka
- | určené na kúrenie v kombinácii s ďalším zdrojom tepla
- | trojcestný ventil na pripojenie ďalšieho zdroja tepla
- | vysokoúčinné čerpadlo
- | regulátor HMC300

Výkon	Výška (mm)		Šírka (mm)		Hĺbka (mm)		Hmotnosť (kg)	
	vnútorná/vonkajšia	vnútorná/vonkajšia	vnútorná/vonkajšia	vnútorná/vonkajšia	vnútorná/vonkajšia	vnútorná/vonkajšia	vnútorná/vonkajšia	
WPLS2.2 RB	700/834	485/950	398/330	32/46				
WPLS4.2 RB	700/834	485/950	398/330	32/60				
WPLS8.2 RB	700/834	485/950	398/330	35/60				
WPLS11.2 RB	700/1380	485/950	398/330	35/96				
WPLS15.2 RB	700/1380	485/950	398/330	35/96				

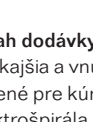

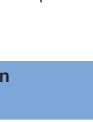
I Logatherm WPLS2

Typ	Výkon pri W2/W35	Výkonové číslo pri A2/W35*	Účinnosť pri 55°C	Účinnosť pri 35°C	Objednávacie číslo	Cena v EUR bez DPH
 WPLS2.2 RE	2	3,38			8 730 800 001	4 068,00
 WPLS4.2 RE	4	3,5			8 730 800 002	4 262,00
 WPLS8.2 RE	8	3,48			8 730 800 003	4 729,00
 WPLS11.2 RE	11	3,6			8 730 800 004	6 547,00
 WPLS15.2 RE	15	3,54			8 730 800 005	6 945,00

Rozsah dodávky













- vonkajšia a vnútorná jednotka
- určené pre kúrenie aj chladenie
- elektrošpirála až 9 kW

- vysokoučinné čerpadlo
- 10 litrová expanzná nádoba
- regulátor HMC300

Výkon	Výška (mm)		Šírka (mm)		Hĺbka (mm)		Hmotnosť (kg)	
	vnútorná/vonkajšia	vnútorná/vonkajšia	vnútorná/vonkajšia	vnútorná/vonkajšia	vnútorná/vonkajšia	vnútorná/vonkajšia	vnútorná/vonkajšia	
WPLS2.2 RE	700/650	485/870	398/320	41/46				
WPLS4.2 RE	700/834	485/950	398/330	41/60				
WPLS8.2 RE	700/834	485/950	398/330	44/60				
WPLS11.2 RE	700/1380	485/950	398/330	44/94				
WPLS15.2 RE	700/1380	485/950	398/330	44/94				



I Logatherm WPLS2

Typ	Výkon pri W2/W35	Výkonové číslo pri A2/W35*	Účinnosť pri 55°C	Účinnosť pri príprave TUV	Objednávacie číslo	Cena v EUR bez DPH
 WPLS2.2 RT	2	3,83			8 730 800 011	6 340,00
 WPLS4.2 RT	4	3,5			8 730 800 012	6 534,00
WPLS8.2 RT	8	3,48			8 730 800 013	6 988,00
 WPLS11.2 RT	11	3,6			8 730 800 014	8 806,00
WPLS15.2 RT	15	3,54			8 730 800 015	9 204,00

Rozsah dodávky













- vonkajšia a vnútorná jednotka
- určené pre kúrenie aj chladenie
- elektrošpirála až 9 kW
- vysokoučinné čerpadlo

- bezpečnostná skupina s bypassom
- 190 litrový nerezový zásobník TUV
- regulátor HMC300

Výkon	Výška (mm)		Šírka (mm)		Hĺbka (mm)		Hmotnosť (kg)	
	vnútorná/vonkajšia	vnútorná/vonkajšia	vnútorná/vonkajšia	vnútorná/vonkajšia	vnútorná/vonkajšia	vnútorná/vonkajšia	vnútorná/vonkajšia	
WPLS2.2 RT	1800/650	600/870	660/320	660/320	46			
WPLS4.2 RT	1800/834	600/950	660/330	660/330	60			
WPLS8.2 RT	1800/834	600/950	660/330	660/330	60			
WPLS11.2 RT	1800/1380	600/950	660/330	660/330	94			
WPLS15.2 RT	1800/1380	600/950	660/330	660/330	94			



I Logatherm WPLS2

Typ	Výkon pri W2/W35	Výkonové číslo pri A2/W35*	Účinnosť pri 55°C	Účinnosť pri príprave TUV	Objednávacie číslo	Cena v EUR bez DPH
 WPLS2.2 RTS	2	3,83			8 730 800 016	6 608,00
 WPLS4.2 RTS	4	3,5			8 730 800 017	6 802,00
WPLS8.2 RTS	8	3,48			8 730 800 018	7 142,00
 WPLS11.2 RTS	11	3,6			8 730 800 019	8 960,00
WPLS15.2 RTS	15	3,54			8 730 800 020	9 358,00

Rozsah dodávky











- vonkajšia a vnútorná jednotka
- určené pre kúrenie aj chladenie
- elektrošpirála až 9 kW
- vysokoučinné čerpadlo

- bezpečnostná skupina s bypassom
- 186 litrový solárny nerezový zásobník TUV
- regulátor HMC300

Výkon	Výška (mm) vnútorná/vonkajšia	Šírka (mm) vnútorná/vonkajšia	Hĺbka (mm) vnútorná/vonkajšia	Hmotnosť (kg) vnútorná/vonkajšia
WPLS2.2 RTS	1800/650	600/870	660/320	46
WPLS4.2 RTS	1800/834	600/950	660/330	60
WPLS8.2 RTS	1800/834	600/950	660/330	60
WPLS11.2 RTS	1800/1380	600/950	660/330	94
WPLS15.2 RTS	1800/1380	600/950	660/330	94









I Zásobníky

	Názov	Objem	Typ	Farba		Objednávacie číslo	Cena v EUR bez DPH
	HR200	200	stacionárny	biela		7 748 000 723	793,00
	HR300	300	stacionárny	biela		7 748 000 724	913,00
	SH300 EW	290	stacionárny	biela		7 738 600 153	1 105,00
	SH380 EW	362	stacionárny	biela		7 738 600 154	1 315,00
	SH440 EW	432	stacionárny	biela		7 738 600 155	1 670,00
	SMH400 EW	390	bivalentný	biela		7 736 502 313	1 390,00
	SMH500 EW	490	bivalentný	biela		7 736 502 321	1 590,00

Zásobník	Výška (mm)	Priemer (mm)	Plocha výmenníka pre TČ (m ²)	Plocha solárneho výmenníka (m ²)	Hmotnosť (kg)
HR200	1330	700	1,8	–	108
HR300	1620	700	2,6	–	140
SH300	1330	700	3,5	–	147
SH380	1620	700	5	–	184
SH440	1956	700	7	–	234
SMH400.5 EW	1624	780	3,3	1,3	216
SMH500.5 EW	1870	850	5,1	1,8	273











I Zásobníky

Názov	Objem	Typ	Farba		Objednávacie číslo	Cena v EUR bez DPH
 P120/5	120	stacionárny	biela		8 718 543 035	475,00
 PS200 EW	200	stacionárny	biela		7 738 600 195	495,00
 PS500 EW	500	stacionárny	biela		7 738 600 160	885,00
 KNW600 EW		stacionárny	biela		7 735 500 222	2 499,00
KNW830 EW		stacionárny	biela		7 735 500 223	2 799,00
KNW1000 EW		stacionárny	biela		7 735 500 224	3 499,00
KNW1450 EW		stacionárny	biela		7 735 500 225	4 299,00

Zásobník	Výška (mm)	Priemer (mm)	Hmotnosť (kg)
P120/5	941	512	
PS200 EW	1310	600	110
PS500 EW	1970	800	158
KNW600 EW	1930	840	161
KNW830 EW	1985	980	199
KNW1000 EW	2135	980	221
KNW1450 EW	2220	1190	293



Príslušenstvo

Typ	Popis	Objednávacie číslo	Cena v EUR bez DPH
	Vedenie chladiaceho média dĺžka 20 m, 3/8" a 5/8"	7 748 000 688	398,00
	dĺžka 10 m, 3/8" a 5/8"	8 738 206 697	210,00
	Montážna sada na stenu pre WPLS2.2 - WPLS8.2	7 747 222 358	107,00
	pre WPLS11.2 a WPLS15.2	8 738 205 059	170,00
	Vaňa na zachytávanie kondenzátu vaňa na zachytávanie kondenzátu k vonkajšej jednotke	8 738 204 655	420,00
	Montážna sada na zem sada na montáž vonkajšej jednotky na zem s tlmičmi vibrácií	7 716 161 065	149,00
	Elektrický ohrev kondenzátu ochrana proti zamrznutiu kondenzátu s teplotným spínačom dĺžka 5 m (75 W)	7 748 000 318	155,00
	Snímač rosného bodu	7 747 204 698	60,00
	Kábel CAN-BUS 2×2×0,75 - 15 m	8 738 206 183	45,00
	Kábel CAN-BUS 2×2×0,75 - 30 m	8 738 206 184	45,00
	Logamatic RC100	7 738 110 079	45,00
	Logamatic RC100H so snímačom vlhkosti	7 738 111 018	49,00
	Modul MM100	7 738 110 120	150,00
	Modul SM100	7 738 110 122	180,00
	Modul diaľkového ovládania KM200	8 718 584 845	235,00

I Rozmery a pripojenia Logatherm WPLS2

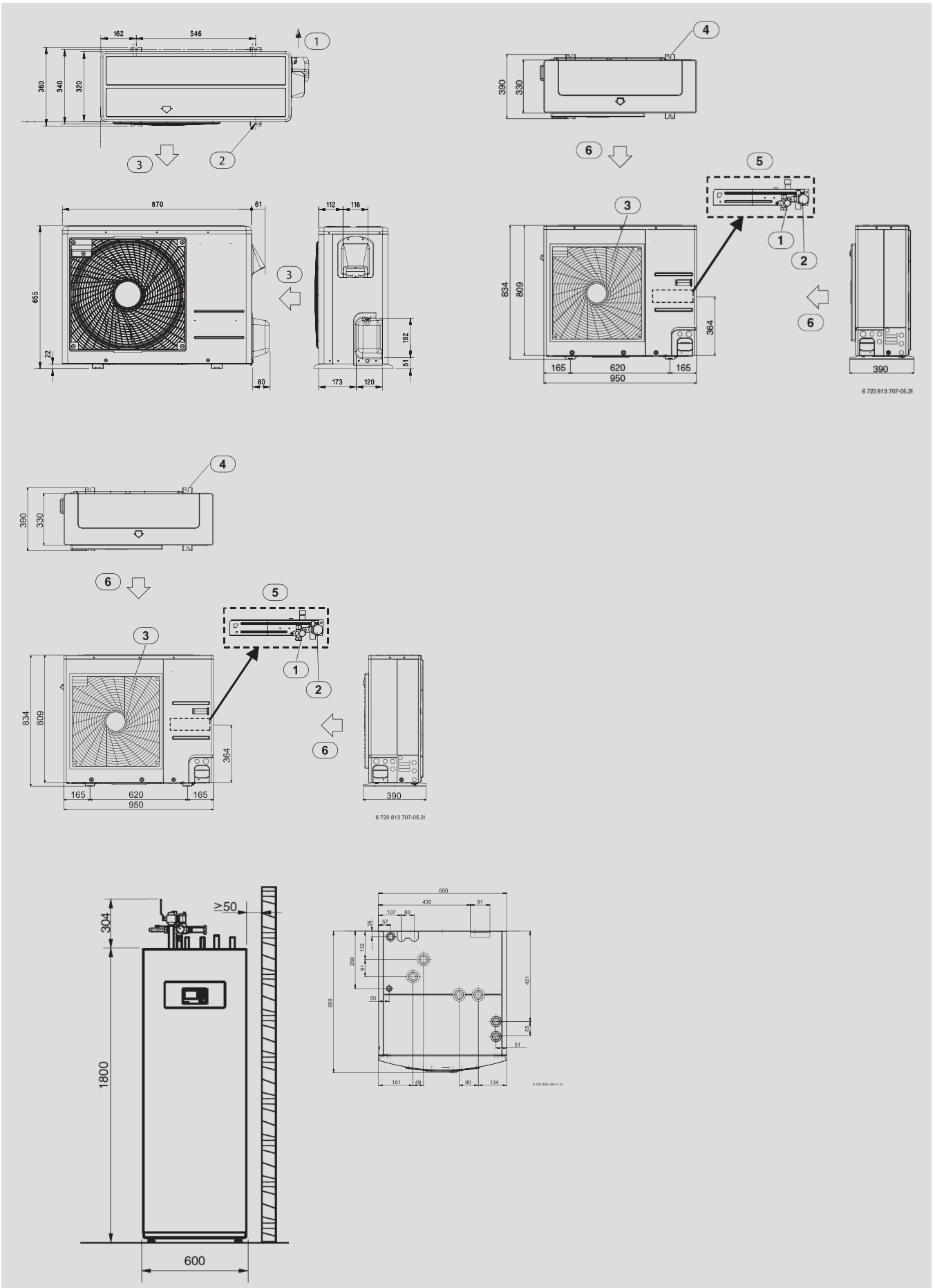



I Systemový prehľad

Tepelné čerpadlo	Umiestnenie	Regulácia	Zásobník teplej vody	Akumulačný zásobník
Logatherm WPL...IK	vnútorné kompaktné	HMC 20/HMC 20-Z integrovaná		integrovaný
Logatherm WPL...I	vnútorné	HMC 20 integrovaná	príslušenstvo	príslušenstvo
Logatherm WPL...A	vonkajšie	HMC 20 ako príslušenstvo		
	od strany 196	od strany 200	od strany 199	od strany 199

I Výhody zariadenia



I Logatherm WPL..IK

Typ zariadenia	Výkon pri W2/W35	Výkonové číslo pri B0/W35	Energetická trieda		Objednávacie číslo	Cena v EUR bez DPH
 Logatherm WPL 6 IK	6,2	3,5			8 738 201 973	7 818,00
Logatherm WPL 8 IK	8,0	3,5			8 738 201 974	8 209,00
Logatherm WPL 10 IK	10,4	3,2			8 738 201 975	8 070,00
Logatherm WPL 12 IK	11,6	3,4			8 738 201 976	8 360,00

Rozsah dodávky

WPL 6 a 8 IK

- regulátor tepelného čerpadla HMC 20 a Logamatic HMC 20 Z
- 18 l expanznú nádrž
- akumulačný zásobník 55 l
- prepúšťací ventil a bezpečnostný modul
- obehové čerpadlo energetickej triedy "A"
- elektrické prídavné kúrenie 6 kW
- snímač vonkajšej teploty v dodávke
- snímač teploty spiatocky zabudovaný

WPL 10 a 12 IK

- regulátor tepelného čerpadla HMC 20 a Logamatic HMC 20 Z
- 24 l expanznú nádrž
- akumulačný zásobník 80 l
- ventil a bezpečnostný modul
- obehové čerpadlo energetickej triedy "A"
- elektrické prídavné kúrenie 9 kW
- snímač vonkajšej teploty v dodávke
- snímač teploty spiatocky zabudovaný





Parametre

- maximálna výstupná teplota 60 °C
- teplota vstupného vzduchu od -20 °C do 35 °C
- menovité napätie 400 V
- pri WPL 6 a 8 IK chladivo R407C
- pri WPL 10 a 12 IK chladivo R404A
- farba biela RAL9010

Výkon	Výška (mm)	Šírka (mm)	Hĺbka (mm)	Hmotnosť (kg)
Logatherm WPL 6 IK	1860	845	745	
Logatherm WPL 8 IK	1860	845	745	
Logatherm WPL 10 IK	1860	845	745	
Logatherm WPL 12 IK	1860	845	745	



I Logatherm WPL..I

Typ zariadenia	Výkon pri W2/W35	Výkonové číslo pri B0/W35			Objednávacie číslo	Cena v EUR bez DPH	
	Logatherm WPL 14 I	13,8	3,5			8 738 201 977	9 170,00
	Logatherm WPL 18 I	17,2	3,6			8 738 201 978	10 360,00
	Logatherm WPL 25 I	24,0	3,6			8 738 201 979	13 490,00
	Logatherm WPL 31 I	31,0	3,6			8 738 201 980	14 160,00

Rozsah dodávky

WPL 14, 18 a 25 I

- regulátor tepelného čerpadla HMC 20
- elektrické prídavné kúrenie 9 kW
- snímač vonkajšej teploty v dodávke
- WPL 18 a 25 I majú dva kompresory

WPL 31 I

- regulátor tepelného čerpadla HMC 20
- snímač vonkajšej teploty v dodávke
- dvojkompresorové zariadenie











Parametre

- maximálna výstupná teplota 60 °C
- teplota vstupného vzduchu od -20 °C do 35 °C
- menovité napätie 400 V
- pri WPL 14, 18 a 25 I chladivo R407C
- pri WPL 31 I chladivo R404A
- farba biela RAL9010

Výkon	Výška (mm)	Šírka (mm)	Hĺbka (mm)	Hmotnosť (kg)
Logatherm WPL 14 I	1780	795	1050	
Logatherm WPL 18 I	1780	795	1050	
Logatherm WPL 25 I	1780	795	1050	
Logatherm WPL 31 I	1780	795	1050	



I Logatherm WPL..A

Typ zariadenia	Výkon pri W2/W35	Výkonové číslo pri B0/W35			Objednávacie číslo	Cena v EUR bez DPH	
	Logatherm WPL 10 A	9,5	3,7			98 738 201 981	7 970,00
	Logatherm WPL 12 A	11,8	3,7			98 738 201 982	8 920,00
	Logatherm WPL 14 A	13,8	3,7			98 738 201 983	10 200,00
	Logatherm WPL 18 A	17,2	3,6			98 738 201 984	12 010,00
	Logatherm WPL 25 A	24,5	3,6			98 738 201 985	14 430,00
	Logatherm WPL 31 A	31,0	3,6			98 738 201 986	14 910,00

Rozsah dodávky











- snímač vonkajšej teploty v dodávke
- elektrické prídavné kúrenie 9 KW (okrem WPL 31 A)

Parametre





- maximálna výstupná teplota 60 °C
- teplota vstupného vzduchu od -20 °C do 35 °C
- menovité napätie 400 V
- pri WPL 10 až 25 A chladivo R407C
- pri WPL 31 A chladivo R404A
- farba sivá

Výkon	Výška (mm)	Šírka (mm)	Hĺbka (mm)	Hmotnosť (kg)
Logatherm WPL 10 A	1603	848	1380	
Logatherm WPL 12 A	1859	746	1380	
Logatherm WPL 14 A	1872	1050	1793	
Logatherm WPL 18 A	1872	1050	1793	
Logatherm WPL 25 A	1803	1258	1830	
Logatherm WPL 31 A	1804	1258	2140	

I Zásobníky

	Názov	Objem	Typ	Farba		Objednávacie číslo	Cena v EUR bez DPH
	HR200	200	stacionárny	biela		7 748 000 723	793,00
	HR300	300	stacionárny	biela		7 748 000 724	913,00
	SH300 EW	290	stacionárny	biela		7 738 600 153	1 105,00
	SH380 EW	362	stacionárny	biela		7 738 600 154	1 315,00
	SH440 EW	432	stacionárny	biela		7 738 600 155	1 670,00
	SBH350 EW	345	bivalentný	biela		7 738 600 158	1 514,00
	SBH450 EW	445	bivalentný	biela		7 738 600 159	1 739,00

Zásobník	Výška (mm)	Priemer (mm)	Plocha výmenníka pre TČ (m ²)	Plocha solárneho výmenníka (m ²)	Hmotnosť (kg)
HR200	1330	700	1,8	–	108
HR300	1620	700	2,6	–	140
SH300	1330	700	3,5	–	147
SH380	1620	700	5	–	184
SH440	1956	700	7	–	234
SBH350 EW	1629	700	3,5	1,6	188
SBH450 EW	1956	700	4,3	1,8	226

	Názov	Objem	Typ	Farba		Objednávacie číslo	Cena v EUR bez DPH
	P120/5	120	stacionárny	biela		8 718 543 035	475,00
	PS200 EW	200	stacionárny	biela		7 738 600 195	495,00
	PS500 EW	500	stacionárny	biela		7 738 600 160	885,00
	KNW600 EW		stacionárny	biela		7 735 500 222	2 499,00
	KNW830 EW		stacionárny	biela		7 735 500 223	2 799,00
	KNW1000 EW		stacionárny	biela		7 735 500 224	3 499,00
	KNW1450 EW		stacionárny	biela		7 735 500 225	4 299,00

Zásobník	Výška (mm)	Priemer (mm)	Hmotnosť (kg)
P120/5	941	512	
PS200 EW	1310	600	110
PS500 EW	1970	800	158
KNW600 EW	1930	840	161
KNW830 EW	1985	980	199
KNW1000 EW	2135	980	221
KNW1450 EW	2220	1190	293



I Regulácia

Logamatic HMC20



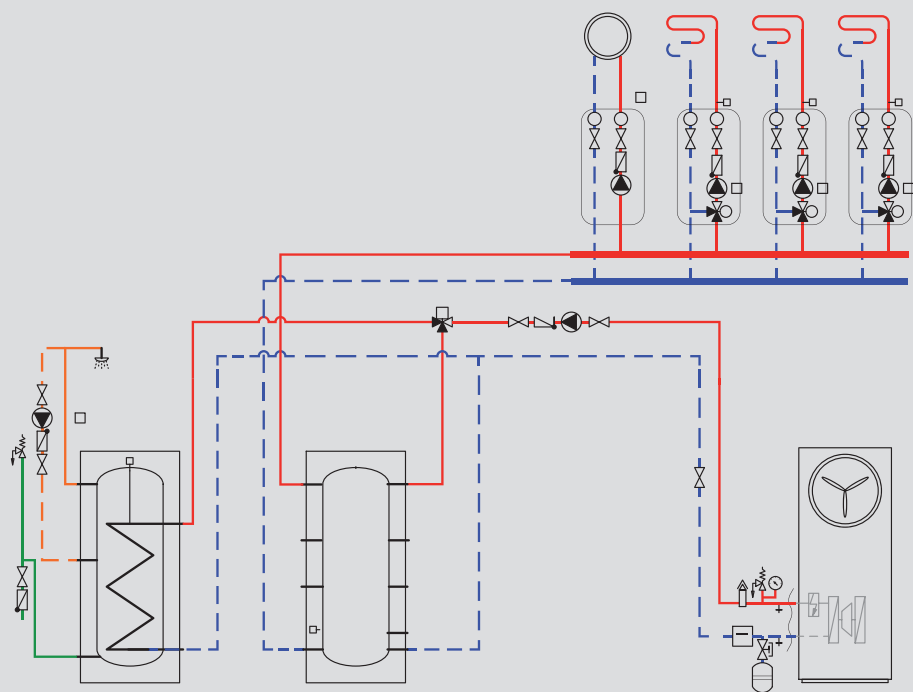

HMC20-Z

RFV





7

Typ	Popis	Objednávacie číslo	Cena v EUR bez DPH
 Logamatic HMC 20	<ul style="list-style-type: none"> ▮ základný regulátor k tepelnému čerpadlo Logatherm WPL .. A ▮ montáž na stenu ▮ regulátor je určený pre monovalentnú, bivalentnú a monoenergetickú prevádzku ▮ rozmer: 490 × 138 × 230 m, hmotnosť 8,5 kg 	8 738 202 033	v cene tepelného čerpadla
	<ul style="list-style-type: none"> ▮ prepojavací kábel od tepelného čerpadla k regulátoru 		
EVL 5	▮ dĺžka 5 m	7 738 600 199	105,00
EVL 10	▮ dĺžka 10 m	7 738 600 200	115,00
EVL 20	▮ dĺžka 20 m	7 738 600 201	140,00
EVL 30	▮ dĺžka 30 m	7 738 600 202	160,00
EVL 40	▮ dĺžka 40 m	7 738 600 203	205,00
EVL 50	▮ dĺžka 50 m	7 738 600 204	230,00
EVL 60	▮ dĺžka 60 m	7 738 600 205	260,00



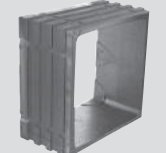







Príslušenstvo

	Typ	Popis	Objednávacie číslo	Cena v EUR bez DPH
	LGL 700 vzduchové potrubie, rovné - 1 m	<ul style="list-style-type: none"> ▮ vzduchové potrubie dlhé rovné ▮ 1000 × 700 × 700 mm, hmotnosť 8 kg ▮ pre typy: WPL 6-12 IK 	7 738 600 161	251,00
	LGL 900 vzduchové potrubie, rovné - 1 m	<ul style="list-style-type: none"> ▮ vzduchové potrubie dlhé rovné ▮ 1000 × 900 × 900 mm, hmotnosť 10 kg ▮ pre typy: WPL 14-31 I 	7 738 600 206	392,00
	LGK 700 vzduchové potrubie, rovné - 0,45 m	<ul style="list-style-type: none"> ▮ vzduchové potrubie krátke rovné ▮ 450 × 700 × 700 mm, hmotnosť 4 kg ▮ pre typy: WPL 6-12 IK 	7 738 600 162	123,00
	LBO 700 vzduchové potrubie, koleno 90°	<ul style="list-style-type: none"> ▮ vzduchové potrubie koleno 90° ▮ 740 × 740 × 700 mm, hmotnosť 5 kg ▮ pre typy: WPL 6-12 IK 	7 738 600 163	186,00
	LBO 900 vzduchové potrubie, koleno 90°	<ul style="list-style-type: none"> ▮ vzduchové potrubie koleno 90° ▮ 1470 × 1050 × 900 mm, hmotnosť 13 kg ▮ pre typy: WPL 14-31 I 	7 738 600 207	522,00
	GAN 700 upevňovacia sada	<ul style="list-style-type: none"> ▮ upevňovacia sada ▮ pre typy: WPL 6-12 IK 	7 738 600 165	94,00
	GAN 900 upevňovacia sada	<ul style="list-style-type: none"> ▮ Upevňovacia sada ▮ pre typy: WPL 14-31 I 	7 738 600 209	159,00
	WDU 700 prechod cez stenu	<ul style="list-style-type: none"> ▮ prechod cez stenu ▮ 420 × 800 × 800 mm, hmotnosť 12 kg ▮ pre typy: WPL 6-12 IK 	7 738 600 164	119,00
	WDU 900 prechod cez stenu	<ul style="list-style-type: none"> ▮ prechod cez stenu ▮ 420 × 1000 × 1000 mm, hmotnosť 15 kg ▮ pre typy: WPL 14-31 I 	7 738 600 208	156,00
	RGI 700 dažďová ochranná mriežka	<ul style="list-style-type: none"> ▮ dažďová ochranná mriežka ▮ montáž pod úrovňou zeme, 845 × 105 × 850 mm ▮ pre typy: WPL 6-12 IK 	7 738 600 168	102,00
	RGI 900 dažďová ochranná mriežka	<ul style="list-style-type: none"> ▮ dažďová ochranná mriežka ▮ montáž pod úrovňou zeme, 1045 × 110 × 1050 mm ▮ pre typy: WPL 14-31 I 	7 738 600 212	156,00
	WGI 700 ochranná mriežka	<ul style="list-style-type: none"> ▮ ochranná mriežka ▮ montáž nad úrovňou zeme, 845 × 105 × 850 mm ▮ pre typy: WPL 6-12 IK 	7 738 600 167	147,00
	WGI 900 ochranná mriežka	<ul style="list-style-type: none"> ▮ ochranná mriežka ▮ montáž nad úrovňou zeme, 1045 × 110 × 1050 mm ▮ pre typy: WPL 14-31 I 	7 738 600 211	221,00
	VRA 700 pripojovací rám	<ul style="list-style-type: none"> ▮ pripojovací rám, potrebné 2 kusy ▮ pre typy: WPL 6-12 IK 	7 738 600 166	47,00
	VRA 900 pripojovací rám	<ul style="list-style-type: none"> ▮ pripojovací rám, potrebné 2 kusy ▮ pre typy: WPL 14-31 I 	7 738 600 210	72,00







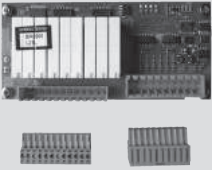

I Príslušenstvo

Typ	Popis	Objednávacie číslo	Cena v EUR bez DPH
 INPI 1 1/4"	<ul style="list-style-type: none">sada pre vnútorné tepelné čerpadlá WPLobsahuje: priame a 90° pripojenia 1 1/4" vonk. závit, 2 ks flexohadice a tesneniapre typy: WPL 14 - 25I	7 738 600 219	125,00
 INPI 1 1/2"	<ul style="list-style-type: none">sada pre vnútorné tepelné čerpadlá WPLobsahuje: priame a 90° pripojenia 1 1/2" vonk. závit, 2 ks flexohadice a tesneniapre typ WPL 31I	7 738 600 221	313,00
 INPA 1"	<ul style="list-style-type: none">sada pre vonkajšie tepelné čerpadlá WPLobsahuje: 2 ks tlakovej hadice s dĺžkou 0,5 m, 4 prechodky a 4 hadicové spojkypre typy: WPL 10 a 12A	7 738 600 217	56,00
 INPA 1 1/4"	<ul style="list-style-type: none">sada pre vonkajšie tepelné čerpadlá WPLobsahuje: 2 ks tlakovej hadice s dĺžkou 0,5 m, 4 prechodky a 4 hadicové spojkypre typy: WPL 14 - 25A	7 738 600 218	84,00
 INPA 1 1/2"	<ul style="list-style-type: none">sada pre vonkajšie tepelné čerpadlá WPLobsahuje: 2 ks tlakovej hadice s dĺžkou 0,5 m, 4 prechodky a 4 hadicové spojkypre typ: WPL 31A	7 738 600 220	137,00
 RAH 1 1/2"	<ul style="list-style-type: none">pre ohrev teplej vody, pripojenie 1 1/4" rúrkové puzdro pre elektrovložku EHSP 60, 75 a 90.neobsahuje elektrovložku	7 738 600 213	178,00
 Preinacovací ventil s pohonom USV 1"	<ul style="list-style-type: none">USV 1, 230 Vdĺžka kábla 3 murčené pre typy WPL 6 - 10 IK v kombinácii so zásobníkom KNW..EW a pre WPL 10 a 12A	7 738 600 214	100,00
 Preinacovací ventil s pohonom USV 1 1/4"	<ul style="list-style-type: none">USV 1 1/4", 230 Vdĺžka kábla 0,9 murčené pre typy WPL 12 IK v kombinácii so zásobníkom KNW..EW a pre WPL do 25 I/A	7 738 600 215	221,00
 Preinacovací ventil s pohonom USV 1 1/2"	<ul style="list-style-type: none">USV 1 1/2"230 V, bez káblaurčené pre typ WPL 31 I/A	7 738 600 216	566,00



Príslušenstvo

Typ	Popis	Objednávacie číslo	Cena v EUR bez DPH
	Merač tepla WMZ 1" merač tepla ako príslušenstvo k Logamatic HMC 20 Z	7 738 600 197	310,00
	Merač tepla WMZ 1 ¼"	7 738 600 198	370,00
	Logamatic HMC 20 Z rozširovacia doska k regulátoru Logamatic HMC 20 : - plus 2 zmiešavacie okruhy - možnosť pripojenia 2 ďalších priestor. regulátorov RFV - možnosť regulácie solárneho zariadenia	7 738 600 152	160,00
	Priestorový termostat RFV priestorový snímač rozmery 70 × 26 × 70 mm	7 738 600 169	114,00
	TF snímač snímač teploty dĺžka 6 m Ø 6 mm ponorná časť 8 mm	7 738 600 170	13,00
	SFS snímač solárny snímač	7 738 600 171	40,00
	Kaskádový kábel KKB 5 m	7 738 600 172	16,00
	Kaskádový kábel KKB 10 m	7 738 600 173	22,00
	Kaskádový kábel KKB 20 m	7 738 600 174	47,00
	Kaskádový radič KSC8 kapacita 10 - 100 Mbit/s pre kaskády 3 až 4 WPL	7 738 600 175	205,00

I Rozmery Logatherm WPL 6 - 12 IK

7

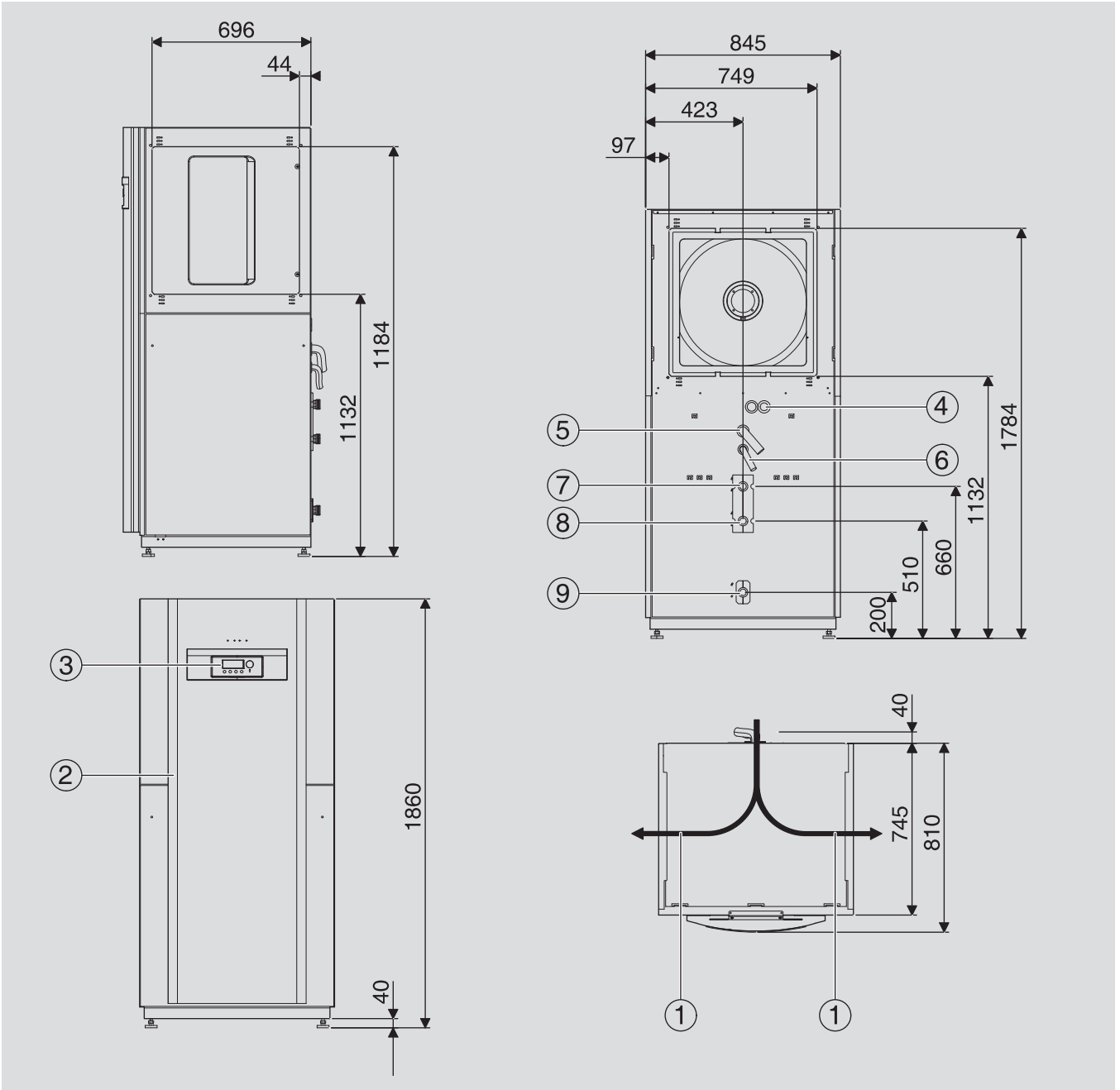

I Rozměry Logatherm WPL 14/18 I

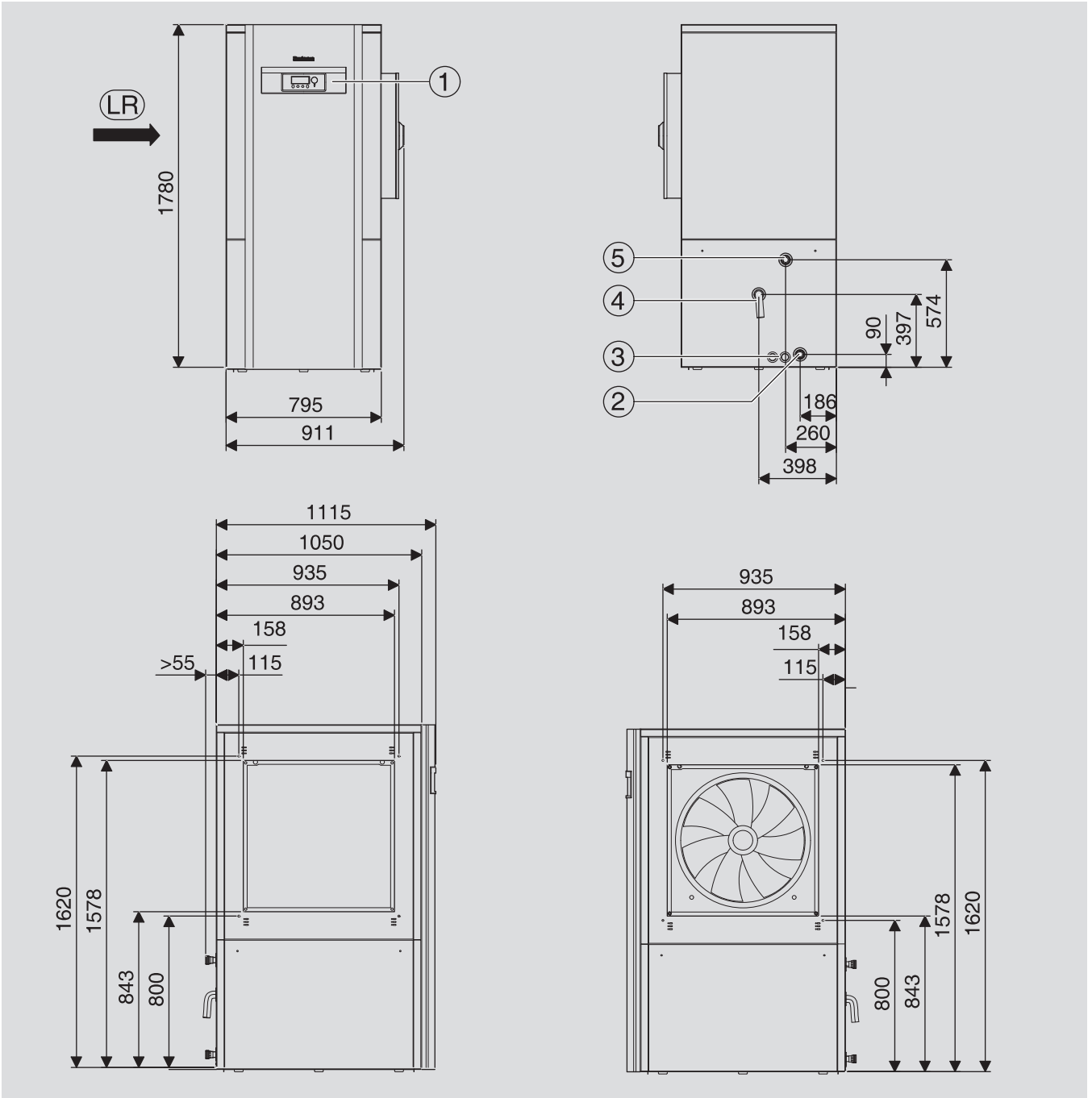

7

I Rozměry Logatherm WPL 25/31 I

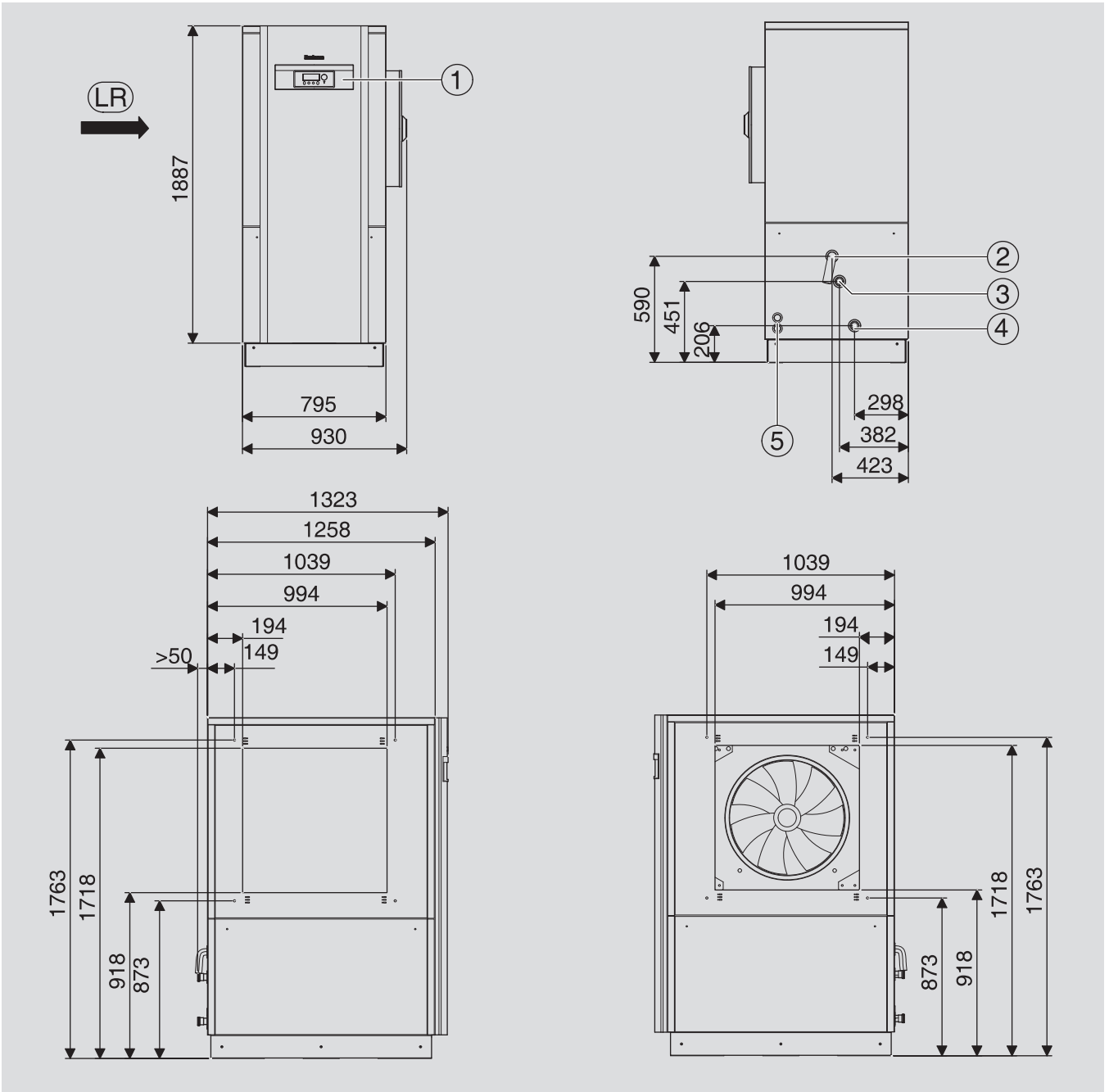

7

I Rozměry Logatherm WPL 10 - 25 A

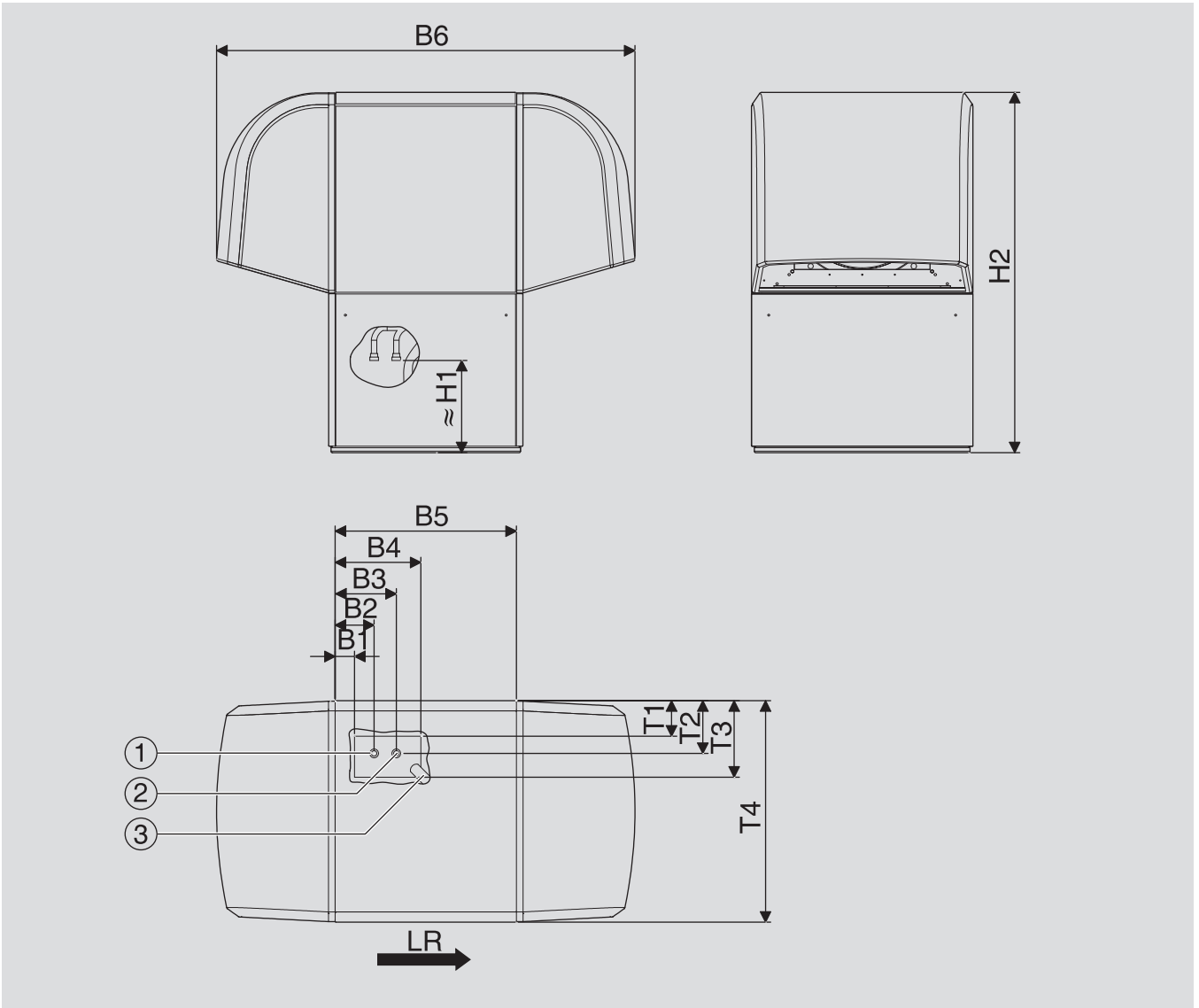

7



I Rozmery Logatherm WPL 31 A

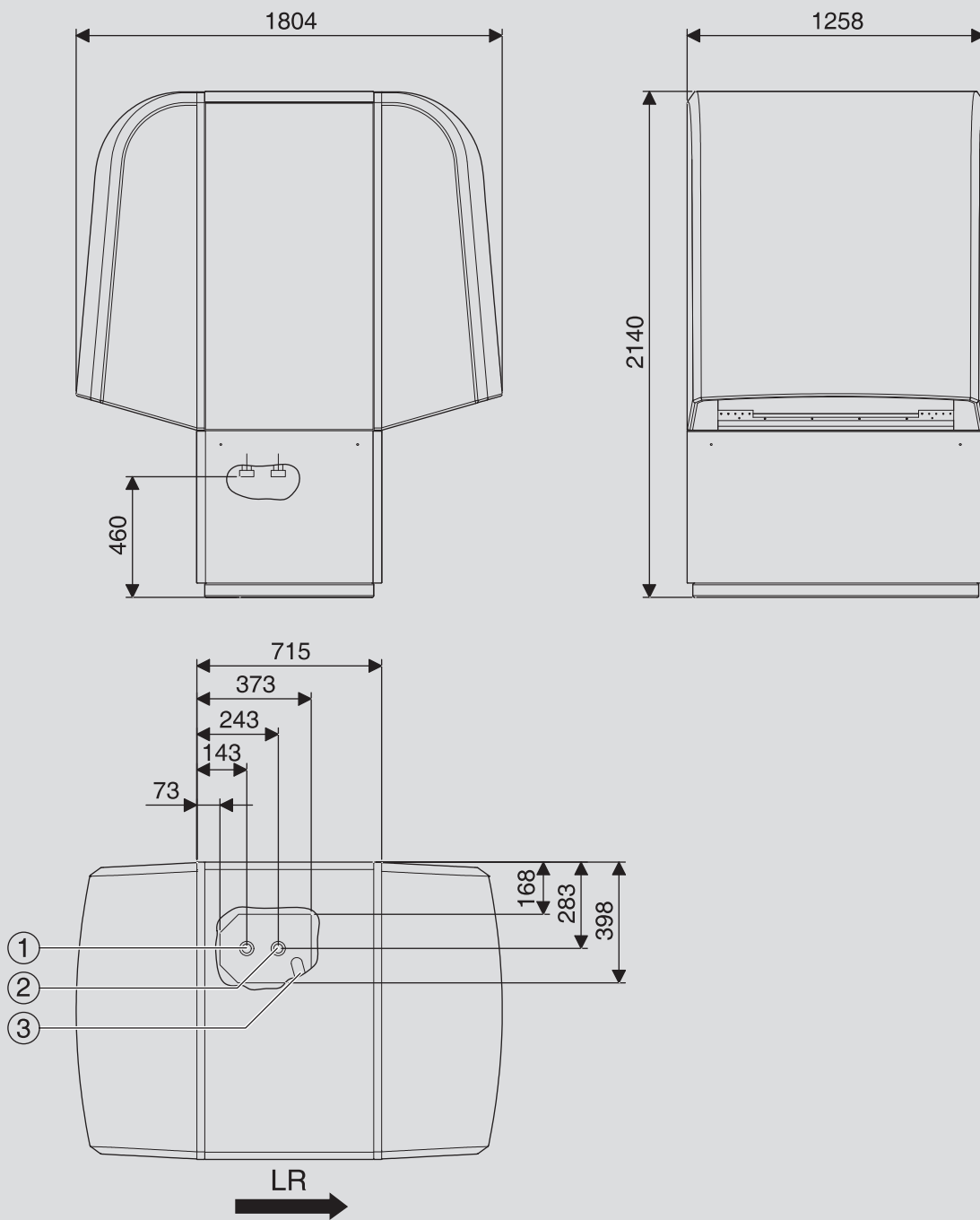



I Systémový prehľad

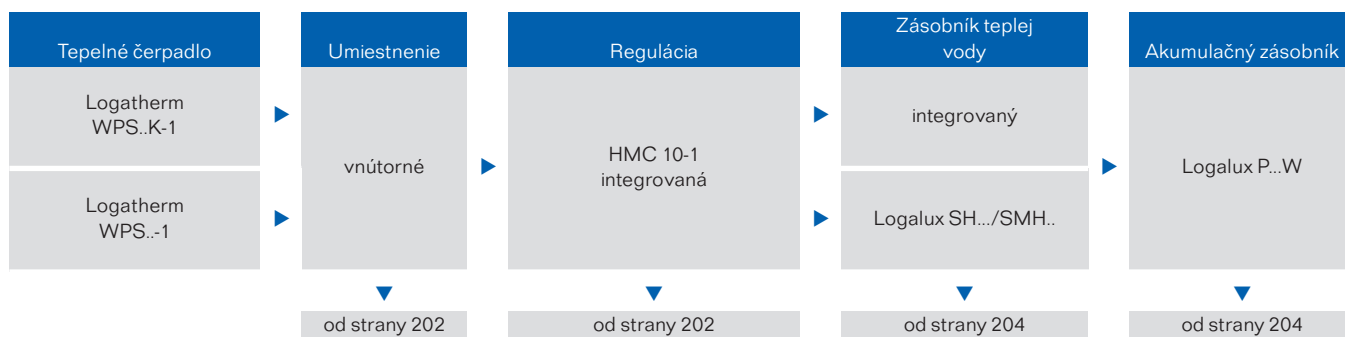

I Výhody zariadenia

- Integrované vysoko účinné čerpadlo solanky
- Integrované vysoko účinné čerpadlo vykurovania
- Integrovaný elektrický dohrev s výkonom 9 kW
- Trojcestný prepínací ventil
- Pripravené pre pripojenie zásobníka teplej vody
- Prehľadné menu v češtine
- Nízka hlučnosť
- Vysoký vykurovací faktor
- Výstupná teplota až 62 °C
- Elektronický obmedzovač nábehového prúdu (okrem WPS 6 K-1)
- Elektronický obmedzovač nábehového prúdu (okrem WPS 6-1)
- Integrované zaznamenanie množstva tepla prostredníctvom regulátora tepelného čerpadla



I Logatherm WPS

Typ zariadenia	Výkon pri B0/W35	Výkonové číslo pri B0/W35	Objednávacie číslo	Cena v EUR bez DPH
 Logatherm WPS 6K-1	5,8	4,4	  8 738 204 519	7 775,00
Logatherm WPS 8K-1	7,6	4,7	  8 738 204 520	7 922,00
Logatherm WPS 10K-1	10,4	4,7	  8 738 204 521	8 143,00

Rozsah dodávky

- Tepelné čerpadlo Logatherm WPS 6/8/10 K-1
- Snímač teploty výstupu E11.T1
- Snímač vonkajšej teploty E10.T2
- Filter (R6 vnútorný závit) pre vykur. systém
- Odlučovač vzduchu
- Odvzdušňovací ventil
- Plniace zariadenie
- Nastavovacie nožičky
- Technické podklady

Výkon	Výška (mm)	Šírka (mm)	Hĺbka (mm)	Hmotnosť (kg)
WPS 6K-1	1800	600	645	36
WPS 8K-1	1800	600	645	49,5
WPS 10K-1	1800	600	645	62,5

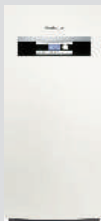

I Logatherm WPS

Typ zariadenia	Výkon pri B0/W35	Výkonové číslo pri B0/W35	Energetická účinnosť		Objednávacie číslo	Cena v EUR bez DPH
	Logatherm WPS 6-1	5,8	4,4	A++	8 738 204 514	6 585,00
	Logatherm WPS 8-1	7,6	4,7	A++	8 738 204 515	6 776,00
	Logatherm WPS 10-1	10,4	4,8	A++	8 738 204 516	7 237,00
	Logatherm WPS 13-1	13,3	4,8	A++	8 738 204 517	7 423,00
	Logatherm WPS 17-1	17	4,7	A++	8 738 204 518	8 621,00











Rozsah dodávky

- Tepelné čerpadlo Logatherm WPS 6/8/10/13/17-1
- Snímač teploty výstupu E11.T1
- Snímač vonkajšej teploty E10.T2
- Filter (R6 vnútorný závit) pre vykur. systém
- Odlučovač vzduchu
- Odvzdušňovací ventil
- Plniace zariadenie
- Nastavovacie nožičky
- Technické podklady





Výkon	Výška (mm)	Šírka (mm)	Hĺbka (mm)	Hmotnosť (kg)
WPS 6-1	1520	600	645	36
WPS 8-1	1520	600	645	49,5
WPS 10-1	1520	600	645	62,5
WPS 13-1	1520	600	645	49,5
WPS 17-1	1520	600	645	62,5



I Zásobníky

	Názov	Objem	Typ	Farba		Objednávacie číslo	Cena v EUR bez DPH
	HR200	200	stacionárny	biela		7 748 000 723	793,00
	HR300	300	stacionárny	biela		7 748 000 724	913,00
	SH300 EW	290	stacionárny	biela		7 738 600 153	1 105,00
	SH380 EW	362	stacionárny	biela		7 738 600 154	1 315,00
	SH440 EW	432	stacionárny	biela		7 738 600 155	1 670,00
	SBH350 EW	345	bivalentný	biela		7 738 600 158	1 514,00
	SBH450 EW	445	bivalentný	biela		7 738 600 159	1 839,00











Zásobník	Výška (mm)	Priemer (mm)	Plocha výmenníka pre TČ (m ²)	Plocha solárneho výmenníka (m ²)	Hmotnosť (kg)
HR200	1330	700	1,8	–	108
HR300	1620	700	2,6	–	140
SH300	1330	700	3,5	–	147
SH380	1620	700	5	–	184
SH440	1956	700	7	–	234
SBH350 EW	1629	700	3,5	1,6	188
SBH450 EW	1956	700	4,3	1,8	226

	Názov	Objem	Typ	Farba		Objednávacie číslo	Cena v EUR bez DPH
	P120/5	120	stacionárny	biela		8 718 543 035	475,00
	PS200 EW	200	stacionárny	biela		7 738 600 195	495,00
	PS500 EW	500	stacionárny	biela		7 738 600 160	885,00
	KNW600 EW		stacionárny	biela		7 735 500 222	2499,00
	KNW830 EW		stacionárny	biela		7 735 500 223	2799,00
	KNW1000 EW		stacionárny	biela		7 735 500 224	3499,00
	KNW1450 EW		stacionárny	biela		7 735 500 225	4299,00

Zásobník	Výška (mm)	Priemer (mm)	Hmotnosť (kg)
P120/5	941	512	
PS200 EW	1310	600	110
PS500 EW	1970	800	158
KNW600 EW	1930	840	161
KNW830 EW	1985	980	199
KNW1000 EW	2135	980	221
KNW1450 EW	2220	1190	293



I Príslušenstvo

	Typ	Popis	Objednávacie číslo	Cena v EUR bez DPH
	Odvzdušňovací ventil soľanky DN25	<ul style="list-style-type: none"> pre zachytenie mikrobublín, ktoré sú odvádzané cez ventil prechod s plochým tesnením pre WPS 6/8 K-1 a WPS 6/8-1 	8 718 581 397	90,00
	Odvzdušňovací ventil soľanky DN32	<ul style="list-style-type: none"> pre zachytenie mikrobublín, ktoré sú odvádzané cez ventil prechod s plochým tesnením pre WPS 10 K-1 a WPS 10/13/17-1 	8 718 581 396	95,00
	Plniaca sada DN25	<ul style="list-style-type: none"> na plnenie a prepláchnutie soľankového okruhu, vrátane izolácie s uzatváracími kohútmi a filtrom nečistôt (veľkosť oka 0,6 mm) pre WPS 6/8 K-1 a WPS 6/8-1 (je súčasťou dodávky tepelného čerpadla) 	8 718 581 709	230,00
	Plniaca sada DN32	<ul style="list-style-type: none"> na plnenie a prepláchnutie soľankového okruhu, vrátane izolácie s uzatváracími kohútmi a filtrom nečistôt (veľkosť oka 0,6 mm) pre WPS 10 K-1 a WPS 10/13/17-1 (je súčasťou dodávky tepelného čerpadla) 	8 718 581 711	280,00
	Multifunkčný modul HHM17-1	<ul style="list-style-type: none"> modul pre reguláciu prídavného zmiešaného vykurovacieho okruhu pre bivalentné napojenie kotla potrebný na spracovanie signálu 0-10 V pre napojenie zmiešaného okruhu pre chladenie sú potrebné dva multimoduly 	8 738 202 105	305,00
	Snímač zásobníka TUV	<ul style="list-style-type: none"> NTC ponorný snímač 6 mm dĺžka kábla 4 m 	8 738 202 915	15,50
	Priestorový regulátor HRC2	<ul style="list-style-type: none"> priestorový termostat s otočným ovládačom a LCD displejom pripojenie cez CAN-BUS 	8 718 586 815	99,00
	Stanica pasívneho chladenia	<ul style="list-style-type: none"> na pasívne chladenie bez prevádzky kompresora v kombinácii s podlahovým vykurovaním súčasná príprava teplej vody 	8 738 202 102	1 890,00
	Strážca rosného bodu	<ul style="list-style-type: none"> dotykový snímač s napínacím pásikom najlepšie na výstupe v krabici rozdeľovača 	1 020 137	155,00
	Sauter EXR 400	<ul style="list-style-type: none"> potrebné na inštaláciu viacerých klimatizačných jednotiek (max. 4) 	1 020 267	430,00
	Elektronický hlásič rosného bodu	<ul style="list-style-type: none"> AI-Re-Typ NEHR24.401, D4780564 24 V možné pripojiť max. 5 snímačov rosného bodu 	7 747 204 697	na požiadanie
	Snímač rosného bodu		7 747 204 698	60,00

I Rozmery a pripojenia Logatherm WPS.-1

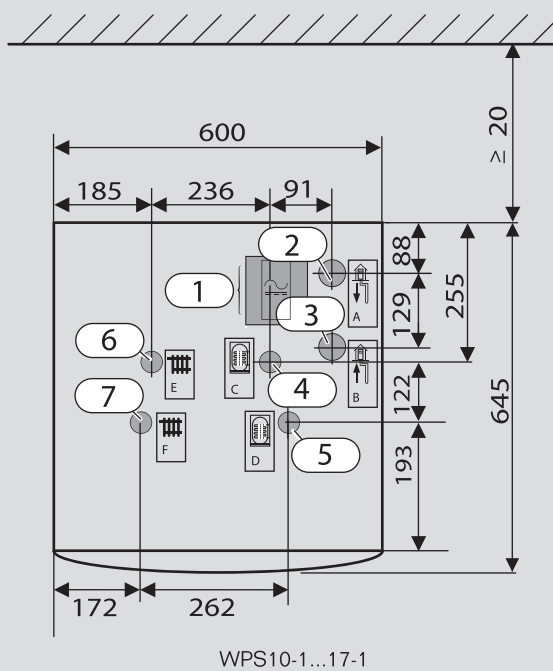
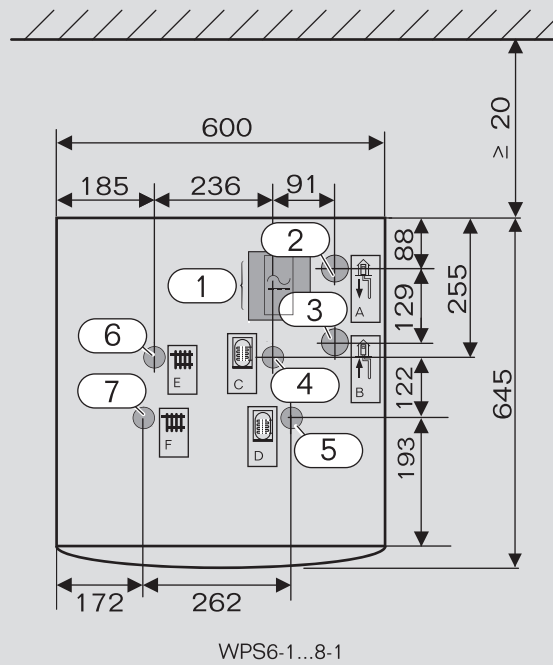
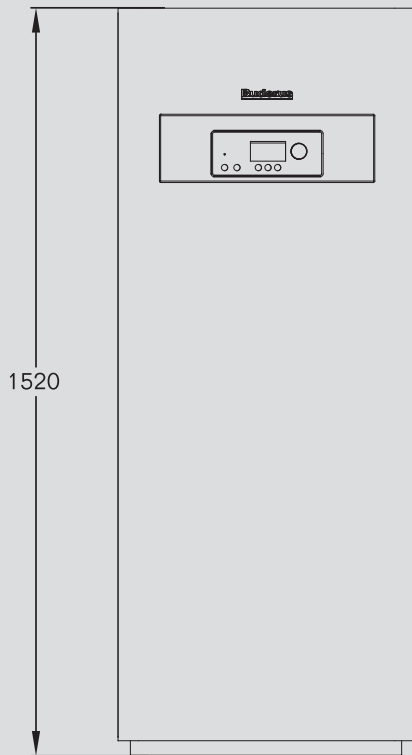

7

I Rozmery a pripojenia Logatherm WPS..K-1

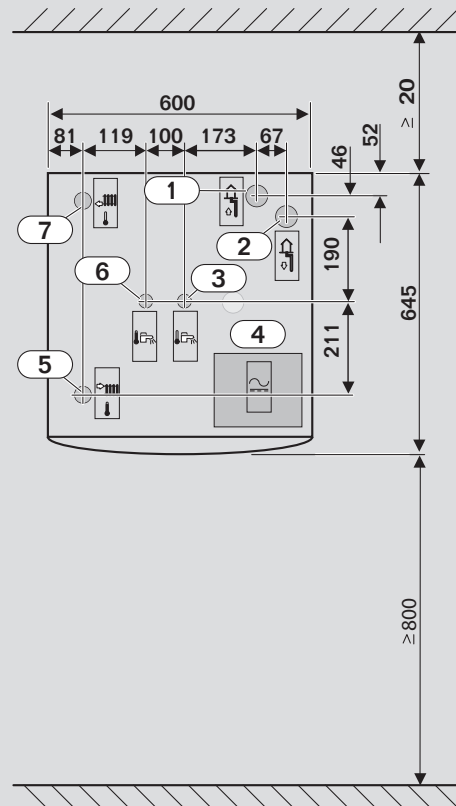
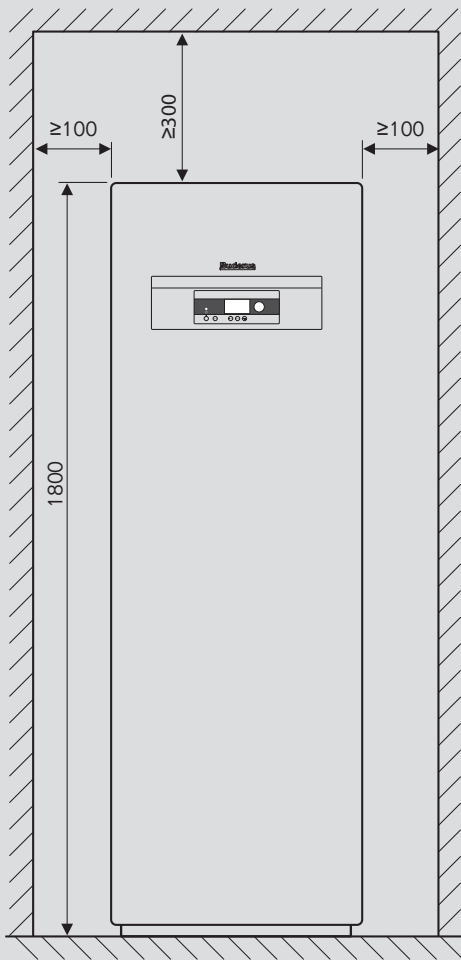

7

HRV2

- | 2,9-24 kW
- | verzia K s prietokovým ohrevom TÚV



str. 212



str. 213



str. 214



str. 218







Logavent HRV2







I Systémový prehľad

Kontrolované vetranie	Výkon	Príslušenstvo
Logavent HRV2-140	25 - 180 m ³ /h	Zoznam
Logavent HRV2-230	30 - 300 m ³ /h	
Logavent HRV2-350	60 - 450 m ³ /h	
	▼ od strany 221	▼ od strany 222

I Výhody zariadenia

- kryt z ocelového plechu s povrchovou úpravou práškovou farbou s vnútornou konštrukciou z EPS, ktorá je celá izolovaná, bez tepelných mostov
- energeticky optimalizovaný hliníkový krížový výmenník tepla vzduch/vzduch s protiprúdom
- inteligentné riadenie registra pre elektrický dohrev pre zaistenie protimrazovej ochrany
- filter triedy G4 s kontrolou filtra (voliteľne peľový filter F 7)
- integrovaná vaňa na kondenzát s vonkajším odtokom
- interná riadiaca jednotka s kabelážou zariadenia pre elektrické pripojenie
- uchovávanie údajov v prípade výpadku elektrického prúdu

I Logavent HRV2

Typ zariadenia	Výkon		Objednávacie číslo	Cena v EUR bez DPH
 Logavent HRV2-140	25 - 180 m ³ /h	 A	7 738 111 194	2 000,00
Logavent HRV2-230	30 - 300 m ³ /h	 A	7 738 111 195	2 300,00
Logavent HRV2-350	60 - 450 m ³ /h	 A	7 738 111 196	2 900,00

Rozsah dodávky





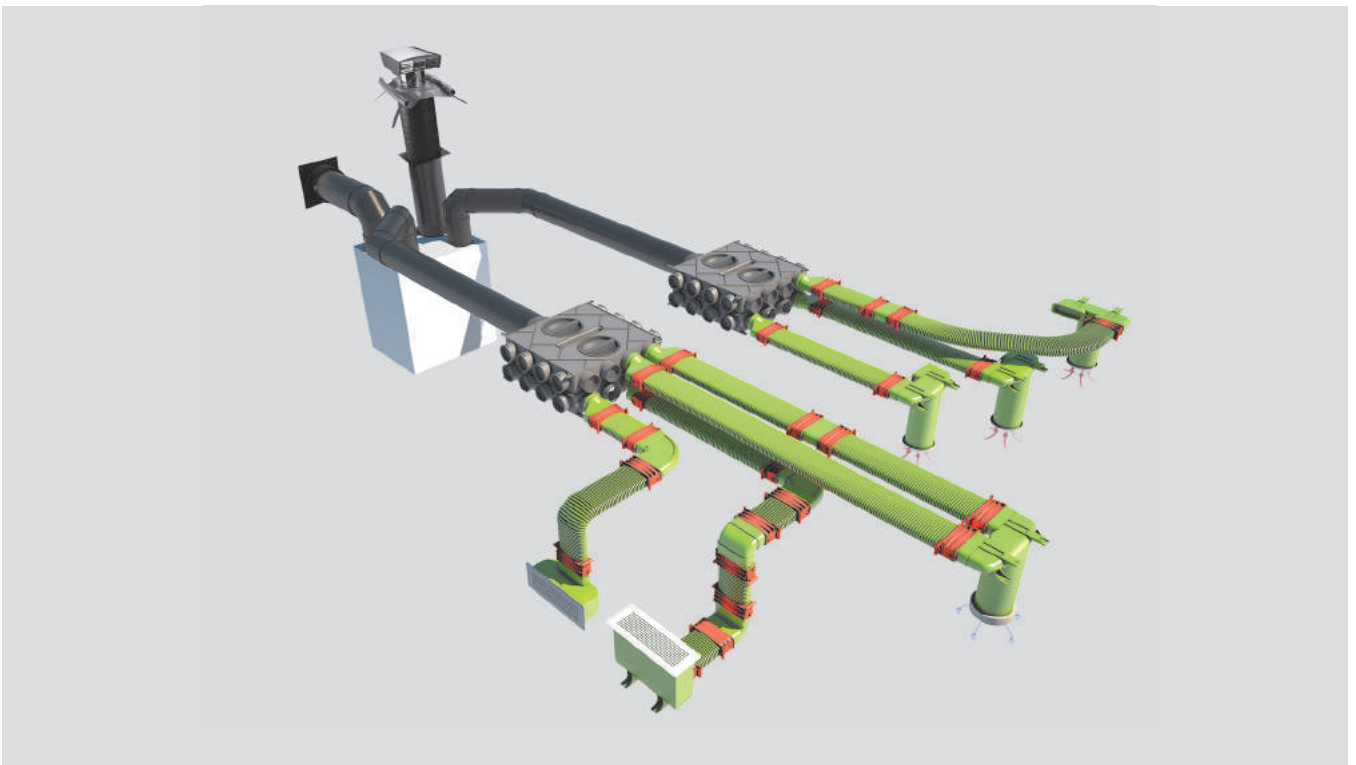



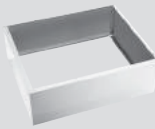

- ovládací panel pre nastavenie množstva vzduchu v 4 stupňoch
- energeticky účinné, tiché ventilátory pre privádzaný a odpadový vzduch
- automatický obtok s tepelnou reguláciou

Typ	Výška (mm)	Šírka (mm)	Hĺbka (mm)	Hmotnosť (kg)
HRV2-140	1000	600	416	36
HRV2-230	1050	700	600	49,5
HRV2-350	1050	700	750	62,5

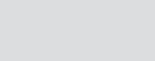













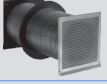

I Príslušenstvo

	Typ	Popis	Objednávacie číslo	Cena v EUR bez DPH
	Bezdrôtový regulátor RCV	pre jednoduché ovládanie a nastavenie jednotky Logavent HRV2-140/230/350	7 738 111 231	246,00
	Montážna sada na stenu WHS	sada obsahuje: 2 držiaky pre montáž na stenu (každý dvojdielny), 2 tlmiče, sadu skrutiek a hmoždiniek	7 738 111 230	133,00
	Montážna sada na stenu WWHK	sada obsahuje: montážne lišta, 1 tlmič, sadu skrutiek a hmoždiniek	7 738 111 239	24,00
	Montážna sada na zem FSS140	pre HRV2-140	7 738 111 229	195,00
	Montážna sada na zem FSS230	pre HRV2-230	7 738 112 008	210,00
	Montážna sada na zem FSS350	pre HRV2-350	7 738 112 009	215,00
	Prepojovacia sada CK125	sada obsahuje: 4 adaptéry, 4 ks Armaflex, tmel pre HRV2-140	7 738 111 232	101,00
	Prepojovacia sada CK150	sada obsahuje: 4 adaptéry, 4 ks Armaflex, tmel pre HRV2-230	7 738 111 235	112,00
	Prepojovacia sada CK180	sada obsahuje: 4 adaptéry, 4 ks Armaflex, tmel pre HRV2-350	7 738 111 236	120,00
	Prepojovacia sada CK150/160	sada obsahuje: 4 adaptéry, 4 ks Armaflex, tmel pre HRV2-230	7 738 111 233	124,00
	Prepojovacia sada CK160/180	sada obsahuje: 4 adaptéry, 4 ks Armaflex, tmel pre HRV2-350	7 738 111 234	137,00
	HS senzor vlhkosti	snímač vlhkosti vzduchu	7 738 111 225	75,00
	CS senzor CO ₂	snímač CO ₂ potrebný rozširovací modul CA	7 738 111 226	557,00
	VS senzor VOC	snímač kvality vzduchu	7 738 111 227	199,00
	Rozširovací modul CA	riadiaca jednotka pre CO ₂ -senzor elektrické a hydraulické registre	7 738 111 228	343,00
	Elektrický vykurovací register HRE125	tepelný výkon 900 W nutný rozširovací modul CA	7 738 111 221	647,00
	Elektrický vykurovací register HRE160	tepelný výkon 1200 W nutný rozširovací modul CA	7 738 111 222	666,00
	Hydraulický vykurovací register HRW125	tepelný výkon 600 W nutný rozširovací modul CA	7 738 111 219	1 036,00
	Hydraulický vykurovací register HRW160	tepelný výkon 1500 W nutný rozširovací modul CA	7 738 111 220	1 073,00

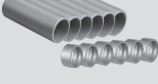

Príslušenstvo

Typ	Popis	Objednávacie číslo	Cena v EUR bez DPH
	FSG4 140 vzduchový filter -SET G4 pre HRV2-140	7 738 111 224	38,00
	FSG4 230 vzduchový filter -SET G4 pre HRV2-230	7 738 111 241	42,00
	FSG4 350 vzduchový filter -SET G4 pre HRV2-350	7 738 111 243	52,00
	FSF7 140 vzduchový filter -SET F7 pre HRV2-140	7 738 111 223	68,00
	FSF7 230 vzduchový filter -SET F7 pre HRV2-230	7 738 111 240	98,00
	FSF7 350 vzduchový filter -SET F7 pre HRV2-350	7 738 111 242	130,00
	CP 125 krytka	7 738 112 012	28,00
	WGE 125 koncovka na nasávanie a výfuk vzduch DN125 z nerezovej ocele.	7 719 003 407	282,00
	WGE160 koncovka na nasávanie a výfuk vzduch DN160 z nerezovej ocele.	7 738 112 064	456,00
	WG 160/1 prechod stenou DN160 s ochrannou mriežkou z bieleho plastu.	7 719 003 334	216,00
	WG 160-2 prechod stenou DN160 s ochrannou mriežkou z nerezovej ocele	7 738 110 906	364,00
	DDF 160/1 prechod strechou DN160 z nerezovej ocele určený na nasávanie a výfuk vzduchu	7 719 003 366	387,00
	Spojka DN125 DN 125	7 719 003 332	6,90
	Spojka DN160 DN 160	7 719 003 330	9,10
	Redukcia DN160 na DN125	7 719 003 331	23,20
	DEPP 125 EPP potrubie DN125 s dĺžkou 1 m v balení 6 kusov	7 738 110 242	160,00
	DEPP160 EPP potrubie DN160 s dĺžkou 1 m v balení 6 kusov	7 738 110 522	177,00
	BEPP125 EPP koleno DN125 90° v balení 3 kusy	7 738 110 240	65,00
	BEPP160 EPP koleno DN160 90° v balení 3 kusy	7 738 110 520	70,00
	CEPP125 spojovacia objímka DN125 v balení 5 kusov	7 738 110 241	42,00
	CEPP160 spojovacia objímka DN160 v balení 5 kusov	7 738 110 521	39,00
	Lepidlo na EPP a kov	7 738 110 517	36,00
	Tlmič zvuku SD 125 DN125, dĺžka 1m	7 719 003 412	130,00
	Tlmič zvuku SD 160 DN160, dĺžka 1m	7 719 003 424	153,00



I Príslušenstvo

Typ	Popis	Objednávacie číslo	Cena v EUR bez DPH
Vzduchové kanály ploché 50 mm × 140 mm			
	FK 140	plochý vzduchový kanál, dĺžka 20 m	7 738 112 024 175,00
	FKV 140-3	plochá spojka	7 738 112 026 79,00
	FKV 140-2	plochý medzikus	7 738 112 027 34,00
	FKV 140-1	adaptér z plochého potrubia a okrúhle	7 738 112 028 53,00
	FKS 140	záslepka plochá	7 738 112 029 13,10
	FKB 140-1	koleno 90° vertikálne	7 738 112 030 48,00
	FKB 140-2	koleno 90° horizontálne	7 738 112 031 54,00
	FKU 140-2	ploché podlahové ukončenie (výfuk)	7 738 112 032 46,00
	FKU 140-1	rozdeľovač DN125	7 738 112 033 112,00
Vzduchové kanály DN 75 mm			
	RR 75-1	vzduchový kanál DN75, dĺžka 20 m	7 738 112 034 109,00
	RR 75-2	vzduchový kanál DN75, dĺžka 50 m	7 738 112 035 243,00
	RRV 75	medzikus DN75	7 738 112 036 28,00
	RRD75	spojka s tesnením	7 738 112 037 32,00
	RRS 75	záslepka DN75	7 738 112 039 14,00
	RRU 75-1	rozdeľovač DN125	7 738 112 040 112,00
	RRB 75	90; adaptér plochý/DN75	7 738 112 041 56,00
	RRU 75-2	podlahové ukončenie (výfuk)	7 738 112 042 50,00



Príslušenstvo

	Typ	Popis	Objednávacie číslo	Cena v EUR bez DPH
	VK 160	rozdeľovač	7 738 112 044	207,00
	VKS	záslepka k rozdeľovaču	7 738 112 038	21,00
	VKD	škrtiaca klapka	7 738 112 045	9,50
	FKH 140	na uchytenie plochého potrubia	7 738 112 025	44,00
	AG/W	krycia mriežka na podlahu alebo stenu, výfuková	7 738 112 046	50,00
	AG/E	dizajnová krycia mriežka na podlahu alebo stenu, výfuková	7 738 112 047	51,00
	ZU 125	nastaviteľné ukončenie štandardné, výfukové	7 738 112 048	12,50
	AV 125	nastaviteľné ukončenie štandardné, nasávacie	7 738 112 049	15,00
	FAU 125	filter k AV 125	7 738 112 050	13,00
	AV 125/K	nastaviteľné ukončenie kuchynské, nasávacie	7 738 112 051	144,00
	ZUW 125	nastaviteľné ukončenie zväčšené, výfukové	7 738 112 052	69,00
	DV 125	nastaviteľné ukončenie dizajnové, výfukové/nasávacie	7 738 112 053	43,00
	FSD	zvuk tlmiaci element	7 738 112 055	24,50
	FDV 125	filter k DV 125	7 738 112 111	23,00
	FAV 125/K	filter k AV 125/K	7 738 112 110	23,50

I Rozmery a pripojenia Logavent HRV2

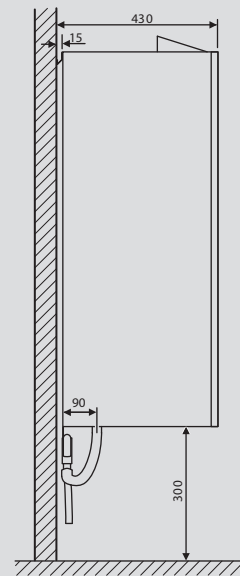
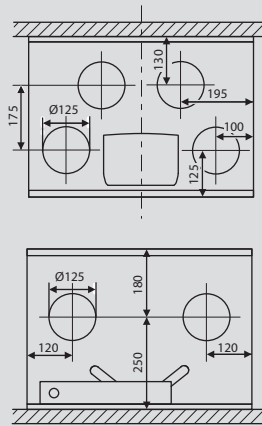
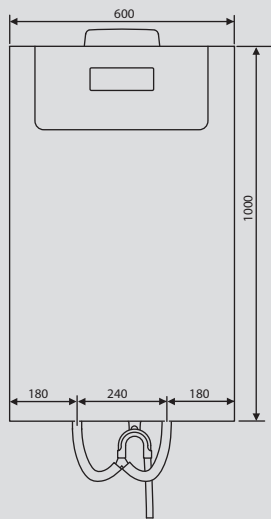

Logavent HRV2-140

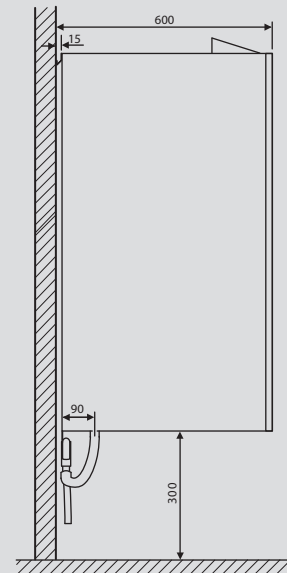
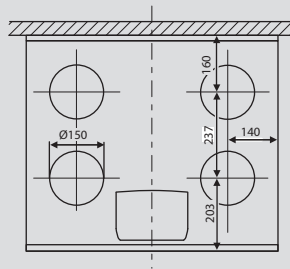
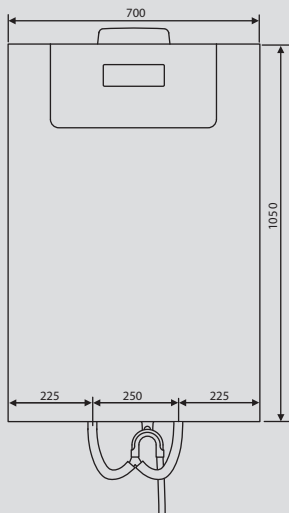

Logavent HRV2-230

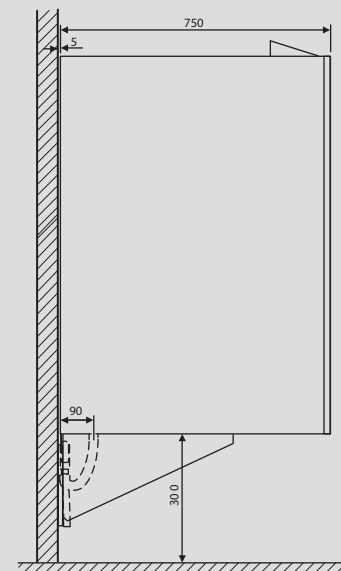
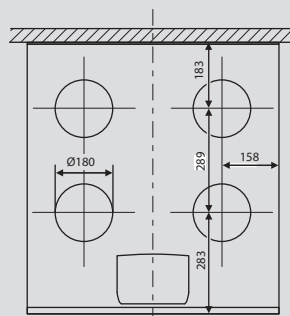
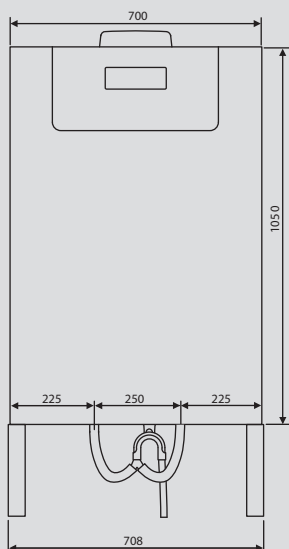













Logavent HRV2-350

8

Kapitola 9

Logano

Stacionárne kotly na tuhé palivo 12 - 50 kW

S111/2	<ul style="list-style-type: none">výkon 12 až 32 kWemisná trieda 3				
		str. 222	str. 225		
G221	<ul style="list-style-type: none">výkon 20 až 42 kWliatinový kotol				
		str. 223			
G221 A	<ul style="list-style-type: none">výkon 25 až 30 kWuniverzálny automatický kotol				
		str. 224	str. 234		
S171	<ul style="list-style-type: none">výkon 22 až 50 kWvysoká účinnosť				
		str. 225	str. 226	str. 232	
S161	<ul style="list-style-type: none">výkon 18 až 24 kWvysoká účinnosť				
		str. 227	str. 228	str. 229	str. 233



Logano S161



Logano S111/2

Stacionárny kotol na tuhé palivo

I Logano S111/2

	Výkon	Objednávacie číslo	Cena v EUR bez DPH
	12	7 738 500 374	624,17
	16	7 738 500 375	682,50
	20	7 738 500 376	758,33
	24	7 738 500 377	832,50
	27	7 738 500 378	849,17
	32	7 738 500 379	958,00

I Charakteristika

- oceleový kotol
- nový moderný
- automatická regulácia výkonu tepelným regulátorom výkonu
- na tepelnú izoláciu sú použité materiály bez azbestu
- otočný rošt
- chladiaca slučka (ochrana proti prehriatiu kotla) je zabudovaná v kotlovom telese
- prikladanie zhora
- certifikovaný v emisnej triede 3 (podľa EN303-5)
- efektívne spaľovanie

Výkon	Výška (mm)	Šírka (mm)	Hĺbka (mm)	Hmotnosť (kg)
12	831	730	600	155
16	381	730	600	160
20	941	770	700	200
24	941	770	700	215
27	941	870	700	230
32	941	870	700	240



I Logano G221

	Výkon	Objednávacie číslo	Cena v EUR bez DPH
	20	7 738 500 111	969,00
	25	7 738 500 112	1 050,00
	32	7 738 500 113	1 209,00
	40	7 738 500 114	1 413,00

I Charakteristika

- veľké predné dverka pre jednoduchšie prikladanie väčších polien
- ľahší prístup ku kotlu umožňuje voľba smeru otvárania dverok (doprava alebo doľava)
- veľká spaľovacia komora
- silnejšia a ľahko vymeniteľná izolácia vnútorných dverok zvyšuje bezpečnosť prevádzky kotla
- bezpečnejšia obsluha kotla vďaka zdvojeným dverkam spaľovacej komory
- automatická regulácia výkonu tepelným regulátorom výkonu
- vhodný aj pre samotiažový systém
- vodou chladené liatinové rošty
- bezpečnosť prevádzky kotla je zaistená externou chladiacou slučkou
- doba horenia pri maximálnom výkone je 3 až 5 hodín

Výkon	Výška (mm)	Šírka (mm)	Hĺbka (mm)	Hmotnosť (kg)
20	1100	605	820	210
25	1100	605	920	245
32	1100	605	1020	280
40	1100	605	1120	315

I Príslušenstvo

Typ	Popis	Objednávacie číslo	Cena v EUR bez DPH
	Chladiaca slučka pre G211/G221	82 000 900	113,00
	STS20.S 97°C 1300 mm	10 027 617	50,00



Logano G221 A

Stacionárny kotol na tuhé palivo

I Logano G221 A

	Výkon	Objednávacie číslo	Cena v EUR bez DPH
	25	7 738 500 223	2642,00
	30	7 738 500 224	3050,00

I Charakteristika

- liatinový automatický kotol na hnedé uhlie, čierne uhlie a pelety
- spĺňa emisnú triedu 3 podľa EN 303-5
- do systémov so samotiažnym, ale i núteným obehom vykurovacej vody
- kotlové teleso, horák a podávač paliva sú z kvalitnej liatiny
- zabudovaná elektronická regulácia s PID displejom, ktorá riadi podávač paliva, otáčky ventilátora, čerpadlo vykurovacieho systému a čerpadlo pre ohrev TUV
- spôsob regulácie podľa teploty spalín a teploty vykurovacej vody
- plynulá regulácia otáčok od 700 do 2600 ot./min.
- zásobník paliva na 30 hodín prevádzky pri menovitom výkone
- tepelná účinnosť podľa paliva až 80 %
- doba horenia až 72 hodín v bežnej prevádzke a cca 30 hodín pri menovitom výkone
- prevedenie ľavé aj pravé
- farba modrá

Výkon	Výška (mm)	Šírka (mm)	Hĺbka (mm)	Hmotnosť (kg)
25	1580	1100	855	360
30	1580	1100	1085	435



I Logano S171

	Výkon	Objednávacie číslo	Cena v EUR bez DPH
	22	7 738 501 542	1 990,00
	30	7 738 501 543	2 099,00
	40	7 738 501 544	2 390,00
	50	7 738 501 545	2 490,00









I Charakteristika

- Stacionárny ocelový splyňovací kotol na drevo s rozsahom výkonu od 22 do 50 kW
- Spĺňa emisnú triedu 4 (podľa EN 303-5)
- Vysoká účinnosť kotle až do 89 %
- Nízke emisie vďaka optimalizovanému rozvodu primárneho a sekundárneho vzduchu
- Spaľovanie riadené plynulou reguláciou ventilátora
- Jednoduché nastavení klapky primárneho a sekundárneho spaľovacieho vzduchu
- Elektronický regulačný prístroj pre kompletne riadenie vykurovacieho systému
- Doba horenia pre tvrdé drevo minimálne 3 hodiny

Výkon	Výška (mm)	Šírka (mm)	Hĺbka (mm)	Hmotnosť (kg)
22	1043	1136	620	362
30	1043	1136	620	362
40	1164	1257	699	466
50	1164	1257	669	466

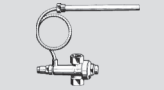

I Logano S171

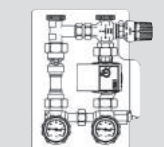
Typ	Popis	Objednávacie číslo	Cena v EUR bez DPH
 ST-290 v2	<ul style="list-style-type: none">modul diaľkového ovládania	8 738 127 237	169,00
 ST-61 v4	<ul style="list-style-type: none">modul zmiešavacieho okruhu, max. 2 na kotol	8 738 127 233	215,00
 ST-500 Ethernet	<ul style="list-style-type: none">modul pre pripojenie k PC	8 738 127 235	255,00
 ST-65 GSM	<ul style="list-style-type: none">modul pre ovládanie pomocou mobilného telefónu	8 738 127 236	255,00
ST-431n	<ul style="list-style-type: none">modul pre ovládanie 3/4-cestného ventilu	8 738 127 234	189,00
 Poistná sada KSS do 50 kW	<ul style="list-style-type: none">do výkonu 50 kW, 3 barpoistný ventil 1/2"automatický odvodušňovací ventil	81 610 100	34,00
 Odpúšťací ventil TS131	<ul style="list-style-type: none">3/4"dĺžka 224 mm	TS131-3/4A	113,00
 Regulátor ťahu komína	<ul style="list-style-type: none">udržiava požadovaný ťah komína v závislosti od teploty spalinpodľa EN 12 828 (výpočet a kontrola sú nutné)nastavenie rozsahu: 10 - 34 Paobsahuje regulátor ťahu s pretlakovou klapkou	80 279 068	104,00
 Regulátor ťahu komína - držiak	<ul style="list-style-type: none">DN 150	80 279 762	25,50
 Regulátor ťahu komína - držiak	<ul style="list-style-type: none">alternatíva z nerezovej ocele pre DN150	80 279 771	80,00
Sada zvihu spiatočky	sada obsahuje: <ul style="list-style-type: none">3-cestný ventilpríložený snímačregulátor teploty 50-80°CDN25	83 540 602	130,00
 Regumat RTA 130	stanica Regumat RTA 130 obsahuje: <ul style="list-style-type: none">nabíjacie čerpadlo akumuláč. zásobníka UPS 25-60uzatváracie ventily s teplomerom3-cestný zmiešavací ventil DN25izoláciublokovanie minimálnej teploty od 65°C	7 747 213 104	600,00



I Logano S161

	Výkon	Objednávacie číslo	Cena v EUR bez DPH
	18	7 738 500 223	2 642,00
	24	7 738 500 224	3 050,00

I Charakteristika

- moderný splyňovací kotol na drevo vo výkonoch 18 a 24 kW
- maximálna dĺžka spaľovacieho dreva (pri 18 kW - 330 mm, pri 24 kW - 500 mm)
- jednoduchá kombinácie s plynovým alebo olejovým kotlom
- regulátor Logamatic R2114 ako súčasť kotla
- tepelná izolácia, ktorá znižuje energetické straty a zaisťuje tichú prevádzku
- modulačná prevádzka ventilátora spalín
- spĺňa emisnú triedu 5 (podľa EN 303-5)
- vysoká účinnosť až 89 %
- veľmi nízke emisie
- dlhá doba horenie > 4 hodiny
- farba modrá

Výkon	Výška (mm)	Šírka (mm)	Hĺbka (mm)	Hmotnosť (kg)
18	1430	640	900	360
24	1430	640	1100	435



I Logano S161

Logamatic 2114



Logamatic 2114 obsahuje: kotlový snímač, spalínový snímač teploty, snímač spiatocky a 2 snímače akumuláčného zásobníka

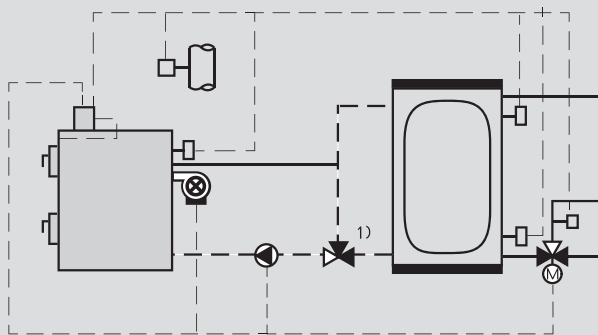





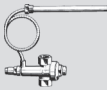

Regulátor	Objednávacie číslo Cenniková cena bez DPH	Logamatic 4121 súčasť kotla –	Objednávacie číslo	Cena v EUR bez DPH
Moduly				
Ponorné púzdro pre snímač FV/FZ	R1/2", dĺžka 100 mm	●	5 446 142	10,50
ASU	Štvrtkruhové výplne otvoru snímača FW	●	5 991 382	12,90

- použiteľné príslušenstvo



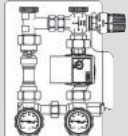







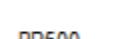

I Logano S161

Typ	Popis	Objednávacie číslo	Cena v EUR bez DPH
	Poistná sada KSS do 50 kW <ul style="list-style-type: none"> do výkonu 50 kW, 3 bar poistný ventil 1/2" automatický odvodušňovací ventil 	81 610 100	34,00
	Odpúšťací ventil TS131 <ul style="list-style-type: none"> 3/4" dĺžka 224 mm 	TS131-3/4A	113,00
	Regulátor ťahu komína <ul style="list-style-type: none"> udržiava požadovaný ťah komína v závislosti od teploty spalín podľa EN 12 828 (výpočet a kontrola sú nutné) nastavenie rozsahu: 10 - 34 Pa obsahuje regulátor ťahu s pretlakovou klapkou 	80 279 068	104,00
	Regulátor ťahu komína - držiak <ul style="list-style-type: none"> DN 150 	80 279 762	25,50
	Regulátor ťahu komína - držiak <ul style="list-style-type: none"> alternatíva z nerezovej ocele pre DN150 	80 279 771	80,00
	Poistka proti nedostatku vody SYR 933.1	81 800 090	330,00
	Sada zvihu spiatočky <ul style="list-style-type: none"> sada obsahuje: 3-cestný ventil príložný snímač regulátor teploty 50-80°C DN25 	83 540 602	130,00
	Regumat RTA 130 <ul style="list-style-type: none"> stanica Regumat RTA 130 obsahuje: nabíjacie čerpadlo akumuláč. zásobníka UPS 25-60 uzatváracie ventily s teplomerom 3-cestný zmiešavací ventil DN25 izoláciu blokovanie minimálnej teploty od 65°C 	7 747 213 104	600,00
	Logafix 3-cestný ventil VRG131 DN20 Rp 3/4", K _{VS} 6,3	7 747 204 969	54,00
	Logafix 3-cestný ventil VRG131 DN25 Rp 1", K _{VS} 6,3	7 747 204 970	58,00
	Logafix 3-cestný ventil VRG131 DN32 Rp 1 1/4", K _{VS} 16	7 747 204 972	64,00
	Logafix 3-cestný ventil VRG131 DN40 Rp 1 1/2", K _{VS} 25	7 747 204 973	117,00
	Logafix 3-cestný ventil VRG131 DN50 Rp 2", K _{VS} 40	7 747 204 974	137,00
	Logafix pohon ARA661 Pohon k trojcestným ventilom Logafix VRG131	7 747 204 989	150,00











I Zásobníky

	Názov	Objem	Typ	Farba		Objenávacie číslo	Cena v EUR bez DPH
	PR500	500	stacionárny	modrá		7 736 501 714	969,00
	PR750	750	stacionárny	modrá		7 736 501 719	1 122,00
	PR1000	1000	stacionárny	modrá	 PR500	7 736 501 724	1 377,00
	PL750	750	stacionárny	modrá		7 747 312 339	2 352,00
	PL1000	1000	stacionárny	modrá		7 747 312 340	3 025,00
	PL1500	1500	stacionárny	modrá		7 747 312 341	4 973,00
	PNR500	500	stacionárny	modrá		7 736 501 715	1 326,00
	PNR750	750	stacionárny	modrá		7 736 501 720	1 530,00
	PNR1000	1000	stacionárny	modrá		7 736 501 725	1 734,00

Zásobník	Výška (mm)	Priemer (mm)	Hmotnosť (kg)
PR500	1785	810	81
PR750	1800	950	118
PR1000	2230	950	156
PL750	1920	1000	187
PL1000	1920	1100	275
PL1500	1900	1400	370
PNR500	1785	810	101
PNR750	1800	950	149
PNR1000	2230	950	197

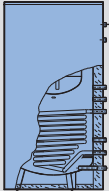

I Zásobníky

	Názov	Objem	Typ	Farba		Objednávacie číslo	Cena v EUR bez DPH
	S120/5	120	stacionárny	biela		8 718 543 087	475,00
	SU160/5	160	stacionárny	modrá		8 718 543 059	732,00
	SU200/5	200	stacionárny	modrá		8 718 543 068	752,00
	SU300/5	300	stacionárny	modrá		8 718 541 328	1 019,00
	P750S	750	kombinovaný	modrá		7 736 500 257	2 102,00

Zásobník	Výška (mm)	Priemer (mm)	Maximálny prevádzkový tlak zásobník/výmenník (bar)	Hmotnosť (kg)
S120	980	550	10 / 6	72
SU160/5	1300	550	10 / 6	74
SU200/5	1530	550	16 / 10	84
SU300/5	1495	670	16 / 10	105
P750S	1920	1000		275

I Rozmery a pripojenia Logano S171

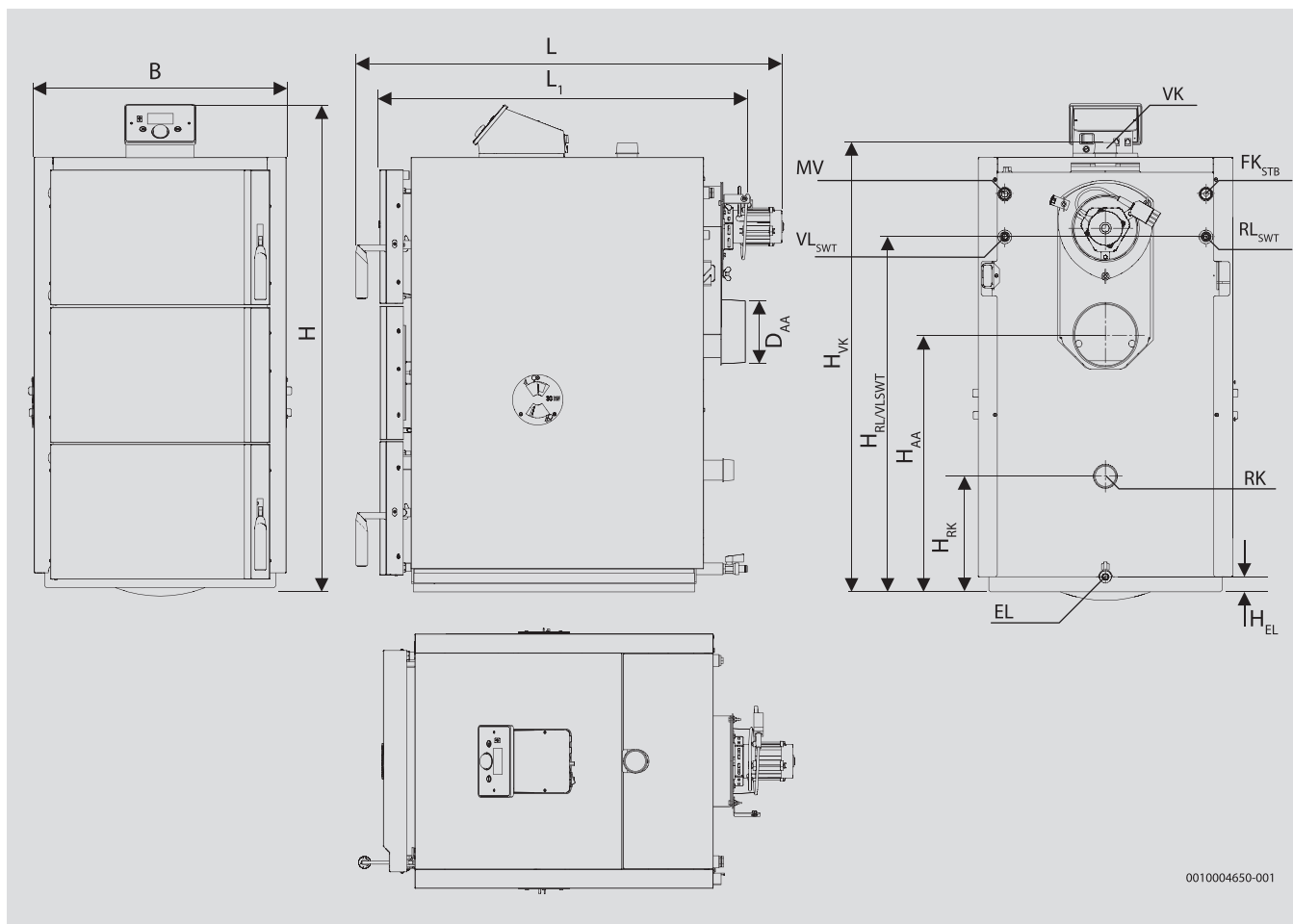

0010004650-001

	Skratka	Jednotka	Typ kotla			
			22	30	40	50
Dĺžka kotla celková	I	[mm]	1019	1019	1083	1083
Dĺžka kotla	L ₁	[mm]	869	869	940	940
Šírka kotla	B	[mm]	620	620	699	699
Výška s regulátorom	H	[mm]	1136	1136	1257	1257
Ø prípojky odvodu spalín	D _{AA}	[mm]	150	150	150	180
Výška prípojky odvodu spalín	H _{AA}	[mm]	600	600	754	754
Výška výstupu kotla	H _{VK}	[mm]	1045	1045	1169	1169
Výška spiatočky kotla	H _{RK}	[mm]	270	270	293	293
Výška vypúšťania	H _{EL}	[mm]	34	34	34	34
Spiatočka kotla	R _K	[cól]	G1 ½	G1 ½	G1 ½	G1 ½
Výstup kotla	V _K	[cól]	G1 ½	G1 ½	G1 ½	G1 ½
Vypúšťanie	E _L	[cól]	G1 ½	G1 ½	G1 ½	G1 ½

I Rozmery a pripojenia Logano S161

Rozmery a pripojenia Logano S161 - 18

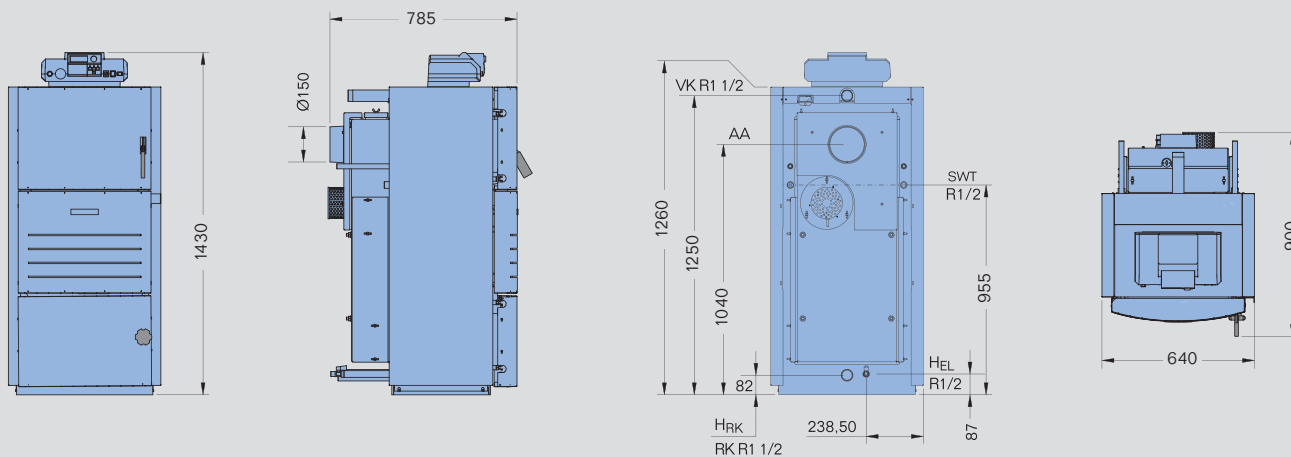

Rozmery a pripojenia Logano S161 - 24

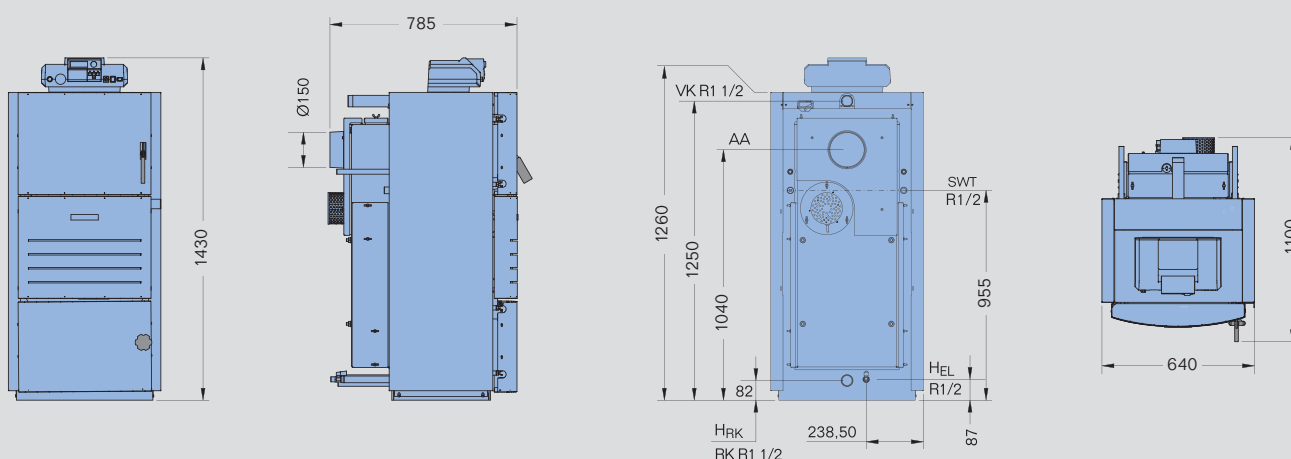



I Rozmery a pripojenia Logano G221 A

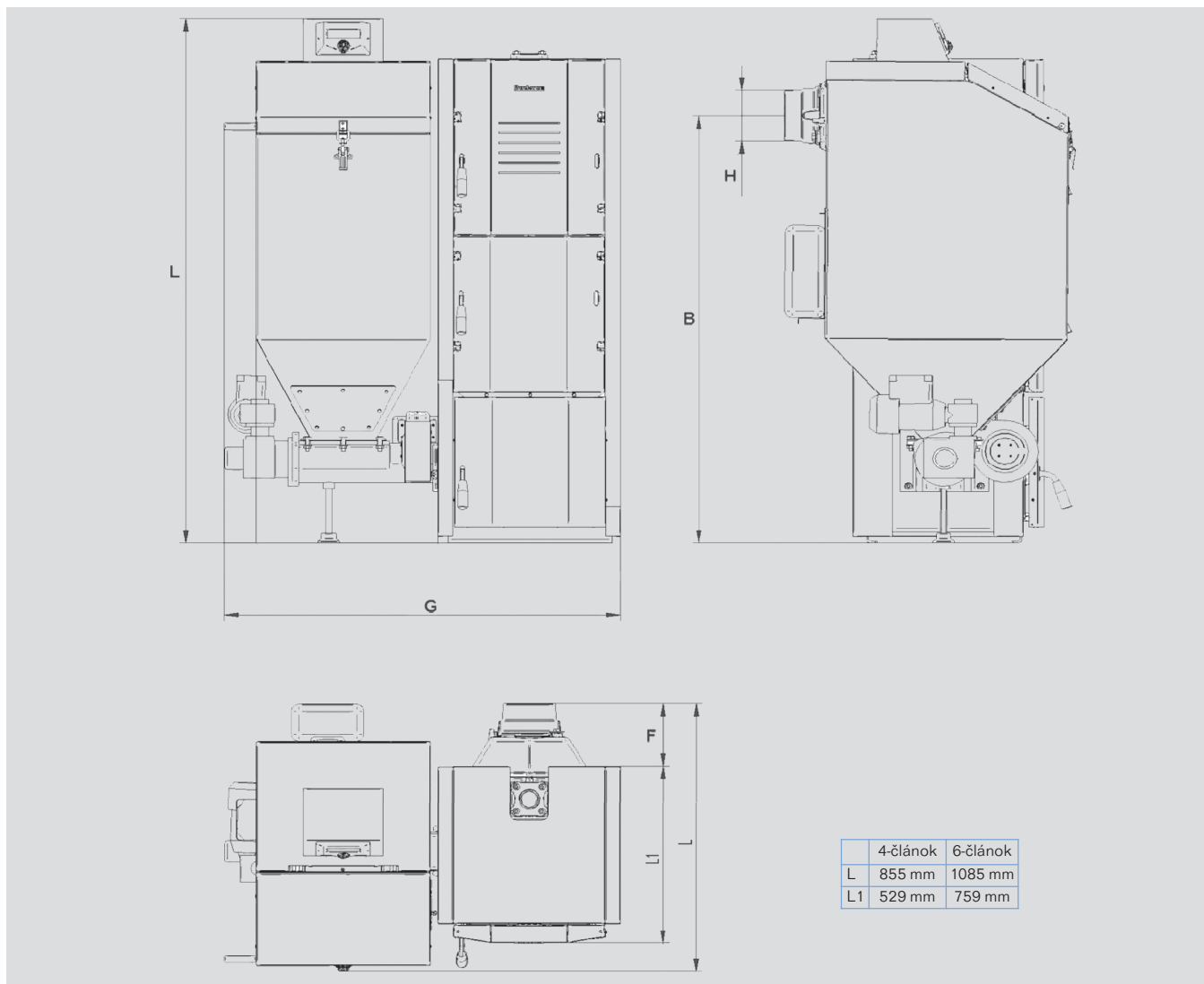

Názov	Skratka	Jednotka	25 kW	30 kW
Výška	A	mm	1580	
Výška pripojenia odťahu spalín	B	mm	1290	
Výška spiatočky kotla	C	mm	600	
Výška vypúšťania kotla	D	mm	600	
Dĺžka kotla	L	mm	855	1085
Dĺžka pripojenia odťahu spalín	F	mm	180	
Šírka kotla	G	mm	1100	
Pripojenie odťahu spalín	H	mm	150	
Hmotnosť	–	kg	280	390
Pripojka vykurovacej vody	VK/RK	–	vnútorný závit G 2"	

4 - 60 kW

E213



str. 237



str. 239



str. 239



str. 239



I Logamax E213

Výkon	Typ zariadenia	Objednávacie číslo	Cena v EUR bez DPH
4	system 	7 738 502 061	564,00
6	system 	7 738 502 062	587,00
8	system 	7 738 502 063	595,00
10	system 	7 738 502 064	609,00
14	system 	7 738 502 065	657,00
18	system 	7 738 502 066	671,00



Výkon	Výška (mm)	Šírka (mm)	Hĺbka (mm)	Hmotnosť (kg)
4	695	550	270	36
6	695	550	270	36
8	695	550	270	36
10	695	550	270	36
14	695	550	270	40
18	695	550	270	40

Výkon	Jednotka	4	6	8	10	14	18
Menovitý tepelný výkon	kW	4	6	8	10	14	18
Energetická účinnosť vykurovania priestoru v závislosti od ročného obdobia	%	36	36	36	36	36	36
Trieda energetickej účinnosti		D	D	D	D	D	D



I Logamax E213



	Výkon	Typ zariadenia		Objednávacie číslo	Cena v EUR bez DPH	
	22	system	 D	–	7 738 502 067	734,00
	24	system	 D	–	7 738 502 068	742,00
	30	system	 D	–	7 738 502 069	760,00
	36	system	 D	–	7 738 502 070	918,00
	45	system	 D	–	7 738 502 071	950,00
	60	system	 D	–	7 738 502 072	1 022,00

Výkon	Výška (mm)	Šírka (mm)	Hĺbka (mm)	Hmotnosť (kg)
22	870	615	335	48
24	870	615	335	48
30	870	615	335	48
36	870	615	335	53
45	870	615	335	53
60	870	615	335	62

Výkon	Jednotka	22	24	30	36	45	60
Menovitý tepelný výkon	kW	22	24	30	36	45	60
Energetická účinnosť vykurovania priestoru v závislosti od ročného obdobia	%	36	36	36	36	36	36
Trieda energetickej účinnosti		D	D	D	D	D	D



I Zásobníky

Názov	Objem	Typ	Farba	Objednávacie číslo	Cena v EUR bez DPH
 S120/5	120	stacionárny	biela	 8 718 543 087	475,00

Zásobník	Výška (mm)	Priemer (mm)	Maximálny prevádzkový tlak zásobník/výmenník (bar)	Hmotnosť (kg)
S120	980	550	10 / 6	72

I Príslušenstvo

Typ	Popis	Objednávacie číslo	Cena v EUR bez DPH
Priestorový regulátor CM707	týždenný programovateľný regulátor radu CM, 4 zmeny teploty za deň, prázdninový program, prepínací kontakt, možnosť vlastného nastavenia vybraných parametrov, veľký prehľadný displej	CMT707A1011	62,00
Regulátor CM907	týždenný programovateľný regulátor, 6 zmien za deň, 6 teplotných úrovní, možnosť voľby optimalizácie, tlačidlo OK, veľký podsvietený displej, automatická zmena času, možnosť príslušenstva	CMT907A1074	86,50
Snímač vonkajšej teploty k CM907		F42010971001	16,30
Prepojovacia sada Logamax E213 - S120/2		8 738 120 163	159,00

I Rozmery a pripojenia Logamax E213

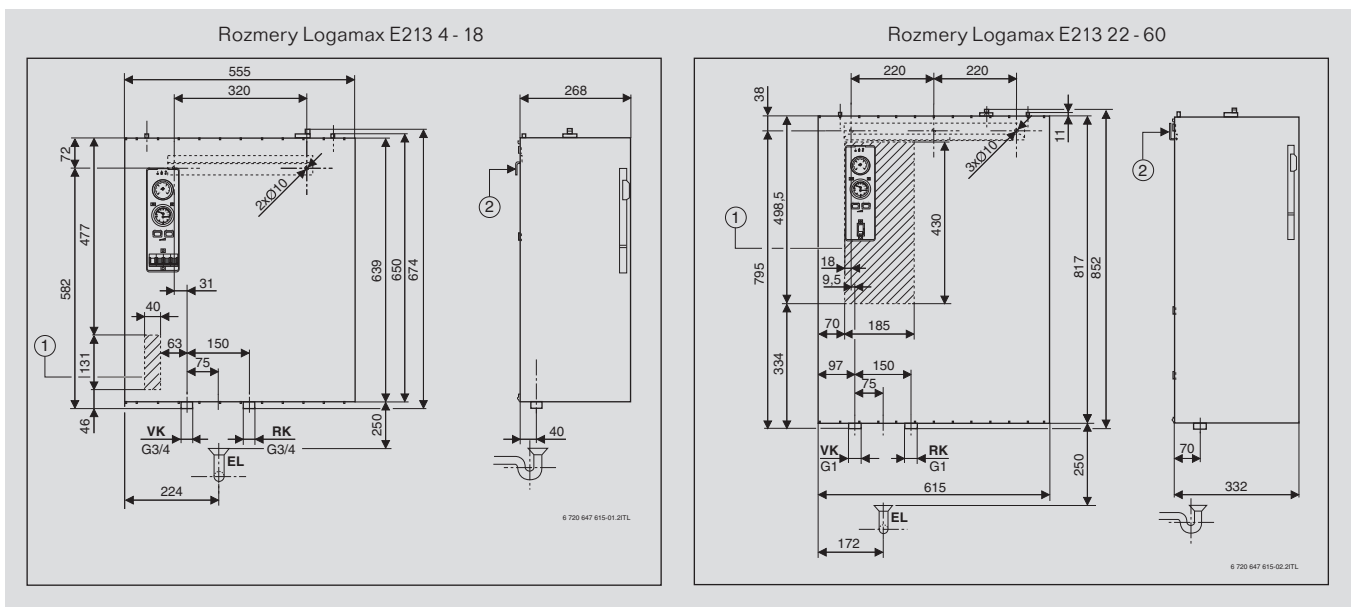

Vykurovacie telesá

Profil – profilovaná čelná plocha

- | C – kompaktné vyhotovenie vrátane krytu
- | VC – kompaktné vyhotovenie s ventilom
- | VCM – kompaktné vyhotovenie so stredovým pripojením



str. 244

Plan – hladká čelná plocha

- | C – kompaktné vyhotovenie vrátane krytu
- | VC – kompaktné vyhotovenie s ventilom
- | VCM – kompaktné vyhotovenie so stredovým pripojením



str. 262

Príslušenstvo

- | hlavice
- | konzoly



str. 280

I Označovanie

Atribút	Označenie						Popis	
Vykurovacie teleso	Logatrend						Ploché vykurovacie teleso	
Vyhotovenie		C VC VCM					Kompaktné vyhotovenie vrátane krytu Kompaktné vyhotovenie s ventilom Kompakt. vyhotov. s ventilom a so stredovým pripojením	
Konštrukčná séria			Profil Plan				Profilovaná čelná plocha Hladká čelná plocha	
Typ vykurovacieho telesa				10 11 20 21 22 30 33			1. miesto: počet prietokových dosiek 2. miesto: počet konvekčných šachtových radov	
Veľkosť					XXX/YYYY		Výška/dĺžka v mm	
Ventilová súprava						– L R	Bez integrovanej ventilovej súpravy Ventilová súprava vľavo Ventilová súprava vpravo (štandard)	
Farba/Špeciálne vyhotovenie						– X	Štandardná farba/– vyhotovenie Špeciálna farba a/alebo vyhotovenie	
Príklady	Logatrend	VC	Profil	10	600/1200	R	–	Ploché vykurovacie teleso v kompaktnom vyhotovení s ventilom, s profilovanou čelnou plochou, Typ 10, výška 600 mm, dĺžka 1200 mm, ventilová súprava vpravo, štandardná farba/–vyhotovenie
	Logatrend VC–Profil 10/600/1200 Re –							
	Logatrend	C	Plan	33	300/2600	–	–	Ploché vykurovacie teleso v kompaktnom vyhotovení, s hladkou plochou, Typ 33, výška 300 mm, dĺžka 2600 mm, štandardná farba/– vyhotovenie
	Logatrend C–Plan 33/300/2600 – –							

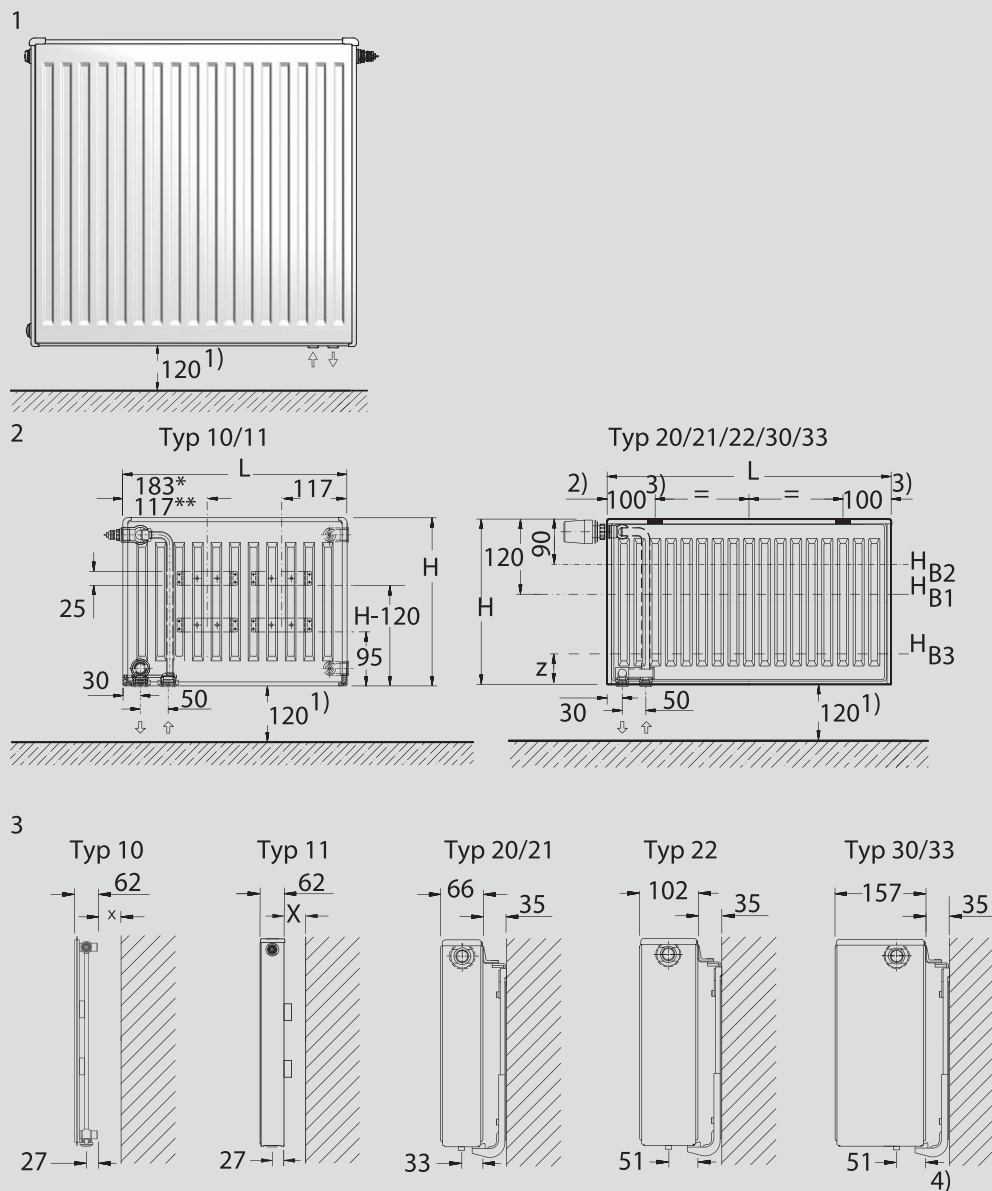

6 720 808 990-08.1T

- | | |
|---|--|
| <p>1 pohľad spredu
2 pohľad zozadu
3 pohľad z boku (sprava)
1) odporúčany odstup od podlahy
2) termostatická hlavica nie je súčasťou dodávky
3) odporúčany rozmer pre montáž (25...175 mm). Pri montáži sú body upevnenia variabilné, keďže adaptéry sú horizontálne posúvateľné.
4) pri otáčaní (vpravo - pri ľavostrannom prevedení) treba dbať na zmenenú veľkosť odstupu od steny. Alternatívne objednať ľavostranné prevedenie.
*) Typ 10
**) Typ 11</p> | <p>H_{B1} výška vŕtaného otvoru hore konzola BMSplus FMS/FMX
H_{B2} výška vŕtaného otvoru konzola BMSplus RM/FME
H_{B3} výška vŕtaného otvoru dole konzola FMS/FMX
(z = 110 mm pri FMS, z = 60 mm pri FMX)
X odstup od steny Typ 10:
BMSplus RE-10: 18...28 mm;
338-1: 30 mm
odstup od steny Typ 11:
BMSplus RE-11: 18...28 mm;
BMSplus FEE: 26 mm;
BMSplus FEX: 43 mm
odstup od steny viacradoých vykurovacích telies:
BMSplus FMS/FMX/FME/RM: 35mm</p> |
|---|--|

I VC-Profil

VC-Profil		Základné objednávkové číslo	Typ 10	Typ 11	Typ 21	Typ 22	Typ 33
Výška v mm	Dĺžka v mm	Objednávkové číslo variantu	7 728 100 1..	7 728 100 4..	7 728 100 3..	7 728 100 6..	7 728 100 7..
Tepelný výkon \dot{Q} vo Wattoch pri 70/55/20 °C / 55/45/20 °C							
300	40004	109/69 43,00 € U3	180/115 46,00 € U3	249/160 59,00 € U3	317/202 65,00 € U3	461/294 85,00 € U3
	50005	137/86 45,00 € U3	225/144 50,00 € U3	311/200 64,00 € U3	396/252 70,00 € U3	576/368 93,00 € U3
	60006	164/103 47,00 € U3	270/173 53,00 € U3	374/240 69,00 € U3	475/303 75,00 € U3	691/442 101,00 € U5
	70007	192/120 50,00 € U3	315/202 56,00 € U3	436/280 74,00 € U3	554/353 81,00 € U3	806/515 109,00 € U5
	80008	219/137 52,00 € U3	360/231 60,00 € U3	498/320 79,00 € U3	634/404 86,00 € U5	922/589 117,00 € U5
	90009	246/155 54,00 € U3	405/260 63,00 € U3	560/361 84,00 € U3	713/454 91,00 € U5	1037/663 125,00 € U5
	100010	274/172 57,00 € U3	450/289 66,00 € U3	623/401 89,00 € U3	792/504 97,00 € U5	1152/736 133,00 € U5
	120012	328/206 62,00 € U3	540/346 73,00 € U3	747/481 100,00 € U5	951/605 107,00 € U5	1382/883 148,00 € N4
	140014	383/241 66,00 € U3	630/404 80,00 € U3	872/561 110,00 € U5	1109/706 118,00 € U5	1613/1031 164,00 € N4
	160016	438/275 71,00 € U3	720/462 86,00 € U5	996/641 120,00 € U5	1267/807 128,00 € N4	1843/1178 180,00 € N6
	180018	493/309 76,00 € U3	810/520 93,00 € U5	1121/721 130,00 € U5	1426/908 139,00 € N4	2074/1325 196,00 € N6
	200020	547/344 80,00 € U3	900/577 100,00 € U5	1245/801 141,00 € U5	1584/1009 149,00 € N4	2304/1472 211,00 € N6
	230023	629/395 88,00 € U5	1035/664 110,00 € U5	1432/921 156,00 € N4	1822/1160 165,00 € N6	2650/1693 235,00 € N6
260026	711/447 95,00 € U5	1170/751 120,00 € U5	1619/1041 171,00 € N4	2059/1311 181,00 € N6	2995/1914 258,00 € NN	
300030	821/516 104,00 € U5	1351/866 133,00 € N4	1868/1202 192,00 € N6	2376/1513 202,00 € N6	3456/2208 290,00 € NN	

Typ	Možnosť otočenia	Upozornenia
Logatrend VC-Profil		
10/11	nie	Špeciálne vyhotovenie dodávané aj s ľavostranným pripojením
21/22	áno	—
33	áno	Pri otočenom prevedení zohľadniť zmenený odstup prípojov od steny! Alternatívne je možné dodať aj ľavostranné vyhotovenie.

Všetky typy sú vyrobené v štandardnom farebnom prevedení bielej farby (RAL 9016).



I VC-Profil

VC-Profil			Typ 10		Typ 11		Typ 21		Typ 22		Typ 33	
Výška v mm	Dĺžka v mm	Základné objednávkové číslo	7 728 101 1..		7 728 101 4..		7 728 101 3..		7 728 101 6..		7 728 101 7..	
		Objednávkové číslo variantu	Tepelný výkon Q vo Wattoch pri 70/55/20 °C / 55/45/20 °C									
400	40004	143/90 44,00 €	U3	229/147 48,00 €	U3	307/196 63,00 €	U3	394/250 69,00 €	U3	571/364 91,00 €	U3
	50005	178/113 46,00 €	U3	287/184 51,00 €	U3	384/246 69,00 €	U3	493/313 75,00 €	U3	714/455 100,00 €	U5
	60006	214/135 49,00 €	U3	344/221 55,00 €	U3	461/295 75,00 €	U3	591/375 82,00 €	U3	857/546 109,00 €	U5
	70007	250/158 51,00 €	U3	401/257 58,00 €	U3	538/344 80,00 €	U3	690/438 88,00 €	U5	1000/637 118,00 €	U5
	80008	285/180 54,00 €	U3	459/294 62,00 €	U3	615/393 86,00 €	U3	788/500 94,00 €	U5	1142/727 127,00 €	U5
	90009	321/203 56,00 €	U3	516/331 65,00 €	U3	692/442 92,00 €	U5	887/563 100,00 €	U5	1285/818 136,00 €	N4
	100010	357/226 59,00 €	U3	573/368 69,00 €	U3	769/491 98,00 €	U5	985/625 106,00 €	U5	1428/909 145,00 €	N4
	120012	428/271 64,00 €	U3	688/441 76,00 €	U5	922/589 109,00 €	U5	1182/750 118,00 €	N4	1714/1091 162,00 €	N4
	140014	499/316 69,00 €	U3	803/515 83,00 €	U5	1076/688 121,00 €	U5	1379/875 131,00 €	N4	1999/1273 180,00 €	N6
	160016	571/361 74,00 €	U3	918/588 89,00 €	U5	1230/786 133,00 €	N4	1576/1000 143,00 €	N4	2285/1455 198,00 €	N6
	180018	642/406 79,00 €	U5	1032/662 96,00 €	U5	1384/884 144,00 €	N4	1773/1125 155,00 €	N6	2570/1637 235,00 €	N6
	200020	713/451 84,00 €	U5	1147/735 103,00 €	U5	1537/982 156,00 €	N4	1970/1250 167,00 €	N6	2856/1819 234,00 €	NN
	230023	820/519 92,00 €	U5	1319/846 114,00 €	N4	1768/1130 173,00 €	N6	2266/1438 186,00 €	N6	3284/2091 261,00 €	NN
	260026	927/586 99,00 €	U5	1491/956 124,00 €	N4	1998/1277 191,00 €	N6	2561/1625 204,00 €	N6	3713/2364 287,00 €	NN
300030	1070/677 109,00 €	U5	1720/1103 138,00 €	N4	2306/1473 214,00 €	N6	2955/1875 229,00 €	NN	4284/2728 323,00 €	NN	

Typ	Možnosť otočenia	Upozornenia
Logatrend VC-Profil		
10/11	nie	Špeciálne vyhotovenie dodávané aj s ľavostranným pripojením
21/22	áno	—
33	áno	Pri otočenom prevedení zohľadniť zmenený odstup prípojov od steny! Alternatívne je možné dodať aj ľavostranné vyhotovenie.

Všetky typy sú vyrobené v štandardnom farebnom prevedení bielej farby (RAL 9016).

I VC-Profil

VC-Profil		Základné objednávkové číslo	Typ 10	Typ 11	Typ 21	Typ 22	Typ 33
Výška v mm	Dĺžka v mm	Objednávkové číslo variantu	7 728 102 1..	7 728 102 4..	7 728 102 3..	7 728 102 6..	7 728 102 7..
Tepelný výkon Q vo Wattoch pri 70/55/20 °C / 55/45/20 °C							
500	40004	175/111 45,00 € U3	277/178 51,00 € U3	364/232 66,00 € U3	470/298 71,00 € U3	676/429 98,00 € U5
	50005	219/139 48,00 € U3	346/222 55,00 € U3	455/290 72,00 € U3	588/373 77,00 € U3	845/536 104,00 € U5
	60006	263/167 51,00 € U3	416/267 58,00 € U3	546/348 78,00 € U3	705/447 83,00 € U5	1014/643 114,00 € U5
	70007	306/195 54,00 € U3	485/311 62,00 € U3	638/406 84,00 € U5	823/522 89,00 € U5	1183/750 123,00 € U5
	80008	350/223 56,00 € U3	554/355 66,00 € U3	729/464 90,00 € U5	940/597 95,00 € U5	1351/858 133,00 € N4
	90009	394/251 59,00 € U3	624/400 69,00 € U3	820/522 96,00 € U5	1058/671 102,00 € U5	1520/965 142,00 € N4
	100010	438/279 62,00 € U3	693/444 73,00 € U5	911/580 102,00 € U5	1175/746 108,00 € N4	1689/1072 152,00 € N4
	120012	525/334 67,00 € U3	832/533 80,00 € U5	1093/696 114,00 € U5	1410/895 120,00 € N4	2027/1286 172,00 € N6
	140014	613/390 73,00 € U5	970/622 87,00 € U5	1275/812 126,00 € N4	1645/1044 132,00 € N4	2365/1501 190,00 € N6
	160016	700/446 78,00 € U5	1109/711 94,00 € U5	1457/928 138,00 € N4	1880/1193 145,00 € N6	2703/1715 209,00 € NN
	180018	788/501 84,00 € U5	1247/800 101,00 € U5	1639/1044 150,00 € N4	2115/1342 157,00 € N6	3041/1930 229,00 € NN
	200020	875/557 90,00 € U5	1386/889 108,00 € N4	1821/1160 162,00 € N6	2350/1491 170,00 € N6	3379/2144 248,00 € NN
	230023	1006/641 98,00 € U5	1594/1022 119,00 € N4	2095/1334 181,00 € N6	2703/1715 188,00 € NN	3885/2466 276,00 € NN
	260026	1138/724 106,00 € U5	1802/1155 130,00 € N6	2368/1508 199,00 € N6	3055/1939 207,00 € NN	4392/2787 305,00 € NN
	300030	1313/836 117,00 € N4	2079/1333 144,00 € N6	2732/1740 223,00 € NN	3525/2237 231,00 € NN	5068/3216 343,00 € NN

Typ	Možnosť otočenia	Upozornenia
Logatrend VC-Profil		
10/11	nie	Špeciálne vyhotovenie dodávané aj s ľavostranným pripojením
21/22	áno	–
33	áno	Pri otočenom prevedení zohľadniť zmenený odstup prípojov od steny! Alternatívne je možné dodať aj ľavostranné vyhotovenie.

Všetky typy sú vyrobené v štandardnom farebnom prevedení bielej farby (RAL 9016).



I VC-Profil

VC-Profil		Typ 10	Typ 11	Typ 21	Typ 22	Typ 33						
Výška v mm	Dĺžka v mm	Základné objednávkové číslo 7 728 103 1..	7 728 103 4..	7 728 103 3..	7 728 103 6..	7 728 103 7..						
		Objednávkové číslo variantu	Tepelný výkon Q vo Wattoch pri 70/55/20 °C / 55/45/20 °C									
600	40004	206/132 46,00 €	U3	323/206 54,00 €	U3	420/267 68,00 €	U3	545/346 73,00 €	U3	777/491 99,00 €	U5
	50005	258/165 49,00 €	U3	404/258 58,00 €	U3	525/333 75,00 €	U3	681/432 80,00 €	U5	971/614 110,00 €	U5
	60006	309/198 52,00 €	U3	484/309 62,00 €	U3	630/400 81,00 €	U3	817/519 87,00 €	U5	1165/737 120,00 €	U5
	70007	361/231 56,00 €	U3	565/361 66,00 €	U3	735/466 89,00 €	U5	953/605 94,00 €	U5	1359/859 131,00 €	N4
	80008	413/265 59,00 €	U3	646/413 70,00 €	U3	840/533 94,00 €	U5	1090/691 101,00 €	U5	1553/982 142,00 €	N4
	90009	464/298 62,00 €	U3	726/464 75,00 €	U5	945/600 101,00 €	U5	1226/778 108,00 €	N4	1747/1105 152,00 €	N6
	100010	516/331 65,00 €	U3	807/516 79,00 €	U5	1050/666 107,00 €	U5	1362/864 116,00 €	N4	1941/1228 163,00 €	N6
	120012	619/397 71,00 €	U5	968/619 87,00 €	U5	1260/800 120,00 €	N4	1634/1037 129,00 €	N4	2330/1473 184,00 €	N6
	140014	722/463 77,00 €	U5	1130/722 95,00 €	U5	1470/933 133,00 €	N4	1907/1210 143,00 €	N6	2718/1719 205,00 €	NN
	160016	825/529 84,00 €	U5	1291/825 104,00 €	N4	1680/1066 146,00 €	N4	2179/1383 156,00 €	N6	3106/1964 226,00 €	NN
	180018	928/595 90,00 €	U5	1453/928 112,00 €	N4	1890/1199 159,00 €	N6	2452/1556 170,00 €	N6	3494/2210 247,00 €	NN
	200020	1031/661 96,00 €	U5	1614/1031 120,00 €	N4	2100/1333 171,00 €	N6	2724/1729 184,00 €	NN	3883/2455 268,00 €	NN
	230023	1186/761 105,00 €	N4	1856/1186 133,00 €	N6	2415/1532 191,00 €	N6	3133/1988 205,00 €	NN	4465/2824 299,00 €	NN
	260026	1341/860 115,00 €	N4	2098/1341 145,00 €	N6	2730/1732 210,00 €	NN	3541/2247 225,00 €	NN	5047/3192 331,00 €	NN
300030	1547/992 127,00 €	N4	2421/1547 162,00 €	N6	3150/1999 236,00 €	NN	4086/2593 253,00 €	NN	5824/3683 373,00 €	NN	

Typ	Možnosť otočenia	Upozornenia
Logatrend VC-Profil		
10/11	nie	Špeciálne vyhotovenie dodávané aj s ľavostranným pripojením
21/22	áno	—
33	áno	Pri otočenom prevedení zohľadniť zmenený odstup prípojov od steny! Alternatívne je možné dodať aj ľavostranné vyhotovenie.

Všetky typy sú vyrobené v štandardnom farebnom prevedení bielej farby (RAL 9016).

I VC-Profil

VC-Profil		Typ 10	Typ 11	Typ 21	Typ 22	Typ 33						
Výška v mm	Dĺžka v mm	Základné objednávkové číslo 7 728 105 1..	7 728 105 4..	7 728 105 3..	7 728 105 6..	7 728 105 7..						
	Objednávkové číslo variantu	Tepelný výkon Q vo Wattoch pri 70/55/20 °C / 55/45/20 °C										
900	40004	292/186 54,00 €	U3	458/292 63,00 €	U3	584/367 82,00 €	U3	765/482 94,00 €	U5	1069/674 124,00 €	U5
	50005	364/232 58,00 €	U3	573/365 69,00 €	U3	731/459 90,00 €	U5	957/603 104,00 €	U5	1336/842 139,00 €	N4
	60006	437/279 62,00 €	U3	688/438 74,00 €	U5	877/551 99,00 €	U5	1148/724 114,00 €	U5	1603/1010 155,00 €	N4
	70007	510/325 66,00 €	U3	802/511 80,00 €	U5	1023/642 108,00 €	U5	1340/844 125,00 €	N4	1871/1179 171,00 €	N6
	80008	583/371 70,00 €	U3	917/584 88,00 €	U5	1169/734 116,00 €	U5	1531/965 135,00 €	N4	2138/1347 187,00 €	N6
	90009	656/418 74,00 €	U5	1031/657 91,00 €	U5	1315/826 125,00 €	N4	1722/1085 143,00 €	N6	2405/1516 202,00 €	N6
	100010	729/464 78,00 €	U5	1146/730 97,00 €	U5	1461/918 134,00 €	N4	1914/1206 155,00 €	N6	2672/1684 218,00 €	N6
	120012	875/557 87,00 €	U5	1375/876 109,00 €	N4	1753/1101 151,00 €	N4	2296/1447 176,00 €	N6	3207/2021 250,00 €	NN
	140014	1021/650 95,00 €	U5	1604/1022 120,00 €	N4	2046/1285 168,00 €	N6	2679/1688 196,00 €	N6	3741/2358 281,00 €	NN
	160016	1166/743 103,00 €	N4	1834/1168 132,00 €	N4	2338/1468 186,00 €	N6	3062/1930 217,00 €	NN	4276/2695 313,00 €	NN
	180018	1312/836 111,00 €	N4	2063/1314 143,00 €	N6	2630/1652 203,00 €	N6	3445/2171 237,00 €	NN	4810/3031 344,00 €	NN
	200020	1458/928 119,00 €	N4	2292/1460 155,00 €	N6	2922/1835 220,00 €	NN	3827/2412 258,00 €	NN	5345/3368 376,00 €	NN
	230023	1677/1068 132,00 €	N6	2636/1679 172,00 €	N6	3361/2111 246,00 €	NN	4402/2774 289,00 €	NN	6147/3874 423,00 €	NN
	260026	1895/1207 144,00 €	N6	2980/1898 189,00 €	NN	3799/2386 272,00 €	NN	4976/3136 319,00 €	NN	6948/4379 470,00 €	NN
	300030	2187/1393 160,00 €	N6	3438/2189 212,00 €	NN	4384/2753 307,00 €	NN	5741/3618 361,00 €	NN	8017/5052 533,00 €	NN

Typ	Možnosť otočenia	Upozornenia
Logatrend VC-Profil		
10/11	nie	Špeciálne vyhotovenie dodávané aj s ľavostranným pripojením
21/22	áno	—
33	áno	Pri otočenom prevedení zohľadniť zmenený odstup prípojov od steny! Alternatívne je možné dodať aj ľavostranné vyhotovenie.

Všetky typy sú vyrobené v štandardnom farebnom prevedení bielej farby (RAL 9016).



I VCM-Profil - rozmery

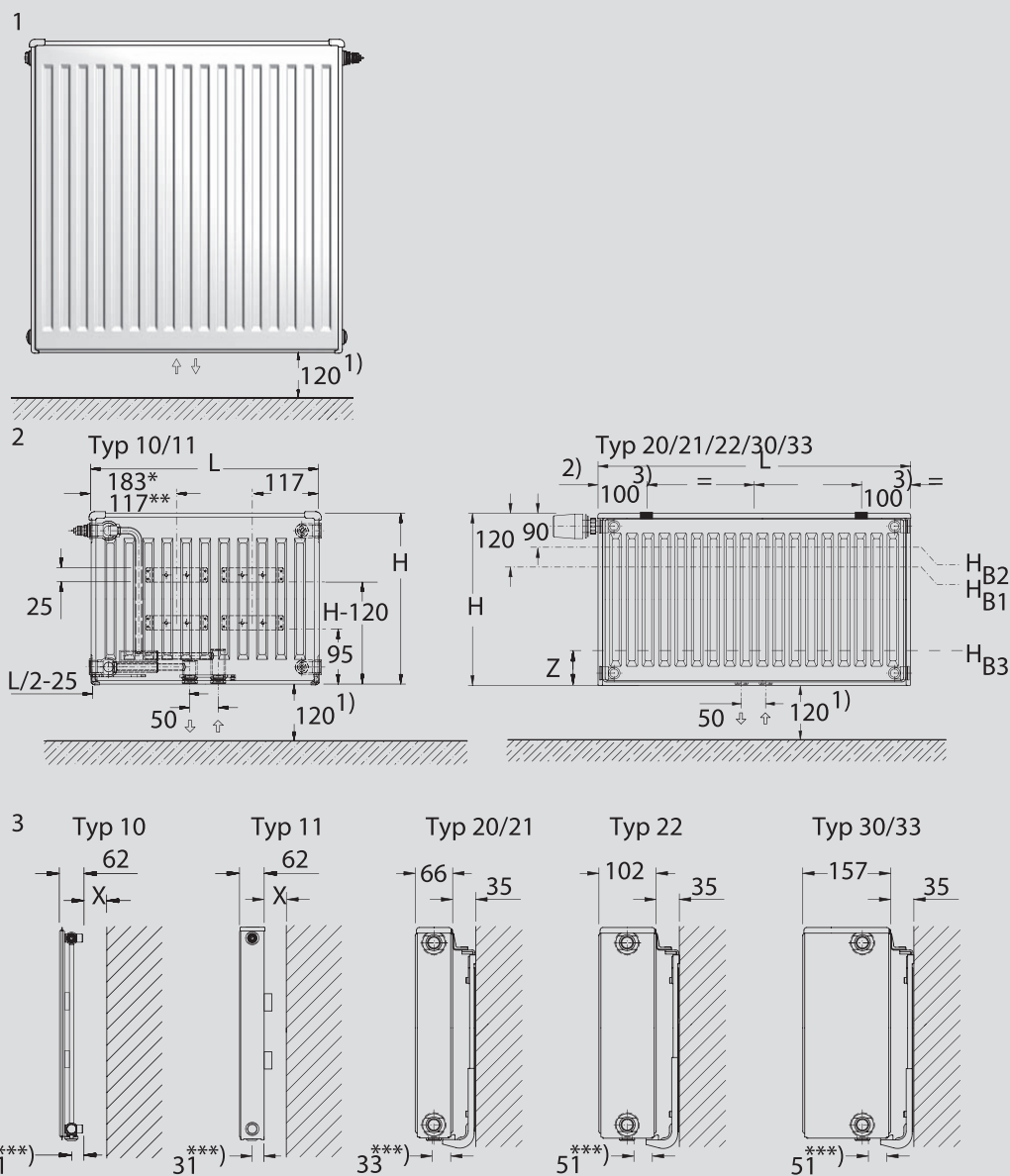

6 720 808 -990-09.1T

- | | |
|---|---|
| <p>1 pohľad spredu
2 pohľad zozadu
3 pohľad z boku (sprava)
1) odporúčany odstup od podlahy
2) termostatická hlavica nie je súčasťou dodávky
3) odporúčany rozmer pre montáž (25...175 mm). Pri montáži sú body upevnenia variabilné, keďže adaptéry sú horizontálne posúvateľné.
4) pri otáčaní (vpravo - pri ľavostrannom prevedení) treba dbať na zmenenú veľkosť odstupu od steny. Alternatívne objednať ľavostranné prevedenie.
*) Typ 10
**) Typ 11
***) Rozmer po stred prípojok</p> | <p>H_{B1} výška vŕtaného otvoru hore konzola BMSplus FMS/FMX
H_{B2} výška vŕtaného otvoru konzola BMSplus RM/FME
H_{B3} výška vŕtaného otvoru dole konzola FMS/FMX
(z = 110 mm pri FMS, z = 60 mm pri FMX)
X odstup od steny Typ 10:
BMSplus RE-10: 18...28 mm;
338-1: 30 mm
odstup od steny Typ 11:
BMSplus RE-11: 18...28 mm;
BMSplus FEE: 26 mm;
BMSplus FEX: 43 mm
odstup od steny viacradových vykurovacích telies:
BMSplus FMS/FMX/FME/RM: 35mm</p> |
|---|---|

I VCM-Profil

VCM-Profil		Typ 10	Typ 11	Typ 21	Typ 22	Typ 33						
Výška v mm	Dĺžka v mm	Základné objednávkové číslo 7 728 200 1..	7 728 200 4..	7 728 200 3..	7 728 200 6..	7 728 200 7..						
		Objednávkové číslo variantu	Tepelný výkon Q vo Wattoch pri 70/55/20 °C / 55/45/20 °C									
300	40004	109/69 59,00 €	U3	180/115 62,00 €	U3	249/160 76,00 €	U3	317/202 88,00 €	U3	461/294 119,00 €	U3
	50005	137/86 64,00 €	U3	225/144 67,00 €	U3	311/200 84,00 €	U3	396/252 95,00 €	U3	576/368 130,00 €	U3
	60006	164/103 68,00 €	U3	270/173 72,00 €	U3	374/240 91,00 €	U3	475/303 103,00 €	U3	691/442 141,00 €	U5
	70007	192/120 73,00 €	U3	315/202 77,00 €	U3	436/280 99,00 €	U3	554/353 110,00 €	U3	806/515 152,00 €	U5
	80008	219/137 78,00 €	U3	360/231 82,00 €	U3	498/320 106,00 €	U3	634/404 117,00 €	U5	922/589 162,00 €	U5
	90009	246/155 82,00 €	U3	405/260 87,00 €	U3	560/361 113,00 €	U3	713/454 125,00 €	U5	1037/663 173,00 €	U5
	100010	274/172 87,00 €	U3	450/289 91,00 €	U3	623/401 121,00 €	U3	792/504 132,00 €	U5	1152/736 184,00 €	U5
	120012	328/206 96,00 €	U3	540/346 101,00 €	U3	747/481 136,00 €	U5	951/605 147,00 €	U5	1382/883 205,00 €	N4
	140014	383/241 106,00 €	U3	630/404 111,00 €	U3	872/561 150,00 €	U5	1109/706 162,00 €	U5	1613/1031 227,00 €	N4
	160016	438/275 115,00 €	U3	720/462 121,00 €	U5	996/641 165,00 €	U5	1267/807 177,00 €	N4	1843/1178 248,00 €	N6
	180018	493/309 124,00 €	U3	810/520 130,00 €	U5	1121/721 180,00 €	U5	1426/908 191,00 €	N4	2074/1325 270,00 €	N6
	200020	547/344 134,00 €	U3	900/577 140,00 €	U5	1245/801 195,00 €	U5	1584/1009 206,00 €	N4	2304/1472 291,00 €	N6
	230023	629/395 148,00 €	U5	1035/664 155,00 €	U5	1432/921 217,00 €	N4	1822/1160 228,00 €	N6	2650/1693 323,00 €	N6
260026	711/447 162,00 €	U5	1170/751 169,00 €	U5	1619/1041 239,00 €	N4	2059/1311 251,00 €	N6	2995/1914 355,00 €	NN	
300030	821/516 180,00 €	U5	1351/866 189,00 €	N4	1868/1202 269,00 €	N6	2376/1513 280,00 €	N6	3456/2208 398,00 €	NN	

Typ	Možnosť otočenia	Upozornenia
Logatrend VCM-Profil		
10/11	nie	Špeciálne vyhotovenie dodávané aj s ľavostranným pripojením
21	nie	Špeciálne vyhotovenie dodávané aj s ľavostranným pripojením (možnosť otočenia principiálne daná, avšak výstup a spiatka sú potom zamenené; to treba zohľadniť pri montáži potrubných vedení).
22/33	nie	Špeciálne vyhotovenie dodávané aj s ľavostranným pripojením (možnosť otočenia principiálne daná, avšak výstup a spiatka sú potom zamenené; to treba zohľadniť pri montáži potrubných vedení).

Všetky typy sú vyrobené v štandardnom farebnom prevedení bielej farby (RAL 9016).



I VCM-Profil

VCM-Profil		Typ 10	Typ 11	Typ 21	Typ 22	Typ 33						
Výška v mm	Dĺžka v mm	Základné objednávkové číslo 7 728 201 1..	7 728 201 1..	7 728 201 3..	7 728 201 6..	7 728 201 7..						
		Objednávkové číslo variantu	Tepelný výkon Q vo Wattoch pri 70/55/20 °C / 55/45/20 °C									
400	40004	143/90 60,00 €	U3	229/147 63,00 €	U3	307/196 83,00 €	U3	394/250 89,00 €	U3	571/364 126,00 €	U3
	50005	178/113 65,00 €	U3	287/184 68,00 €	U3	384/246 90,00 €	U3	493/313 97,00 €	U3	714/455 138,00 €	U5
	60006	214/135 70,00 €	U3	344/221 74,00 €	U3	461/295 98,00 €	U3	591/375 104,00 €	U3	857/546 149,00 €	U5
	70007	250/158 75,00 €	U3	401/257 79,00 €	U3	538/344 105,00 €	U3	690/438 112,00 €	U5	1000/637 160,00 €	U5
	80008	285/180 79,00 €	U3	459/294 84,00 €	U3	615/393 113,00 €	U3	788/500 120,00 €	U5	1142/727 171,00 €	U5
	90009	321/203 84,00 €	U3	516/331 89,00 €	U3	692/442 120,00 €	U5	887/563 127,00 €	U5	1285/818 182,00 €	N4
	100010	357/226 89,00 €	U3	573/368 94,00 €	U3	769/491 127,00 €	U5	985/625 135,00 €	U5	1428/909 193,00 €	N4
	120012	428/271 99,00 €	U3	688/441 104,00 €	U5	922/589 142,00 €	U5	1182/750 151,00 €	N4	1714/1091 215,00 €	N4
	140014	499/316 108,00 €	U3	803/515 115,00 €	U5	1076/688 157,00 €	U5	1379/875 166,00 €	N4	1999/1273 237,00 €	N6
	160016	571/361 118,00 €	U3	918/588 125,00 €	U5	1230/786 172,00 €	N4	1576/1000 182,00 €	N4	2285/1455 259,00 €	N6
	180018	642/406 127,00 €	U5	1032/662 135,00 €	U5	1384/884 187,00 €	N4	1773/1125 197,00 €	N6	2570/1637 282,00 €	N6
	200020	713/451 137,00 €	U5	1147/735 146,00 €	U5	1537/982 202,00 €	N4	1970/1250 212,00 €	N6	2856/1819 304,00 €	NN
	230023	820/519 151,00 €	U5	1319/846 161,00 €	N4	1768/1130 224,00 €	N6	2266/1438 236,00 €	N6	3284/2091 337,00 €	NN
	260026	927/586 165,00 €	U5	1491/956 176,00 €	N4	1998/1277 246,00 €	N6	2561/1625 259,00 €	N6	3713/2364 370,00 €	NN
300030	1070/677 184,00 €	U5	1720/1103 197,00 €	N4	2306/1473 276,00 €	N6	2955/1875 290,00 €	NN	4284/2728 415,00 €	NN	

Typ	Možnosť otočenia	Upozornenia
Logatrend VCM-Profil		
10/11	nie	Špeciálne vyhotovenie dodávané aj s ľavostranným pripojením
21	nie	Špeciálne vyhotovenie dodávané aj s ľavostranným pripojením (možnosť otočenia principiálne daná, avšak výstup a späťčíska sú potom zamenené; to treba zohľadniť pri montáži potrubných vedení).
22/33	nie	Špeciálne vyhotovenie dodávané aj s ľavostranným pripojením (možnosť otočenia principiálne daná, avšak výstup a späťčíska sú potom zamenené; to treba zohľadniť pri montáži potrubných vedení).

Všetky typy sú vyrobené v štandardnom farebnom prevedení bielej farby (RAL 9016).

I VCM-Profil

VCM-Profil		Typ 10	Typ 11	Typ 21	Typ 22	Typ 33						
Výška v mm	Dĺžka v mm	Základné objednávkové číslo 7 728 202 1..	7 728 202 4..	7 728 202 3..	7 728 202 6..	7 728 202 7..						
		Objednávkové číslo variantu	Tepelný výkon Q vo Wattoch pri 70/55/20 °C / 55/45/20 °C									
500	40004	175/111 61,00 €	U3	277/178 69,00 €	U3	364/232 85,00 €	U3	470/298 90,00 €	U3	676/429 127,00 €	U5
	50005	219/139 66,00 €	U3	346/222 75,00 €	U3	455/290 93,00 €	U3	588/373 98,00 €	U3	845/536 140,00 €	U5
	60006	263/167 71,00 €	U3	416/267 80,00 €	U3	546/348 100,00 €	U3	705/447 107,00 €	U5	1014/643 152,00 €	U5
	70007	306/195 76,00 €	U3	485/311 86,00 €	U3	638/406 108,00 €	U5	823/522 115,00 €	U5	1183/750 165,00 €	U5
	80008	350/223 80,00 €	U3	554/355 92,00 €	U3	729/464 115,00 €	U5	940/597 123,00 €	U5	1351/858 178,00 €	N4
	90009	394/251 85,00 €	U3	624/400 97,00 €	U3	820/522 123,00 €	U5	1058/671 132,00 €	U5	1520/965 190,00 €	N4
	100010	438/279 90,00 €	U3	693/444 103,00 €	U5	911/580 131,00 €	U5	1175/746 140,00 €	N4	1689/1072 203,00 €	N4
	120012	525/334 100,00 €	U3	832/533 114,00 €	U5	1093/696 146,00 €	U5	1410/895 157,00 €	N4	2027/1286 228,00 €	N6
	140014	613/390 109,00 €	U5	970/622 125,00 €	U5	1275/812 161,00 €	N4	1645/1044 174,00 €	N4	2365/1501 253,00 €	N6
	160016	700/446 119,00 €	U5	1109/711 136,00 €	U5	1457/928 176,00 €	N4	1880/1193 191,00 €	N6	2703/1715 278,00 €	NN
	180018	788/501 129,00 €	U5	1247/800 147,00 €	U5	1639/1044 191,00 €	N4	2115/1342 208,00 €	N6	3041/1930 303,00 €	NN
	200020	875/557 138,00 €	U5	1386/889 158,00 €	N4	1821/1160 206,00 €	N6	2350/1491 225,00 €	N6	3379/2144 329,00 €	NN
	230023	1006/641 153,00 €	U5	1594/1022 175,00 €	N4	2095/1334 229,00 €	N6	2703/1715 250,00 €	NN	3885/2466 366,00 €	NN
	260026	1138/724 168,00 €	U5	1802/1155 191,00 €	N6	2368/1508 252,00 €	N6	3055/1939 275,00 €	NN	4392/2787 404,00 €	NN
	300030	1313/836 187,00 €	N4	2079/1333 214,00 €	N6	2732/1740 282,00 €	NN	3525/2237 309,00 €	NN	5068/3216 454,00 €	NN

Typ	Možnosť otočenia	Upozornenia
Logatrend VCM-Profil		
10/11	nie	Špeciálne vyhotovenie dodávané aj s ľavostranným pripojením
21	nie	Špeciálne vyhotovenie dodávané aj s ľavostranným pripojením (možnosť otočenia principiálne daná, avšak výstup a spiatka sú potom zamenené; to treba zohľadniť pri montáži potrubných vedení).
22/33	nie	Špeciálne vyhotovenie dodávané aj s ľavostranným pripojením (možnosť otočenia principiálne daná, avšak výstup a spiatka sú potom zamenené; to treba zohľadniť pri montáži potrubných vedení).

Všetky typy sú vyrobené v štandardnom farebnom prevedení bielej farby (RAL 9016).



I VCM-Profil

VCM-Profil		Základné objednávkové číslo	Typ 10	Typ 11	Typ 21	Typ 22	Typ 33					
Výška v mm	Dĺžka v mm	Objednávkové číslo variantu	7 728 203 1..	7 728 203 4..	7 728 203 3..	7 728 203 6..	7 728 203 7..					
Tepelný výkon Q vo Wattoch pri 70/55/20 °C / 55/45/20 °C												
600	40004	206/132 63,00 €	U3	323/206 73,00 €	U3	420/267 89,00 €	U3	545/346 94,00 €	U3	777/491 133,00 €	U5
	50005	258/165 68,00 €	U3	404/258 79,00 €	U3	525/333 98,00 €	U3	681/432 103,00 €	U5	971/614 147,00 €	U5
	60006	309/198 73,00 €	U3	484/309 84,00 €	U3	630/400 106,00 €	U3	817/519 112,00 €	U5	1165/737 161,00 €	U5
	70007	361/231 78,00 €	U3	565/361 90,00 €	U3	735/466 115,00 €	U5	953/605 120,00 €	U5	1359/859 174,00 €	N4
	80008	413/265 83,00 €	U3	646/413 96,00 €	U3	840/533 124,00 €	U5	1090/691 129,00 €	U5	1553/982 188,00 €	N4
	90009	464/298 88,00 €	U3	726/464 102,00 €	U5	945/600 132,00 €	U5	1226/778 137,00 €	N4	1747/1105 202,00 €	N6
	100010	516/331 93,00 €	U3	807/516 108,00 €	U5	1050/666 141,00 €	U5	1362/864 146,00 €	N4	1941/1228 216,00 €	N6
	120012	619/397 103,00 €	U5	968/619 120,00 €	U5	1260/800 158,00 €	N4	1634/1037 163,00 €	N4	2330/1473 244,00 €	N6
	140014	722/463 113,00 €	U5	1130/722 132,00 €	U5	1470/933 175,00 €	N4	1907/1210 180,00 €	N6	2718/1719 271,00 €	NN
	160016	825/529 123,00 €	U5	1291/825 143,00 €	N4	1680/1066 193,00 €	N4	2179/1383 198,00 €	N6	3106/1964 299,00 €	NN
	180018	928/595 133,00 €	U5	1453/928 155,00 €	N4	1890/1199 210,00 €	N6	2452/1556 215,00 €	N6	3494/2210 327,00 €	NN
	200020	1031/661 143,00 €	U5	1614/1031 167,00 €	N4	2100/1333 227,00 €	N6	2724/1729 232,00 €	NN	3883/2455 354,00 €	NN
	230023	1186/761 159,00 €	N4	1856/1186 185,00 €	N6	2415/1532 253,00 €	N6	3133/1988 258,00 €	NN	4465/2824 396,00 €	NN
	260026	1341/860 174,00 €	N4	2098/1341 202,00 €	N6	2730/1732 279,00 €	NN	3541/2247 284,00 €	NN	5047/3192 437,00 €	NN
300030	1547/992 194,00 €	N4	2421/1547 226,00 €	N6	3150/1999 314,00 €	NN	4086/2593 318,00 €	NN	5824/3683 492,00 €	NN	

Typ	Možnosť otočenia	Upozornenia
Logatrend VCM-Profil		
10/11	nie	Špeciálne vyhotovenie dodávané aj s ľavostranným pripojením
21	nie	Špeciálne vyhotovenie dodávané aj s ľavostranným pripojením (možnosť otočenia principiálne daná, avšak výstup a spiatka sú potom zamenené; to treba zohľadniť pri montáži potrubných vedení).
22/33	nie	Špeciálne vyhotovenie dodávané aj s ľavostranným pripojením (možnosť otočenia principiálne daná, avšak výstup a spiatka sú potom zamenené; to treba zohľadniť pri montáži potrubných vedení).

Všetky typy sú vyrobené v štandardnom farebnom prevedení bielej farby (RAL 9016).

I VCM-Profil

VCM-Profil		Typ 10	Typ 11	Typ 21	Typ 22	Typ 33						
Výška v mm	Dĺžka v mm	Základné objednávkové číslo 7 728 205 1..	7 728 205 4..	7 728 205 3..	7 728 205 6..	7 728 205 7..						
		Objednávkové číslo variantu	Tepelný výkon Q vo Wattoch pri 70/55/20 °C / 55/45/20 °C									
900	40004	292/186 76,00 €	U3	458/292 83,00 €	U3	584/367 102,00 €	U3	765/482 119,00 €	U5	1069/674 168,00 €	U5
	50005	364/232 85,00 €	U3	573/365 92,00 €	U3	731/459 114,00 €	U5	957/603 135,00 €	U5	1336/842 191,00 €	N4
	60006	437/279 94,00 €	U3	688/438 101,00 €	U5	877/551 126,00 €	U5	1148/724 150,00 €	U5	1603/1010 215,00 €	N4
	70007	510/325 104,00 €	U3	802/511 110,00 €	U5	1023/642 138,00 €	U5	1340/844 166,00 €	N4	1871/1179 238,00 €	N6
	80008	583/371 113,00 €	U3	917/584 119,00 €	U5	1169/734 151,00 €	U5	1531/965 181,00 €	N4	2138/1347 262,00 €	N6
	90009	656/418 122,00 €	U5	1031/657 128,00 €	U5	1315/826 163,00 €	N4	1722/1085 196,00 €	N6	2405/1516 285,00 €	N6
	100010	729/464 131,00 €	U5	1146/730 137,00 €	U5	1461/918 175,00 €	N4	1914/1206 212,00 €	N6	2672/1684 309,00 €	N6
	120012	875/557 149,00 €	U5	1375/876 155,00 €	N4	1753/1101 200,00 €	N4	2296/1447 243,00 €	N6	3207/2021 356,00 €	NN
	140014	1021/650 168,00 €	U5	1604/1022 173,00 €	N4	2046/1285 225,00 €	N6	2679/1688 274,00 €	N6	3741/2358 403,00 €	NN
	160016	1166/743 186,00 €	N4	1834/1168 190,00 €	N4	2338/1468 249,00 €	N6	3062/1930 304,00 €	NN	4276/2695 450,00 €	NN
	180018	1312/836 204,00 €	N4	2063/1314 208,00 €	N6	2630/1652 274,00 €	N6	3445/2171 335,00 €	NN	4810/3031 497,00 €	NN
	200020	1458/928 223,00 €	N4	2292/1460 226,00 €	N6	2922/1835 298,00 €	NN	3827/2412 366,00 €	NN	5345/3368 544,00 €	NN
	230023	1677/1068 250,00 €	N6	2636/1679 253,00 €	N6	3361/2111 335,00 €	NN	4402/2774 412,00 €	NN	6147/3874 614,00 €	NN
	260026	1895/1207 277,00 €	N6	2980/1898 280,00 €	NN	3799/2386 372,00 €	NN	4976/3136 459,00 €	NN	6948/4379 685,00 €	NN
	300030	2187/1393 314,00 €	N6	3438/2189 316,00 €	NN	4384/2753 421,00 €	NN	5741/3618 520,00 €	NN	8017/5052 779,00 €	NN

Typ	Možnosť otočenia	Upozornenia
Logatrend VCM-Profil		
10/11	nie	Špeciálne vyhotovenie dodávané aj s ľavostranným pripojením
21	nie	Špeciálne vyhotovenie dodávané aj s ľavostranným pripojením (možnosť otočenia principiálne daná, avšak výstup a spiatka sú potom zamenené; to treba zohľadniť pri montáži potrubných vedení).
22/33	nie	Špeciálne vyhotovenie dodávané aj s ľavostranným pripojením (možnosť otočenia principiálne daná, avšak výstup a spiatka sú potom zamenené; to treba zohľadniť pri montáži potrubných vedení).

Všetky typy sú vyrobené v štandardnom farebnom prevedení bielej farby (RAL 9016).

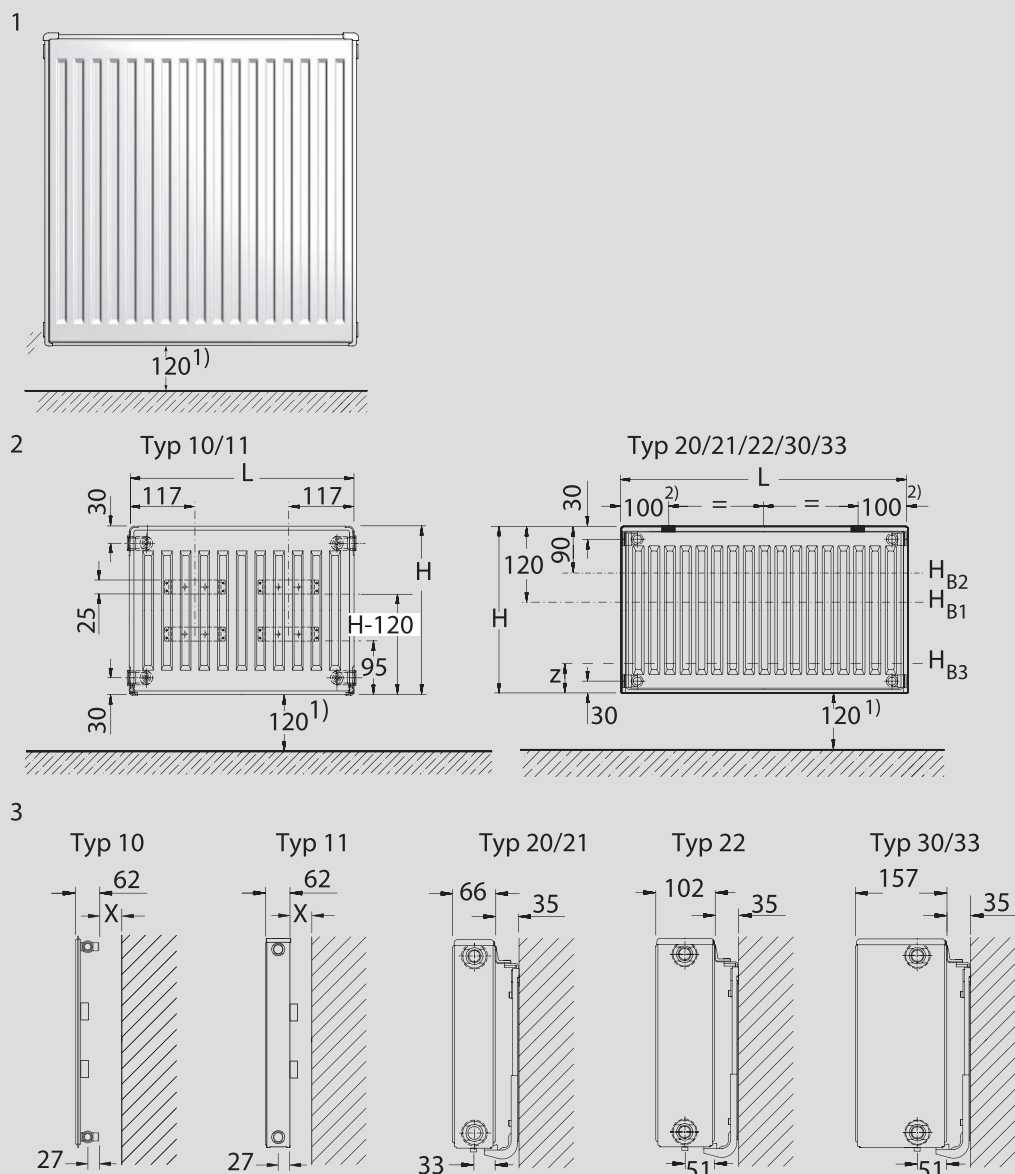

6 720 808 990-07.1T

- 1 pohľad spredu
 2 pohľad zozadu
 3 pohľad z boku (sprava)
 1) odporúčaný odstup od podlahy
 2) odporúčaný rozmer pre montáž (25...175 mm). Pri montáži sú body upevnenia variabilné, keďže adaptéry sú horizontálne posúvateľné.
 H_{B1} výška vrtaného otvoru hore konzola BMSplus FMS/FMX
 H_{B2} výška vrtaného otvoru konzola BMSplus RM/FME

- H_{B3} výška vrtaného otvoru dole konzola FMS/FMX
 (z = 110 mm pri FMS, z = 60 mm pri FMX)
 X odstup od steny Typ 10:
 BMSplus RE-10: 18...28 mm;
 338-1: 30 mm
 odstup od steny Typ 11:
 BMSplus RE-11: 18...28 mm;
 BMSplus FEE: 26 mm;
 BMSplus FEX: 43 mm
 odstup od steny viacradových vykurovacích telies:
 BMSplus FMS/FMX/FME/RM: 35 mm

I C-Profil

C-Profil			Typ 10	Typ 11	Typ 21	Typ 22	Typ 33
Výška v mm	Dĺžka v mm	Základné objednávkové číslo	7 728 000 1..	7 728 000 4..	7 728 000 3..	7 728 000 6..	7 728 000 7..
		Objednávkové číslo variantu	Tepelný výkon \dot{Q} vo Wattoch pri 70/55/20 °C / 55/45/20 °C				
300	40004	109/69 23,00 €	180/115 29,00 €	249/160 39,00 €	317/202 45,00 €	461/294 66,00 €
	50005	137/86 25,00 €	225/144 33,00 €	311/200 44,00 €	396/252 51,00 €	576/368 75,00 €
	60006	164/103 28,00 €	270/173 37,00 €	374/240 49,00 €	475/303 57,00 €	691/442 83,00 €
	70007	192/120 30,00 €	315/202 41,00 €	436/280 55,00 €	554/353 63,00 €	806/515 91,00 €
	80008	219/137 33,00 €	360/231 45,00 €	498/320 60,00 €	634/404 68,00 €	922/589 99,00 €
	90009	246/155 36,00 €	405/260 48,00 €	560/361 65,00 €	713/454 75,00 €	1037/663 108,00 €
	100010	274/172 39,00 €	450/289 52,00 €	623/401 71,00 €	792/504 81,00 €	1152/736 116,00 €
	120012	328/206 44,00 €	540/346 59,00 €	747/481 82,00 €	951/605 93,00 €	1382/883 132,00 €
	140014	383/241 49,00 €	630/404 67,00 €	872/561 92,00 €	1109/706 105,00 €	1613/1031 149,00 €
	160016	438/275 54,00 €	720/462 75,00 €	996/641 103,00 €	1267/807 117,00 €	1843/1178 165,00 €
	180018	493/309 59,00 €	810/520 82,00 €	1121/721 114,00 €	1426/908 128,00 €	2074/1325 182,00 €
	200020	547/344 64,00 €	900/577 90,00 €	1245/801 125,00 €	1584/1009 141,00 €	2304/1472 198,00 €
	230023	629/395 72,00 €	1035/664 101,00 €	1432/921 141,00 €	1822/1160 158,00 €	2650/1693 223,00 €
	260026	711/447 80,00 €	1170/751 113,00 €	1619/1041 157,00 €	2059/1311 176,00 €	2995/1914 248,00 €
	300030	821/516 90,00 €	1351/866 128,00 €	1868/1202 179,00 €	2376/1513 199,00 €	3456/2208 281,00 €

Všetky typy sú vyrobené v štandardnom farebnom prevedení bielej farby (RAL 9016).



I C-Profil

C-Profil			Typ 10	Typ 11	Typ 21	Typ 22	Typ 33
Výška v mm	Dĺžka v mm	Základné objednávkové číslo	7 728 001 1..	7 728 001 4..	7 728 001 3..	7 728 001 6..	7 728 001 7..
		Objednávkové číslo variantu	Tepelný výkon \dot{Q} vo Wattoch pri 70/55/20 °C / 55/45/20 °C				
400	40004	143/90 25,00 €	229/147 31,00 €	307/196 42,00 €	394/250 49,00 €	571/364 73,00 €
	50005	178/113 27,00 €	287/184 36,00 €	384/246 48,00 €	493/313 56,00 €	714/455 83,00 €
	60006	214/135 30,00 €	344/221 40,00 €	461/295 53,00 €	591/375 62,00 €	857/546 92,00 €
	70007	250/158 33,00 €	401/257 43,00 €	538/344 59,00 €	690/438 68,00 €	1000/637 101,00 €
	80008	285/180 36,00 €	459/294 47,00 €	615/393 65,00 €	788/500 75,00 €	1142/727 111,00 €
	90009	321/203 39,00 €	516/331 51,00 €	692/442 72,00 €	887/563 81,00 €	1285/818 121,00 €
	100010	357/226 42,00 €	573/368 55,00 €	769/491 78,00 €	985/625 88,00 €	1428/909 130,00 €
	120012	428/271 47,00 €	688/441 63,00 €	922/589 89,00 €	1182/750 100,00 €	1714/1091 149,00 €
	140014	499/316 53,00 €	803/515 71,00 €	1076/688 101,00 €	1379/875 113,00 €	1999/1273 174,00 €
	160016	571/361 58,00 €	918/588 79,00 €	1230/786 113,00 €	1576/1000 126,00 €	2285/1455 187,00 €
	180018	642/406 64,00 €	1032/662 87,00 €	1384/884 125,00 €	1773/1125 139,00 €	2570/1637 206,00 €
	200020	713/451 70,00 €	1147/735 94,00 €	1537/982 137,00 €	1970/1250 152,00 €	2856/1819 225,00 €
	230023	820/519 78,00 €	1319/846 107,00 €	1768/1130 155,00 €	2266/1438 170,00 €	3284/2091 254,00 €
	260026	927/586 87,00 €	1491/956 118,00 €	1998/1277 173,00 €	2561/1625 190,00 €	3713/2364 282,00 €
	300030	1070/677 98,00 €	1720/1103 134,00 €	2306/1473 196,00 €	2955/1875 216,00 €	4284/2728 320,00 €

Všetky typy sú vyrobené v štandardnom farebnom prevedení bielej farby (RAL 9016).

I C-Profil

C-Profil			Typ 10	Typ 11	Typ 21	Typ 22	Typ 33
Výška v mm	Dĺžka v mm	Základné objednávkové číslo	7 728 002 1..	7 728 002 4..	7 728 002 3..	7 728 002 6..	7 728 002 7..
		Objednávkové číslo variantu	Tepelný výkon \dot{Q} vo Wattoch pri 70/55/20 °C / 55/45/20 °C				
500	40004	175/111 28,00 €	277/178 34,00 €	364/232 45,00 €	470/298 50,00 €	676/429 76,00 €
	50005	219/139 31,00 €	346/222 39,00 €	455/290 52,00 €	588/373 57,00 €	845/536 86,00 €
	60006	263/167 34,00 €	416/267 42,00 €	546/348 58,00 €	705/447 63,00 €	1014/643 96,00 €
	70007	306/195 38,00 €	485/311 46,00 €	638/406 64,00 €	823/522 71,00 €	1183/750 107,00 €
	80008	350/223 41,00 €	554/355 50,00 €	729/464 71,00 €	940/597 77,00 €	1351/858 117,00 €
	90009	394/251 44,00 €	624/400 54,00 €	820/522 78,00 €	1058/671 83,00 €	1520/965 127,00 €
	100010	438/279 47,00 €	693/444 58,00 €	911/580 84,00 €	1175/746 90,00 €	1689/1072 136,00 €
	120012	525/334 53,00 €	832/533 66,00 €	1093/696 96,00 €	1410/895 103,00 €	2027/1286 157,00 €
	140014	613/390 59,00 €	970/622 75,00 €	1275/812 110,00 €	1645/1044 116,00 €	2365/1501 178,00 €
	160016	700/446 65,00 €	1109/711 82,00 €	1457/928 122,00 €	1880/1193 129,00 €	2703/1715 198,00 €
	180018	788/501 72,00 €	1247/800 90,00 €	1639/1044 135,00 €	2115/1342 143,00 €	3041/1930 219,00 €
	200020	875/557 78,00 €	1386/889 98,00 €	1821/1160 148,00 €	2350/1491 156,00 €	3379/2144 238,00 €
	230023	1006/641 87,00 €	1594/1022 111,00 €	2095/1334 167,00 €	2703/1715 176,00 €	3885/2466 269,00 €
	260026	1138/724 96,00 €	1802/1155 122,00 €	2368/1508 187,00 €	3055/1939 195,00 €	4392/2787 300,00 €
	300030	1313/836 109,00 €	2079/1333 139,00 €	2732/1740 213,00 €	3525/2237 222,00 €	5068/3216 340,00 €

Všetky typy sú vyrobené v štandardnom farebnom prevedení bielej farby (RAL 9016).



I C-Profil

C-Profil			Typ 10	Typ 11	Typ 21	Typ 22	Typ 33
Výška v mm	Dĺžka v mm	Základné objednávkové číslo	7 728 003 1..	7 728 003 4..	7 728 003 3..	7 728 003 6..	7 728 003 7..
		Objednávkové číslo variantu	Tepelný výkon \dot{Q} vo Wattoch pri 70/55/20 °C / 55/45/20 °C				
600	40004	206/132 29,00 €	323/206 36,00 €	420/267 48,00 €	545/346 53,00 €	777/491 81,00 €
	50005	258/165 33,00 €	404/258 41,00 €	525/333 55,00 €	681/432 61,00 €	971/614 92,00 €
	60006	309/198 37,00 €	484/309 45,00 €	630/400 62,00 €	817/519 68,00 €	1165/737 103,00 €
	70007	361/231 41,00 €	565/361 50,00 €	735/466 68,00 €	953/605 76,00 €	1359/859 115,00 €
	80008	413/265 44,00 €	646/413 54,00 €	840/533 76,00 €	1090/691 83,00 €	1553/982 126,00 €
	90009	464/298 47,00 €	726/464 59,00 €	945/600 83,00 €	1226/778 90,00 €	1747/1105 137,00 €
	100010	516/331 51,00 €	807/516 63,00 €	1050/666 89,00 €	1362/864 97,00 €	1941/1228 149,00 €
	120012	619/397 57,00 €	968/619 73,00 €	1260/800 103,00 €	1634/1037 113,00 €	2330/1473 170,00 €
	140014	722/463 64,00 €	1130/722 82,00 €	1470/933 117,00 €	1907/1210 127,00 €	2718/1719 193,00 €
	160016	825/529 72,00 €	1291/825 91,00 €	1680/1066 130,00 €	2179/1383 142,00 €	3106/1964 216,00 €
	180018	928/595 79,00 €	1453/928 100,00 €	1890/1199 144,00 €	2452/1556 156,00 €	3494/2210 238,00 €
	200020	1031/661 85,00 €	1614/1031 110,00 €	2100/1333 158,00 €	2724/1729 171,00 €	3883/2455 260,00 €
	230023	1186/761 95,00 €	1856/1186 123,00 €	2415/1532 179,00 €	3133/1988 193,00 €	4465/2824 294,00 €
	260026	1341/860 107,00 €	2098/1341 136,00 €	2730/1732 199,00 €	3541/2247 215,00 €	5047/3192 328,00 €
	300030	1547/992 120,00 €	2421/1547 155,00 €	3150/1999 226,00 €	4086/2593 245,00 €	5824/3683 372,00 €

Všetky typy sú vyrobené v štandardnom farebnom prevedení bielej farby (RAL 9016).

I C-Profil

C-Profil			Typ 10	Typ 11	Typ 21	Typ 22	Typ 33
Výška v mm	Dĺžka v mm	Základné objednávkové číslo	7 728 005 1..	7 728 005 4..	7 728 005 3..	7 728 005 6..	7 728 005 7..
		Objednávkové číslo variantu	Tepelný výkon \dot{Q} vo Wattoch pri 70/55/20 °C / 55/45/20 °C				
900	40004	292/186 39,00 €	458/292 47,00 €	584/367 62,00 €	765/482 75,00 €	1069/674 107,00 €
	50005	364/232 43,00 €	573/365 53,00 €	731/459 72,00 €	957/603 86,00 €	1336/842 124,00 €
	60006	437/279 48,00 €	688/438 60,00 €	877/551 81,00 €	1148/724 97,00 €	1603/1010 141,00 €
	70007	510/325 52,00 €	802/511 66,00 €	1023/642 90,00 €	1340/844 108,00 €	1871/1179 157,00 €
	80008	583/371 56,00 €	917/584 73,00 €	1169/734 99,00 €	1531/965 119,00 €	2138/1347 174,00 €
	90009	656/418 61,00 €	1031/657 79,00 €	1315/826 109,00 €	1722/1085 129,00 €	2405/1516 191,00 €
	100010	729/464 65,00 €	1146/730 86,00 €	1461/918 118,00 €	1914/1206 141,00 €	2672/1684 208,00 €
	120012	875/557 75,00 €	1375/876 98,00 €	1753/1101 136,00 €	2296/1447 162,00 €	3207/2021 242,00 €
	140014	1021/650 84,00 €	1604/1022 112,00 €	2046/1285 154,00 €	2679/1688 184,00 €	3741/2358 274,00 €
	160016	1166/743 93,00 €	1834/1168 124,00 €	2338/1468 173,00 €	3062/1930 206,00 €	4276/2695 308,00 €
	180018	1312/836 102,00 €	2063/1314 137,00 €	2630/1652 191,00 €	3445/2171 228,00 €	4810/3031 341,00 €
	200020	1458/928 112,00 €	2292/1460 150,00 €	2922/1835 210,00 €	3827/2412 250,00 €	5345/3368 375,00 €
	230023	1677/1068 125,00 €	2636/1679 169,00 €	3361/2111 237,00 €	4402/2774 283,00 €	6147/3874 426,00 €
	260026	1895/1207 139,00 €	2980/1898 189,00 €	3799/2386 265,00 €	4976/3136 316,00 €	6948/4379 475,00 €
	300030	2187/1393 157,00 €	3438/2189 215,00 €	4384/2753 302,00 €	5741/3618 359,00 €	8017/5052 543,00 €

Všetky typy sú vyrobené v štandardnom farebnom prevedení bielej farby (RAL 9016).

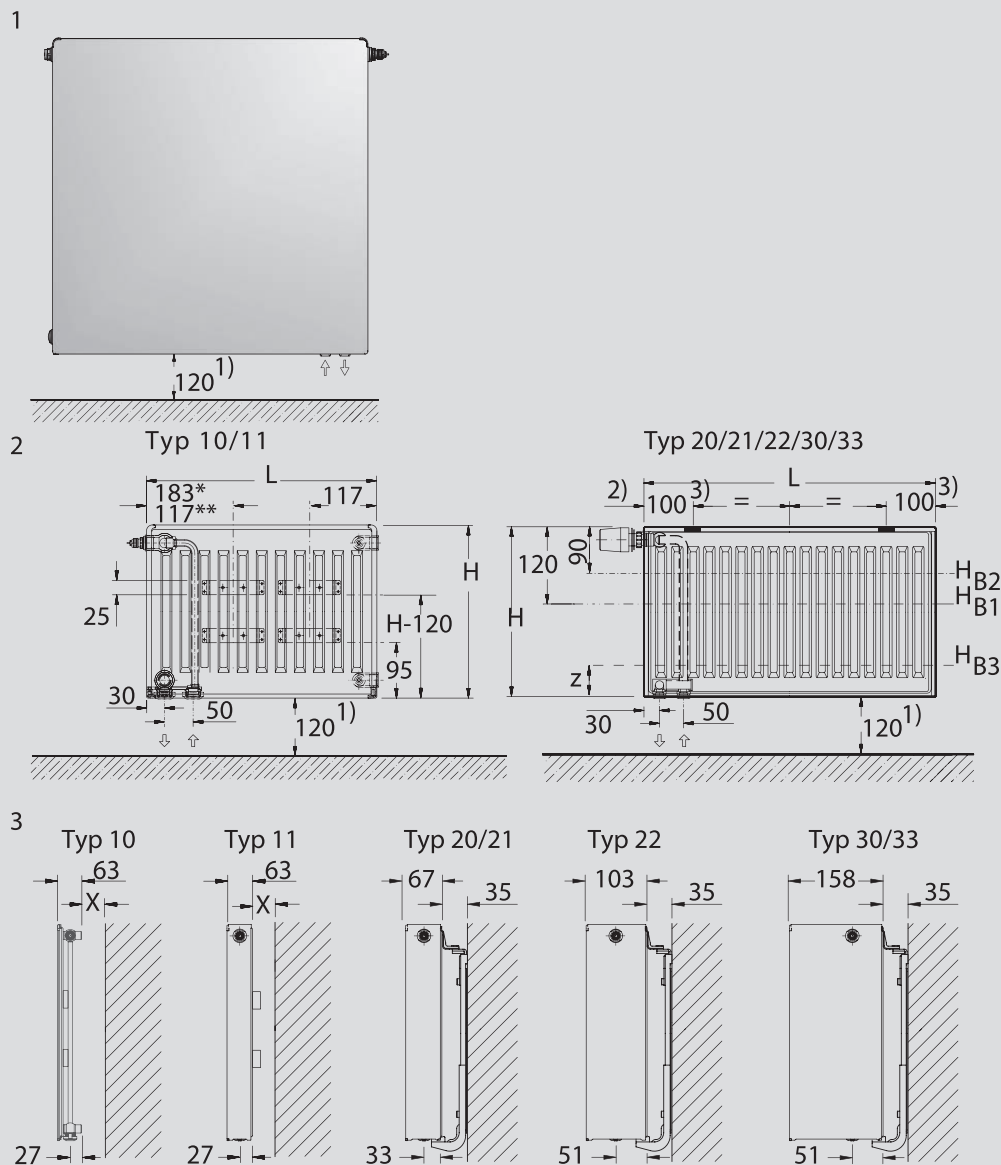

6 720 808 990-11.IT

- 1 pohľad spredu
 2 pohľad zozadu
 3 pohľad z boku (sprava)
 1) odporúčaný odstup od podlahy
 2) termostatická hlavica nie je súčasťou dodávky
 3) odporúčaný rozmer pre montáž (25...175 mm). Pri montáži sú body upevnenia variabilné, keďže adaptéry sú horizontálne posúvateľné.
 *) Typ 10
 **) Typ 11
 H_{B1} výška vŕtaného otvoru hore konzola BMSplus FMS/FMX
 H_{B2} výška vŕtaného otvoru konzola BMSplus RM/FME

- H_{B3} výška vŕtaného otvoru dole konzola FMS/FMX
 (z = 110 mm pri FMS, z = 60 mm pri FMX)
 X odstup od steny Typ 10:
 BMSplus RE-10: 18...28 mm;
 338-1: 30 mm
 odstup od steny Typ 11:
 BMSplus RE-11: 18...28 mm;
 BMSplus FEE: 26 mm;
 BMSplus FEX: 43 mm
 odstup od steny viacrádových vykurovacích telies:
 BMSplus FMS/FMX/FME/RM: 35mm

I VC-Plan

VC-Plan			Typ 10	Typ 11	Typ 21	Typ 22	Typ 33					
Výška v mm	Dĺžka v mm	Základné objednávkové číslo	7 728 400 1..	7 728 400 4..	7 728 400 3..	7 728 400 6..	7 728 400 7..					
		Objednávkové číslo variantu	Tepelný výkon Q vo Wattoch pri 70/55/20 °C / 55/45/20 °C									
300	40004	90/57 62,00 €	U3	176/114 62,00 €	U3	235/151 91,00 €	U3	310/198 95,00 €	U3	458/292 134,00 €	U3
	50005	112/71 66,00 €	U3	220/142 67,00 €	U3	294/189 97,00 €	U3	388/248 102,00 €	U3	572/366 145,00 €	U3
	60006	135/85 70,00 €	U3	264/171 71,00 €	U3	353/227 104,00 €	U3	465/297 109,00 €	U3	687/439 156,00 €	U5
	70007	157/100 74,00 €	U3	308/199 76,00 €	U3	412/265 110,00 €	U3	543/347 117,00 €	U3	801/512 167,00 €	U5
	80008	180/114 78,00 €	U3	351/228 81,00 €	U3	471/303 117,00 €	U3	620/396 124,00 €	U5	915/585 178,00 €	U5
	90009	202/128 82,00 €	U3	395/256 86,00 €	U3	530/341 123,00 €	U3	698/446 131,00 €	U5	1030/658 192,00 €	U5
	100010	225/142 86,00 €	U3	439/285 90,00 €	U3	588/379 130,00 €	U3	775/495 138,00 €	U5	1144/731 200,00 €	U5
	120012	270/171 94,00 €	U3	527/342 100,00 €	U3	706/454 142,00 €	U5	930/594 153,00 €	U5	1373/877 222,00 €	N4
	140014	315/199 102,00 €	U3	615/399 109,00 €	U3	824/530 155,00 €	U5	1085/693 167,00 €	U5	1602/1024 244,00 €	N4
	160016	360/228 110,00 €	U3	703/455 119,00 €	U5	941/606 168,00 €	U5	1240/792 182,00 €	N4	1831/1170 266,00 €	N6
	180018	405/256 118,00 €	U3	791/512 128,00 €	U5	1059/681 181,00 €	U5	1395/891 196,00 €	N4	2060/1316 288,00 €	N6
	200020	450/284 126,00 €	U3	879/569 138,00 €	U5	1177/757 194,00 €	U5	1550/990 211,00 €	N4	2289/1462 311,00 €	N6
	230023	517/327 138,00 €	U5	1010/655 150,00 €	U5	1353/871 213,00 €	N4	1783/1139 233,00 €	N6	2632/1682 344,00 €	N6
260026	585/370 150,00 €	U5	1142/740 166,00 €	U5	1530/984 233,00 €	N4	2015/1288 254,00 €	N6	2975/1901 377,00 €	NN	
300030	675/427 166,00 €	U5	1318/854 185,00 €	N4	1765/1136 258,00 €	N6	2325/1486 283,00 €	N6	3433/2194 421,00 €	NN	

Typ	Možnosť otočenia	Upozornenia
Logatrend VC-Plan		
10/11/21/22/23	nie	Špeciálne vyhotovenie dodávané aj s ľavostranným pripojením

Všetky typy sú vyrobené v štandardnom farebnom prevedení bielej farby (RAL 9016).



I VC-Plan

VC-Plan			Typ 10	Typ 11	Typ 21	Typ 22	Typ 33					
Výška v mm	Dĺžka v mm	Základné objednávkové číslo	7 728 401 1..	7 728 401 4..	7 728 401 3..	7 728 401 6..	7 728 401 7..					
		Objednávkové číslo variantu	Tepelný výkon Q vo Wattoch pri 70/55/20 °C / 55/45/20 °C									
400	40004	111/70 64,00 €	U3	219/141 69,00 €	U3	295/190 98,00 €	U3	387/247 104,00 €	U3	563/358 136,00 €	U3
	50005	139/88 68,00 €	U3	273/176 74,00 €	U3	369/237 105,00 €	U3	484/309 112,00 €	U3	703/448 148,00 €	U5
	60006	166/105 72,00 €	U3	328/212 78,00 €	U3	443/285 111,00 €	U3	581/371 119,00 €	U3	844/537 159,00 €	U5
	70007	194/123 77,00 €	U3	382/247 83,00 €	U3	517/332 118,00 €	U3	677/433 127,00 €	U5	984/627 171,00 €	U5
	80008	222/140 81,00 €	U3	437/282 88,00 €	U3	590/380 125,00 €	U3	774/495 134,00 €	U5	1125/716 182,00 €	U5
	90009	250/158 85,00 €	U3	492/318 93,00 €	U3	664/427 132,00 €	U5	871/557 142,00 €	U5	1266/806 194,00 €	N4
	100010	277/175 89,00 €	U3	546/353 98,00 €	U3	738/475 139,00 €	U5	968/618 149,00 €	U5	1406/896 205,00 €	N4
	120012	333/211 96,00 €	U3	656/423 107,00 €	U3	885/570 153,00 €	U5	1161/742 164,00 €	U5	1688/1075 228,00 €	N4
	140014	388/246 105,00 €	U3	765/494 117,00 €	U5	1033/665 167,00 €	U5	1355/866 179,00 €	N4	1969/1254 251,00 €	N6
	160016	444/281 113,00 €	U3	874/565 126,00 €	U5	1181/760 180,00 €	N4	1548/989 194,00 €	N4	2250/1433 274,00 €	N6
	180018	499/316 121,00 €	U5	984/635 136,00 €	U5	1328/855 194,00 €	N4	1742/1113 209,00 €	N6	2531/1612 297,00 €	N6
	200020	555/351 129,00 €	U5	1093/706 146,00 €	U5	1476/950 208,00 €	N4	1935/1237 224,00 €	N6	2813/1791 320,00 €	NN
	230023	638/403 141,00 €	U5	1257/811 160,00 €	U5	1697/1092 229,00 €	N6	2226/1422 247,00 €	N6	3234/2060 355,00 €	NN
	260026	721/456 154,00 €	U5	1421/917 175,00 €	N4	1918/1234 249,00 €	N6	2516/1608 270,00 €	N6	3656/2328 389,00 €	NN
	300030	832/526 170,00 €	U5	1639/1058 194,00 €	N4	2214/1424 277,00 €	N6	2903/1855 300,00 €	NN	4219/2687 435,00 €	NN

Typ	Možnosť otočenia	Upozornenia
Logatrend VC-Plan		
10/11/21/22/23	nie	Špeciálne vyhotovenie dodávané aj s ľavostranným pripojením

Všetky typy sú vyrobené v štandardnom farebnom prevedení bielej farby (RAL 9016).

I VC-Plan

VC-Plan			Typ 10	Typ 11	Typ 21	Typ 22	Typ 33					
Výška v mm	Dĺžka v mm	Základné objednávkové číslo	7 728 402 1..	7 728 402 4..	7 728 402 3..	7 728 402 6..	7 728 402 7..					
		Objednávkové číslo variantu	Tepelný výkon Q vo Wattoch pri 70/55/20 °C / 55/45/20 °C									
500	40004	133/85 67,00 €	U3	261/168 71,00 €	U3	352/227 105,00 €	U3	460/293 114,00 €	U3	666/424 146,00 €	U5
	50005	167/106 71,00 €	U3	326/210 76,00 €	U3	440/283 113,00 €	U3	575/366 123,00 €	U3	832/530 159,00 €	U5
	60006	200/127 75,00 €	U3	391/253 81,00 €	U3	528/340 121,00 €	U3	690/439 132,00 €	U5	999/636 173,00 €	U5
	70007	234/148 79,00 €	U3	456/295 86,00 €	U3	616/396 129,00 €	U5	805/513 141,00 €	U5	1165/742 186,00 €	U5
	80008	267/169 83,00 €	U3	521/337 91,00 €	U3	704/453 137,00 €	U5	920/586 150,00 €	U5	1332/848 200,00 €	N4
	90009	300/191 87,00 €	U3	587/379 96,00 €	U3	792/510 144,00 €	U5	1035/659 159,00 €	U5	1498/954 213,00 €	N4
	100010	334/212 91,00 €	U3	652/421 101,00 €	U5	880/566 152,00 €	U5	1150/732 168,00 €	U5	1665/1060 227,00 €	N4
	120012	400/254 100,00 €	U3	782/505 110,00 €	U5	1056/680 168,00 €	U5	1380/879 186,00 €	N4	1997/1272 254,00 €	N6
	140014	467/296 108,00 €	U3	913/589 120,00 €	U5	1232/793 184,00 €	N4	1610/1025 203,00 €	N4	2330/1484 280,00 €	N6
	160016	534/339 116,00 €	U5	1043/673 130,00 €	U5	1408/906 199,00 €	N4	1840/1172 221,00 €	N6	2663/1696 307,00 €	N6
	180018	601/381 124,00 €	U5	1173/758 140,00 €	U5	1585/1020 215,00 €	N4	2070/1318 239,00 €	N6	2996/1908 334,00 €	NN
	200020	667/423 132,00 €	U5	1304/842 149,00 €	N4	1761/1133 233,00 €	N6	2300/1464 257,00 €	N6	3329/2120 361,00 €	NN
	230023	767/487 145,00 €	U5	1499/968 164,00 €	N4	2025/1303 254,00 €	N6	2645/1684 284,00 €	NN	3829/2438 402,00 €	NN
	260026	868/551 157,00 €	U5	1695/1094 179,00 €	N4	2289/1473 277,00 €	N6	2990/1904 343,00 €	NN	4328/2756 455,00 €	NN
	300030	1001/635 173,00 €	N4	1955/1263 198,00 €	N6	2641/1699 309,00 €	NN	3450/2197 347,00 €	NN	4994/3180 496,00 €	NN

Typ	Možnosť otočenia	Upozornenia
Logatrend VC-Plan		
10/11/21/22/23	nie	Špeciálne vyhotovenie dodávané aj s ľavostranným pripojením

Všetky typy sú vyrobené v štandardnom farebnom prevedení bielej farby (RAL 9016).

I VC-Plan

VC-Plan		Základné objednávkové číslo	Typ 10	Typ 11	Typ 21	Typ 22	Typ 33					
Výška v mm	Dĺžka v mm	Objednávkové číslo variantu	7 728 403 1..	7 728 403 4..	7 728 403 3..	7 728 403 6..	7 728 403 7..					
Tepelný výkon Q vo Wattoch pri 70/55/20 °C / 55/45/20 °C												
600	40004	158/100 68,00 €	U3	302/194 77,00 €	U3	406/260 113,00 €	U3	532/339 121,00 €	U3	765/486 151,00 €	U5
	50005	197/125 72,00 €	U3	377/243 82,00 €	U3	507/325 122,00 €	U3	666/424 130,00 €	U5	957/607 166,00 €	U5
	60006	236/150 76,00 €	U3	452/291 88,00 €	U3	608/390 131,00 €	U5	799/509 140,00 €	U5	1148/728 181,00 €	U5
	70007	276/175 81,00 €	U3	528/340 94,00 €	U3	710/455 140,00 €	U5	932/593 150,00 €	U5	1339/850 195,00 €	N4
	80008	315/200 85,00 €	U3	603/388 99,00 €	U3	811/520 150,00 €	U5	1065/678 160,00 €	U5	1530/971 210,00 €	N4
	90009	355/225 89,00 €	U3	679/437 105,00 €	U5	913/585 159,00 €	U5	1198/763 170,00 €	N4	1722/1093 225,00 €	N6
	100010	394/250 93,00 €	U3	754/485 111,00 €	U5	1014/650 168,00 €	U5	1331/848 179,00 €	N4	1913/1214 240,00 €	N6
	120012	473/300 102,00 €	U3	905/582 122,00 €	U5	1217/780 186,00 €	N4	1597/1017 199,00 €	N4	2296/1457 270,00 €	N6
	140014	552/350 110,00 €	U5	1056/679 133,00 €	U5	1420/910 204,00 €	N4	1863/1187 219,00 €	N6	2678/1700 300,00 €	NN
	160016	630/400 118,00 €	U5	1206/776 144,00 €	N4	1622/1040 222,00 €	N4	2130/1356 238,00 €	N6	3061/1942 330,00 €	NN
	180018	709/450 127,00 €	U5	1357/873 156,00 €	N4	1825/1170 241,00 €	N6	2396/1526 258,00 €	N6	3443/2185 360,00 €	NN
	200020	788/500 135,00 €	U5	1508/970 167,00 €	N4	2028/1300 259,00 €	N6	2662/1695 278,00 €	NN	3826/2428 390,00 €	NN
	230023	906/575 148,00 €	U5	1734/1116 184,00 €	N6	2332/1496 286,00 €	N6	3061/1949 307,00 €	NN	4400/2792 435,00 €	NN
	260026	1025/650 161,00 €	N4	1960/1261 201,00 €	N6	2636/1691 313,00 €	NN	3461/2204 336,00 €	NN	4974/3156 479,00 €	NN
	300030	1182/750 177,00 €	N4	2262/1455 223,00 €	N6	3042/1951 350,00 €	NN	3993/2543 376,00 €	NN	5739/3642 539,00 €	NN

Typ	Možnosť otočenia	Upozornenia
Logatrend VC-Plan		
10/11/21/22/23	nie	Špeciálne vyhotovenie dodávané aj s ľavostranným pripojením

Všetky typy sú vyrobené v štandardnom farebnom prevedení bielej farby (RAL 9016).

I VC-Plan

VC-Plan			Typ 10	Typ 11	Typ 21	Typ 22	Typ 33					
Výška v mm	Dĺžka v mm	Základné objednávkové číslo	7 728 405 1..	7 728 405 4..	7 728 405 3..	7 728 405 6..	7 728 405 7..					
		Objednávkové číslo variantu	Tepelný výkon Q vo Wattoch pri 70/55/20 °C / 55/45/20 °C									
900	40004	249/159 76,00 €	U3	425/271 90,00 €	U3	559/356 133,00 €	U3	742/468 151,00 €	U5	1068/673 192,00 €	U5
	50005	311/199 81,00 €	U3	532/339 97,00 €	U3	699/445 147,00 €	U5	928/585 167,00 €	U5	1335/841 216,00 €	N4
	60006	373/238 86,00 €	U3	638/406 104,00 €	U5	839/534 161,00 €	U5	1113/701 183,00 €	U5	1602/1010 240,00 €	N4
	70007	435/278 91,00 €	U3	744/474 111,00 €	U5	979/623 175,00 €	U5	1299/818 198,00 €	N4	1869/1178 264,00 €	N6
	80008	497/318 96,00 €	U3	851/542 118,00 €	U5	1118/712 189,00 €	U5	1484/935 214,00 €	N4	2136/1346 288,00 €	N6
	90009	559/357 101,00 €	U5	957/609 125,00 €	U5	1258/801 203,00 €	N4	1670/1052 229,00 €	N4	2403/1515 312,00 €	N6
	100010	621/397 106,00 €	U5	1063/677 132,00 €	U5	1398/890 217,00 €	N4	1855/1169 245,00 €	N6	2671/1683 336,00 €	N6
	120012	746/477 116,00 €	U5	1276/812 146,00 €	N4	1678/1068 244,00 €	N6	2226/1403 276,00 €	N6	3205/2020 384,00 €	NN
	140014	870/556 126,00 €	U5	1488/948 160,00 €	N4	1957/1246 272,00 €	N6	2597/1637 307,00 €	N6	3739/2356 432,00 €	NN
	160016	994/635 136,00 €	N4	1701/1083 174,00 €	N6	2237/1424 300,00 €	N6	2968/1870 338,00 €	NN	4273/2693 480,00 €	NN
	180018	1119/715 146,00 €	N4	1914/1219 188,00 €	N6	2516/1602 328,00 €	N6	3339/2104 369,00 €	NN	4807/3029 528,00 €	NN
	200020	1243/794 156,00 €	N4	2126/1354 202,00 €	N6	2796/1780 356,00 €	NN	3710/2338 401,00 €	NN	5341/3366 576,00 €	NN
	230023	1429/913 171,00 €	N6	2445/1557 223,00 €	N6	3215/2048 397,00 €	NN	4267/2689 447,00 €	NN	6142/3871 648,00 €	NN
	260026	1616/1032 186,00 €	N6	2764/1760 243,00 €	NN	3635/2315 439,00 €	NN	4823/3040 494,00 €	NN	6943/4376 720,00 €	NN
	300030	1864/1191 399,00 €	N6	3189/2031 271,00 €	NN	4194/2671 494,00 €	NN	5565/3507 556,00 €	NN	8012/5049 816,00 €	NN

Typ	Možnosť otočenia	Upozornenia
Logatrend VC-Plan		
10/11/21/22/23	nie	Špeciálne vyhotovenie dodávané aj s ľavostranným pripojením

Všetky typy sú vyrobené v štandardnom farebnom prevedení bielej farby (RAL 9016).



I VCM-Plan - rozmery

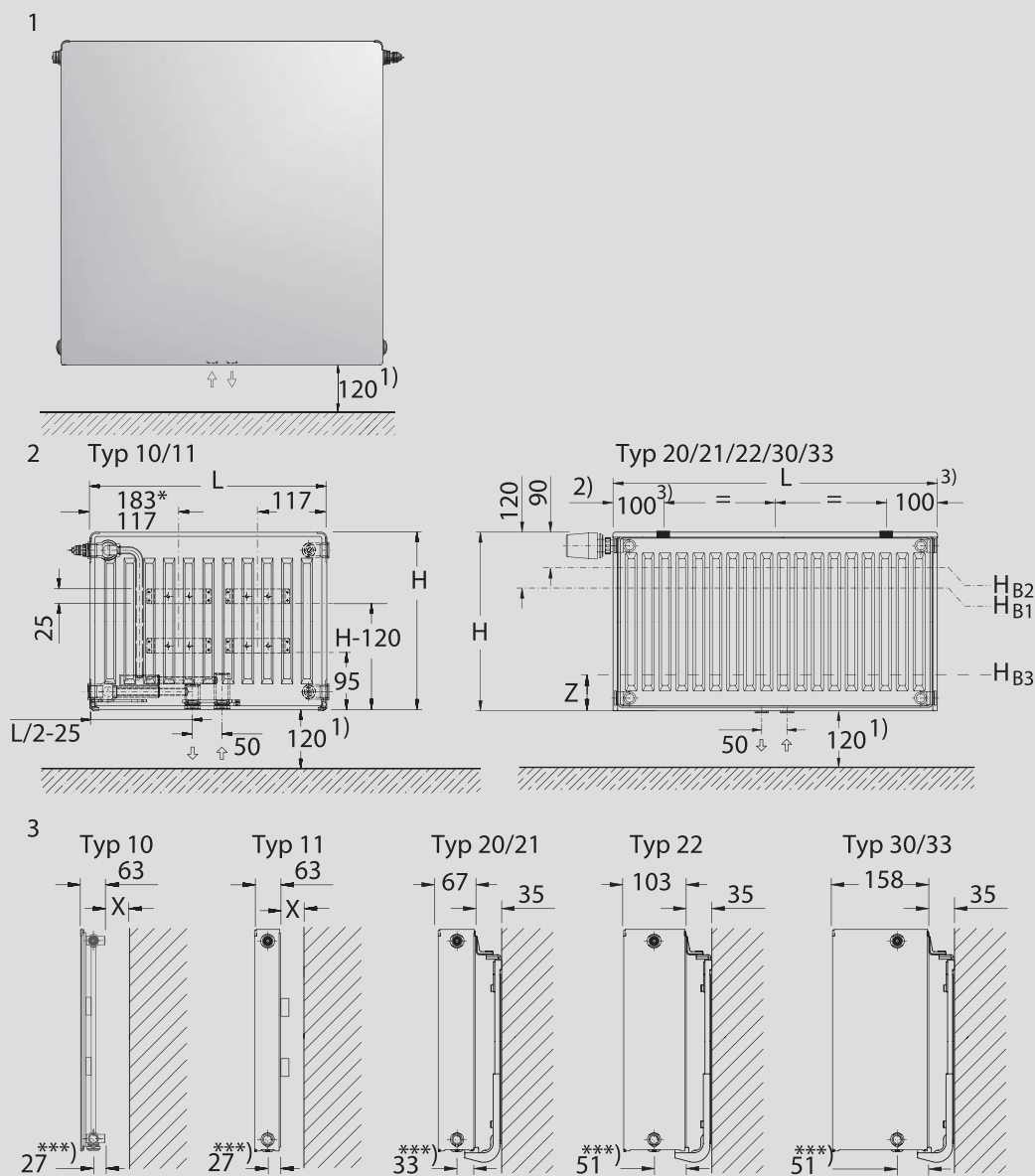

6 720 8089 90-12.1T

- 1 pohľad spredu
 2 pohľad zozadu
 3 pohľad z boku (sprava)
 1) odporúčaný odstup od podlahy
 2) termostatická hlavica nie je súčasťou dodávky
 3) odporúčaný rozmer pre montáž (25...175 mm). Pri montáži sú body upevnenia variabilné, keďže adaptéry sú horizontálne posúvateľné.
 *) Typ 10
 **) Typ 11
 ***) Rozmer po stred prípojok
 H_{B1} výška vrtaného otvoru hore konzola BMSplus FMS/FMX
 H_{B2} výška vrtaného otvoru konzola BMSplus RM/FME
 H_{B3} výška vrtaného otvoru dole konzola FMS/FMX
 (z = 110 mm pri FMS, z = 60 mm pri FMX)
 X odstup od steny Typ 10:

BMSplus RE-10: 18...28 mm;
 338-1: 30 mm
 odstup od steny Typ 11:
 BMSplus RE-11: 18...28 mm;
 BMSplus FEE: 26 mm;
 BMSplus FEX: 43 mm
 odstup od steny viacradových vykurovacích telies:
 BMSplus FMS/FMX/FME/RM: 35mm

I VCM-Plan

VCM-Plan		Základné objednávkové číslo	Typ 10	Typ 11	Typ 21	Typ 22	Typ 33					
Výška v mm	Dĺžka v mm	Objednávkové číslo variantu	7 728 500 1..	7 728 500 4..	7 728 500 3..	7 728 500 6..	7 728 500 7..					
Tepelný výkon Q vo Wattoch pri 70/55/20 °C / 55/45/20 °C												
300	40004	90/57 72,00 €	U3	176/114 73,00 €	U3	235/151 90,00 €	U3	310/198 90,00 €	U3	458/292 125,00 €	U3
	50005	112/71 79,00 €	U3	220/142 81,00 €	U3	294/189 99,00 €	U3	388/248 100,00 €	U3	572/366 137,00 €	U3
	60006	135/85 86,00 €	U3	264/171 88,00 €	U3	353/227 108,00 €	U3	465/297 109,00 €	U3	687/439 150,00 €	U5
	70007	157/100 94,00 €	U3	308/199 96,00 €	U3	412/265 117,00 €	U3	543/347 119,00 €	U3	801/512 162,00 €	U5
	80008	180/114 101,00 €	U3	351/228 103,00 €	U3	471/303 127,00 €	U3	620/396 128,00 €	U5	915/585 174,00 €	U5
	90009	202/128 108,00 €	U3	395/256 110,00 €	U3	530/341 136,00 €	U3	698/446 137,00 €	U5	1030/658 186,00 €	U5
	100010	225/142 116,00 €	U3	439/285 118,00 €	U3	588/379 145,00 €	U3	775/495 147,00 €	U5	1144/731 199,00 €	U5
	120012	270/171 130,00 €	U3	527/342 133,00 €	U3	706/454 164,00 €	U5	930/594 166,00 €	U5	1373/877 223,00 €	N4
	140014	315/199 145,00 €	U3	615/399 148,00 €	U3	824/530 182,00 €	U5	1085/693 184,00 €	U5	1602/1024 248,00 €	N4
	160016	360/228 160,00 €	U3	703/455 162,00 €	U5	941/606 201,00 €	U5	1240/792 203,00 €	N4	1831/1170 273,00 €	N6
	180018	405/256 174,00 €	U3	791/512 177,00 €	U5	1059/681 219,00 €	U5	1395/891 222,00 €	N4	2060/1316 297,00 €	N6
	200020	450/284 189,00 €	U3	879/569 192,00 €	U5	1177/757 238,00 €	U5	1550/990 241,00 €	N4	2289/1462 322,00 €	N6
	230023	517/327 211,00 €	U5	1010/655 214,00 €	U5	1353/871 266,00 €	N4	1783/1139 269,00 €	N6	2632/1682 359,00 €	N6
260026	585/370 233,00 €	U5	1142/740 237,00 €	U5	1530/984 294,00 €	N4	2015/1288 298,00 €	N6	2975/1901 396,00 €	NN	
300030	675/427 263,00 €	U5	1318/854 266,00 €	N4	1765/1136 331,00 €	N6	2325/1486 335,00 €	N6	3433/2194 445,00 €	NN	

Typ	Možnosť otočenia	Upozornenia
Logatrend VCM-Plan		
10/11/21/22/23	nie	Špeciálne vyhotovenie dodávané aj s ľavostranným pripojením

Všetky typy sú vyrobené v štandardnom farebnom prevedení bielej farby (RAL 9016).



I VCM-Plan

VCM-Plan		Základné objednávkové číslo	Typ 10	Typ 11	Typ 21	Typ 22	Typ 33					
Výška v mm	Dĺžka v mm	Objednávkové číslo variantu	7 728 501 1..	7 728 501 4..	7 728 501 3..	7 728 501 6..	7 728 501 7..					
Tepelný výkon Q vo Wattoch pri 70/55/20 °C / 55/45/20 °C												
400	40004	111/70 78,00 €	U3	219/141 79,00 €	U3	295/190 97,00 €	U3	387/247 98,00 €	U3	563/358 135,00 €	U3
	50005	139/88 86,00 €	U3	273/176 88,00 €	U3	369/237 107,00 €	U3	484/309 109,00 €	U3	703/448 149,00 €	U5
	60006	166/105 95,00 €	U3	328/212 96,00 €	U3	443/285 117,00 €	U3	581/371 120,00 €	U3	844/537 162,00 €	U5
	70007	194/123 103,00 €	U3	382/247 105,00 €	U3	517/332 126,00 €	U3	677/433 130,00 €	U5	984/627 176,00 €	U5
	80008	222/140 112,00 €	U3	437/282 113,00 €	U3	590/380 136,00 €	U3	774/495 141,00 €	U5	1125/716 189,00 €	U5
	90009	250/158 120,00 €	U3	492/318 122,00 €	U3	664/427 146,00 €	U5	871/557 152,00 €	U5	1266/806 203,00 €	N4
	100010	277/175 129,00 €	U3	546/353 131,00 €	U3	738/475 155,00 €	U5	968/618 162,00 €	U5	1406/896 216,00 €	N4
	120012	333/211 146,00 €	U3	656/423 148,00 €	U3	885/570 175,00 €	U5	1161/742 183,00 €	U5	1688/1075 243,00 €	N4
	140014	388/246 163,00 €	U3	765/494 165,00 €	U5	1033/665 194,00 €	U5	1355/866 205,00 €	N4	1969/1254 270,00 €	N6
	160016	444/281 180,00 €	U3	874/565 182,00 €	U5	1181/760 213,00 €	N4	1548/989 226,00 €	N4	2250/1433 297,00 €	N6
	180018	499/316 196,00 €	U5	984/635 200,00 €	U5	1328/855 233,00 €	N4	1742/1113 247,00 €	N6	2531/1612 324,00 €	N6
	200020	555/351 213,00 €	U5	1093/706 217,00 €	U5	1476/950 252,00 €	N4	1935/1237 269,00 €	N6	2813/1791 351,00 €	NN
	230023	638/403 239,00 €	U5	1257/811 243,00 €	U5	1697/1092 281,00 €	N6	2226/1422 301,00 €	N6	3234/2060 392,00 €	NN
	260026	721/456 264,00 €	U5	1421/917 269,00 €	N4	1918/1234 310,00 €	N6	2516/1608 332,00 €	N6	3656/2328 432,00 €	NN
300030	832/526 298,00 €	U5	1639/1058 303,00 €	N4	2214/1424 348,00 €	N6	2903/1855 375,00 €	NN	4219/2687 486,00 €	NN	

Typ	Možnosť otočenia	Upozornenia
Logatrend VCM-Plan		
10/11/21/22/23	nie	Špeciálne vyhotovenie dodávané aj s ľavostranným pripojením

Všetky typy sú vyrobené v štandardnom farebnom prevedení bielej farby (RAL 9016).

I VCM-Plan

VCM-Plan			Typ 10	Typ 11	Typ 21	Typ 22	Typ 33					
Výška v mm	Dĺžka v mm	Základné objednávkové číslo	7 728 502 1..	7 728 502 4..	7 728 502 3..	7 728 502 6..	7 728 502 7..					
		Objednávkové číslo variantu	Tepelný výkon Q vo Wattoch pri 70/55/20 °C / 55/45/20 °C									
500	40004	133/85 82,00 €	U3	261/168 84,00 €	U3	352/227 98,00 €	U3	460/293 107,00 €	U3	666/424 138,00 €	U5
	50005	167/106 90,00 €	U3	326/210 92,00 €	U3	440/283 108,00 €	U3	575/366 118,00 €	U3	832/530 153,00 €	U5
	60006	200/127 99,00 €	U3	391/253 101,00 €	U3	528/340 118,00 €	U3	690/439 129,00 €	U5	999/636 169,00 €	U5
	70007	234/148 107,00 €	U3	456/295 110,00 €	U3	616/396 128,00 €	U5	805/513 140,00 €	U5	1165/742 185,00 €	U5
	80008	267/169 115,00 €	U3	521/337 119,00 €	U3	704/453 138,00 €	U5	920/586 151,00 €	U5	1332/848 200,00 €	N4
	90009	300/191 124,00 €	U3	587/379 127,00 €	U3	792/510 148,00 €	U5	1035/659 162,00 €	U5	1498/954 216,00 €	N4
	100010	334/212 132,00 €	U3	652/421 136,00 €	U5	880/566 158,00 €	U5	1150/732 173,00 €	U5	1665/1060 232,00 €	N4
	120012	400/254 149,00 €	U3	782/505 153,00 €	U5	1056/680 178,00 €	U5	1380/879 195,00 €	N4	1997/1272 263,00 €	N6
	140014	467/296 166,00 €	U3	913/589 171,00 €	U5	1232/793 197,00 €	N4	1610/1025 217,00 €	N4	2330/1484 295,00 €	N6
	160016	534/339 183,00 €	U5	1043/673 188,00 €	U5	1408/906 217,00 €	N4	1840/1172 239,00 €	N6	2663/1696 326,00 €	N6
	180018	601/381 200,00 €	U5	1173/758 206,00 €	U5	1585/1020 237,00 €	N4	2070/1318 261,00 €	N6	2996/1908 357,00 €	NN
	200020	667/423 217,00 €	U5	1304/842 223,00 €	N4	1761/1133 257,00 €	N6	2300/1464 283,00 €	N6	3329/2120 389,00 €	NN
	230023	767/487 242,00 €	U5	1499/968 250,00 €	N4	2025/1303 287,00 €	N6	2645/1684 316,00 €	NN	3829/2438 436,00 €	NN
260026	868/551 267,00 €	U5	1695/1094 276,00 €	N4	2289/1473 317,00 €	N6	2990/1904 349,00 €	NN	4328/2756 483,00 €	NN	
300030	1001/635 301,00 €	N4	1955/1263 311,00 €	N6	2641/1699 357,00 €	NN	3450/2197 393,00 €	NN	4994/3180 546,00 €	NN	

Typ	Možnosť otočenia	Upozornenia
Logatrend VCM-Plan		
10/11/21/22/23	nie	Špeciálne vyhotovenie dodávané aj s ľavostranným pripojením

Všetky typy sú vyrobené v štandardnom farebnom prevedení bielej farby (RAL 9016).



I VCM-Plan

VCM-Plan			Typ 10		Typ 11		Typ 21		Typ 22		Typ 33	
Výška v mm	Dĺžka v mm	Základné objednávkové číslo	7 728 503 1..		7 728 503 4..		7 728 503 3..		7 728 503 6..		7 728 503 7..	
		Objednávkové číslo variantu	Tepelný výkon Q vo Wattoch pri 70/55/20 °C / 55/45/20 °C									
600	40004	158/100 86,00 €	U3	302/194 87,00 €	U3	406/260 102,00 €	U3	532/339 112,00 €	U3	765/486 146,00 €	U5
	50005	197/125 94,00 €	U3	377/243 95,00 €	U3	507/325 113,00 €	U3	666/424 124,00 €	U5	957/607 162,00 €	U5
	60006	236/150 103,00 €	U3	452/291 104,00 €	U3	608/390 124,00 €	U5	799/509 136,00 €	U5	1148/728 178,00 €	U5
	70007	276/175 111,00 €	U3	528/340 112,00 €	U3	710/455 135,00 €	U5	932/593 147,00 €	U5	1339/850 195,00 €	N4
	80008	315/200 119,00 €	U3	603/388 121,00 €	U3	811/520 146,00 €	U5	1065/678 159,00 €	U5	1530/971 211,00 €	N4
	90009	355/225 127,00 €	U3	679/437 130,00 €	U5	913/585 157,00 €	U5	1198/763 171,00 €	N4	1722/1093 227,00 €	N6
	100010	394/250 136,00 €	U3	754/485 138,00 €	U5	1014/650 167,00 €	U5	1331/848 183,00 €	N4	1913/1214 243,00 €	N6
	120012	473/300 152,00 €	U3	905/582 155,00 €	U5	1217/780 189,00 €	N4	1597/1017 206,00 €	N4	2296/1457 276,00 €	N6
	140014	552/350 169,00 €	U5	1056/679 173,00 €	U5	1420/910 211,00 €	N4	1863/1187 230,00 €	N6	2678/1700 308,00 €	NN
	160016	630/400 185,00 €	U5	1206/776 190,00 €	N4	1622/1040 233,00 €	N4	2130/1356 253,00 €	N6	3061/1942 340,00 €	NN
	180018	709/450 202,00 €	U5	1357/873 207,00 €	N4	1825/1170 255,00 €	N6	2396/1526 277,00 €	N6	3443/2185 373,00 €	NN
	200020	788/500 218,00 €	U5	1508/970 224,00 €	N4	2028/1300 276,00 €	N6	2662/1695 301,00 €	NN	3826/2428 405,00 €	NN
	230023	906/575 243,00 €	U5	1734/1116 250,00 €	N6	2332/1496 309,00 €	N6	3061/1949 336,00 €	NN	4400/2792 454,00 €	NN
260026	1025/650 268,00 €	N4	1960/1261 276,00 €	N6	2636/1691 342,00 €	NN	3461/2204 371,00 €	NN	4974/3156 503,00 €	NN	
300030	1182/750 301,00 €	N4	2262/1455 310,00 €	N6	3042/1951 385,00 €	NN	3993/2543 418,00 €	NN	5739/3642 567,00 €	NN	

Typ	Možnosť otočenia	Upozornenia
Logatrend VCM-Plan		
10/11/21/22/23	nie	Špeciálne vyhotovenie dodávané aj s ľavostranným pripojením

Všetky typy sú vyrobené v štandardnom farebnom prevedení bielej farby (RAL 9016).

I VCM-Plan

VCM-Plan			Typ 10	Typ 11	Typ 21	Typ 22	Typ 33					
Výška v mm	Dĺžka v mm	Základné objednávkové číslo	7 728 505 1..	7 728 505 4..	7 728 505 3..	7 728 505 6..	7 728 505 7..					
		Objednávkové číslo variantu	Tepelný výkon Q vo Wattoch pri 70/55/20 °C / 55/45/20 °C									
900	40004	249/159 101,00 €	U3	425/271 104,00 €	U3	559/356 123,00 €	U3	742/468 136,00 €	U5	1068/673 181,00 €	U5
	50005	311/199 112,00 €	U3	532/339 115,00 €	U3	699/445 138,00 €	U5	928/585 153,00 €	U5	1335/841 205,00 €	N4
	60006	373/238 123,00 €	U3	638/406 127,00 €	U5	839/534 153,00 €	U5	1113/701 169,00 €	U5	1602/1010 230,00 €	N4
	70007	435/278 133,00 €	U3	744/474 138,00 €	U5	979/623 168,00 €	U5	1299/818 186,00 €	N4	1869/1178 254,00 €	N6
	80008	497/318 144,00 €	U3	851/542 149,00 €	U5	1118/712 182,00 €	U5	1484/935 202,00 €	N4	2136/1346 279,00 €	N6
	90009	559/357 155,00 €	U5	957/609 160,00 €	U5	1258/801 197,00 €	N4	1670/1052 219,00 €	N4	2403/1515 303,00 €	N6
	100010	621/397 165,00 €	U5	1063/677 172,00 €	U5	1398/890 212,00 €	N4	1855/1169 235,00 €	N6	2671/1683 327,00 €	N6
	120012	746/477 187,00 €	U5	1276/812 194,00 €	N4	1678/1068 242,00 €	N6	2226/1403 268,00 €	N6	3205/2020 376,00 €	NN
	140014	870/556 208,00 €	U5	1488/948 217,00 €	N4	1957/1246 271,00 €	N6	2597/1637 302,00 €	N6	3739/2356 425,00 €	NN
	160016	994/635 229,00 €	N4	1701/1083 239,00 €	N6	2237/1424 301,00 €	N6	2968/1870 335,00 €	NN	4273/2693 474,00 €	NN
	180018	1119/715 251,00 €	N4	1914/1219 262,00 €	N6	2516/1602 330,00 €	N6	3339/2104 368,00 €	NN	4807/3029 522,00 €	NN
	200020	1243/794 272,00 €	N4	2126/1354 284,00 €	N6	2796/1780 360,00 €	NN	3710/2338 401,00 €	NN	5341/3366 571,00 €	NN
	230023	1429/913 304,00 €	N6	2445/1557 318,00 €	N6	3215/2048 404,00 €	NN	4267/2689 451,00 €	NN	6142/3871 644,00 €	NN
	260026	1616/1032 336,00 €	N6	2764/1760 352,00 €	NN	3635/2315 449,00 €	NN	4823/3040 500,00 €	NN	6943/4376 718,00 €	NN
300030	1864/1191 379,00 €	N6	3189/2031 397,00 €	NN	4194/2671 508,00 €	NN	5565/3507 566,00 €	NN	8012/5049 815,00 €	NN	

Typ	Možnosť otočenia	Upozornenia
Logatrend VCM-Plan		
10/11/21/22/23	nie	Špeciálne vyhotovenie dodávané aj s ľavostranným pripojením

Všetky typy sú vyrobené v štandardnom farebnom prevedení bielej farby (RAL 9016).



I C-Plan - rozmery

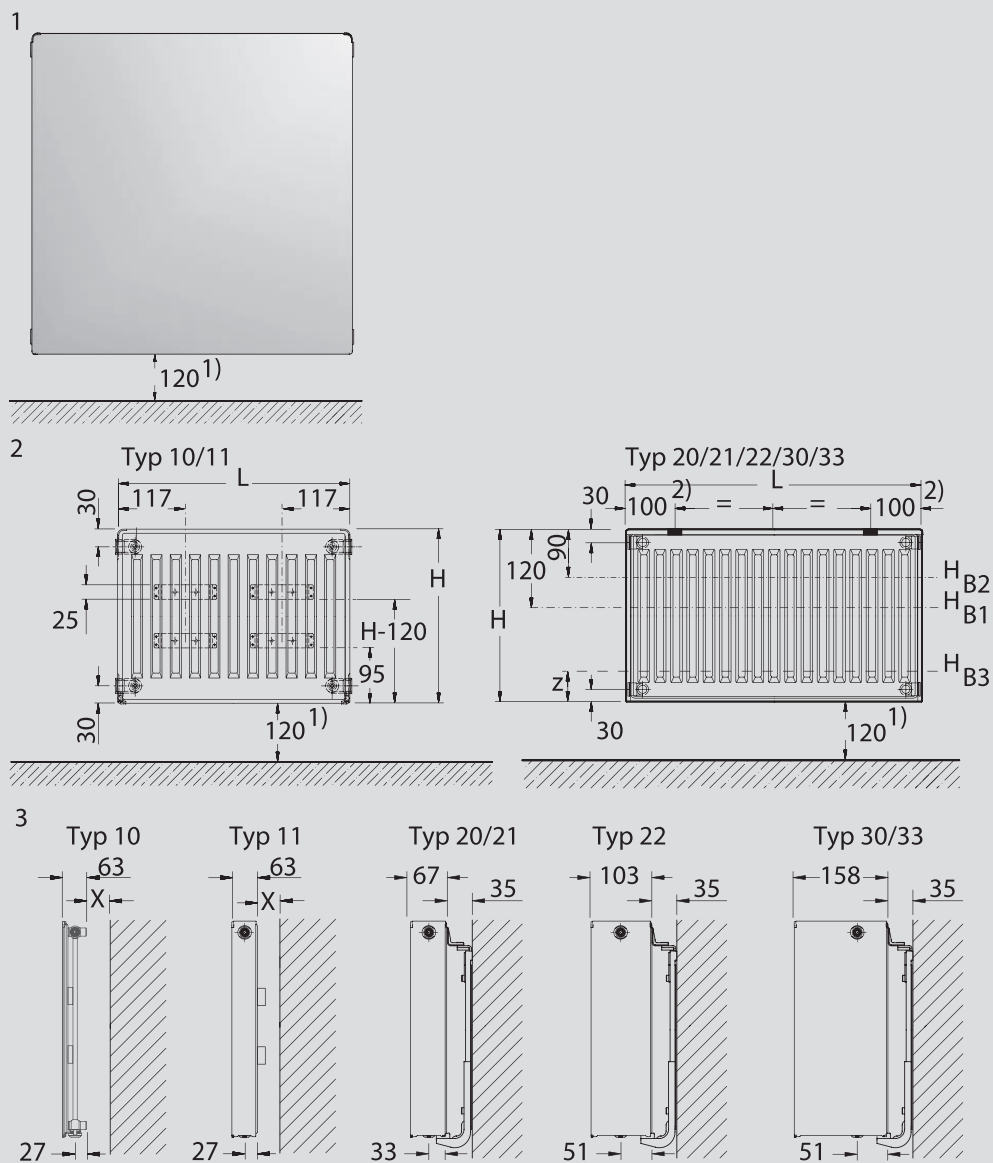

6 720 808 990-10.1T

- 1 pohľad spredu
 2 pohľad zozadu
 3 pohľad z boku (sprava)
 1) odporúčaný odstup od podlahy
 2) odporúčaný rozmer pre montáž (25...175 mm). Pri montáži sú body upevnenia variabilné, keďže adaptéry sú horizontálne posúvateľné.
 H_{B1} výška vrtaného otvoru hore konzola BMSplus FMS/FMX
 H_{B2} výška vrtaného otvoru konzola BMSplus RM/FME
 H_{B3} výška vrtaného otvoru dole konzola FMS/FMX (z = 110 mm pri FMS, z = 60 mm pri FMX)
 X odstup od steny Typ 10:

BMSplus RE-10: 18...28 mm;
 338-1: 30 mm
 odstup od steny Typ 11:
 BMSplus RE-11: 18...28 mm;
 BMSplus FEE: 26 mm;
 BMSplus FEX: 43 mm
 odstup od steny viacradoých vykurovacích telies:
 BMSplus FMS/FMX/FME/RM: 35mm

I C-Plan

C-Plan			Typ 10	Typ 11	Typ 21	Typ 22	Typ 33
Výška v mm	Dĺžka v mm	Základné objednávkové číslo	7 728 300 1..	7 728 300 4..	7 728 300 3..	7 728 300 6..	7 728 300 7..
		Objednávkové číslo variantu	Tepelný výkon \dot{Q} vo Wattoch pri 70/55/20 °C / 55/45/20 °C				
300	40004	90/57 36,00 €	176/114 42,00 €	235/151 61,00 €	310/198 68,00 €	458/292 108,00 €
	50005	112/71 40,00 €	220/142 47,00 €	294/189 68,00 €	388/248 75,00 €	572/366 120,00 €
	60006	135/85 44,00 €	264/171 51,00 €	353/227 75,00 €	465/297 83,00 €	687/439 131,00 €
	70007	157/100 48,00 €	308/199 56,00 €	412/265 82,00 €	543/347 90,00 €	801/512 143,00 €
	80008	180/114 52,00 €	351/228 61,00 €	471/303 89,00 €	620/396 98,00 €	915/585 154,00 €
	90009	202/128 56,00 €	395/256 65,00 €	530/341 96,00 €	698/446 105,00 €	1030/658 166,00 €
	100010	225/142 60,00 €	439/285 70,00 €	588/379 103,00 €	775/495 113,00 €	1144/731 177,00 €
	120012	270/171 68,00 €	527/342 79,00 €	706/454 117,00 €	930/594 128,00 €	1373/877 200,00 €
	140014	315/199 75,00 €	615/399 88,00 €	824/530 131,00 €	1085/693 143,00 €	1602/1024 223,00 €
	160016	360/228 83,00 €	703/455 97,00 €	941/606 145,00 €	1240/792 159,00 €	1831/1170 246,00 €
	180018	405/256 91,00 €	791/512 106,00 €	1059/681 159,00 €	1395/891 174,00 €	2060/1316 269,00 €
	200020	450/284 99,00 €	879/569 116,00 €	1177/757 173,00 €	1550/990 189,00 €	2289/1462 292,00 €
	230023	517/327 111,00 €	1010/655 129,00 €	1353/871 194,00 €	1783/1139 212,00 €	2632/1682 326,00 €
	260026	585/370 123,00 €	1142/740 143,00 €	1530/984 215,00 €	2015/1288 234,00 €	2975/1901 361,00 €
	300030	675/427 139,00 €	1318/854 161,00 €	1765/1136 242,00 €	2325/1486 265,00 €	3433/2194 407,00 €

Všetky typy sú vyrobené v štandardnom farebnom prevedení bielej farby (RAL 9016).



I C-Plan

C-Plan			Typ 10	Typ 11	Typ 21	Typ 22	Typ 33
Výška v mm	Dĺžka v mm	Základné objednávkové číslo	7 728 301 1..	7 728 301 4..	7 728 301 3..	7 728 301 6..	7 728 301 7..
		Objednávkové číslo variantu	Tepelný výkon Q vo Wattoch pri 70/55/20 °C / 55/45/20 °C				
400	40004	111/70 38,00 €	219/141 45,00 €	295/190 65,00 €	387/247 72,00 €	563/358 113,00 €
	50005	139/88 42,00 €	273/176 49,00 €	369/237 73,00 €	484/309 79,00 €	703/448 126,00 €
	60006	166/105 47,00 €	328/212 54,00 €	443/285 80,00 €	581/371 87,00 €	844/537 139,00 €
	70007	194/123 51,00 €	382/247 59,00 €	517/332 87,00 €	677/433 95,00 €	984/627 151,00 €
	80008	222/140 55,00 €	437/282 63,00 €	590/380 94,00 €	774/495 102,00 €	1125/716 164,00 €
	90009	250/158 59,00 €	492/318 68,00 €	664/427 102,00 €	871/557 110,00 €	1266/806 177,00 €
	100010	277/175 64,00 €	546/353 73,00 €	738/475 109,00 €	968/618 118,00 €	1406/896 189,00 €
	120012	333/211 72,00 €	656/423 82,00 €	885/570 124,00 €	1161/742 133,00 €	1688/1075 215,00 €
	140014	388/246 80,00 €	765/494 91,00 €	1033/665 138,00 €	1355/866 149,00 €	1969/1254 240,00 €
	160016	444/281 89,00 €	874/565 101,00 €	1181/760 153,00 €	1548/989 164,00 €	2250/1433 265,00 €
	180018	499/316 97,00 €	984/635 110,00 €	1328/855 167,00 €	1742/1113 179,00 €	2531/1612 290,00 €
	200020	555/351 106,00 €	1093/706 119,00 €	1476/950 182,00 €	1935/1237 195,00 €	2813/1791 316,00 €
	230023	638/403 118,00 €	1257/811 133,00 €	1697/1092 203,00 €	2226/1422 218,00 €	3234/2060 354,00 €
	260026	721/456 131,00 €	1421/917 147,00 €	1918/1234 225,00 €	2516/1608 241,00 €	3656/2328 392,00 €
	300030	832/526 148,00 €	1639/1058 166,00 €	2214/1424 254,00 €	2903/1855 272,00 €	4219/2687 442,00 €

Všetky typy sú vyrobené v štandardnom farebnom prevedení bielej farby (RAL 9016).

I C-Plan

C-Plan			Typ 10	Typ 11	Typ 21	Typ 22	Typ 33
Výška v mm	Dĺžka v mm	Základné objednávkové číslo	7 728 302 1..	7 728 302 4..	7 728 302 3..	7 728 302 6..	7 728 302 7..
		Objednávkové číslo variantu	Tepelný výkon Q vo Wattoch pri 70/55/20 °C / 55/45/20 °C				
500	40004	133/85 41,00 €	261/168 47,00 €	352/227 73,00 €	460/293 81,00 €	666/424 114,00 €
	50005	167/106 45,00 €	326/210 52,00 €	440/283 81,00 €	575/366 91,00 €	832/530 128,00 €
	60006	200/127 49,00 €	391/253 57,00 €	528/340 89,00 €	690/439 100,00 €	999/636 141,00 €
	70007	234/148 54,00 €	456/295 61,00 €	616/396 97,00 €	805/513 109,00 €	1165/742 155,00 €
	80008	267/169 58,00 €	521/337 66,00 €	704/453 105,00 €	920/586 118,00 €	1332/848 169,00 €
	90009	300/191 62,00 €	587/379 71,00 €	792/510 113,00 €	1035/659 127,00 €	1498/954 183,00 €
	100010	334/212 67,00 €	652/421 76,00 €	880/566 121,00 €	1150/732 136,00 €	1665/1060 196,00 €
	120012	400/254 75,00 €	782/505 86,00 €	1056/680 137,00 €	1380/879 155,00 €	1997/1272 224,00 €
	140014	467/296 84,00 €	913/589 95,00 €	1232/793 152,00 €	1610/1025 173,00 €	2330/1484 251,00 €
	160016	534/339 92,00 €	1043/673 105,00 €	1408/906 168,00 €	1840/1172 191,00 €	2663/1696 279,00 €
	180018	601/381 101,00 €	1173/758 115,00 €	1585/1020 184,00 €	2070/1318 209,00 €	2996/1908 306,00 €
	200020	667/423 109,00 €	1304/842 125,00 €	1761/1133 200,00 €	2300/1464 228,00 €	3329/2120 334,00 €
	230023	767/487 122,00 €	1499/968 139,00 €	2025/1303 224,00 €	2645/1684 255,00 €	3829/2438 375,00 €
	260026	868/551 135,00 €	1695/1094 154,00 €	2289/1473 248,00 €	2990/1904 283,00 €	4328/2756 416,00 €
	300030	1001/635 152,00 €	1955/1263 173,00 €	2641/1699 280,00 €	3450/2197 319,00 €	4994/3180 471,00 €

Všetky typy sú vyrobené v štandardnom farebnom prevedení bielej farby (RAL 9016).



I C-Plan

C-Plan			Typ 10	Typ 11	Typ 21	Typ 22	Typ 33
Výška v mm	Dĺžka v mm	Základné objednávkové číslo	7 728 303 1..	7 728 303 4..	7 728 303 3..	7 728 303 6..	7 728 303 7..
		Objednávkové číslo variantu	Tepelný výkon Q vo Wattoch pri 70/55/20 °C / 55/45/20 °C				
600	40004	158/100 42,00 €	302/194 50,00 €	406/260 81,00 €	532/339 88,00 €	532/339 88,00 €
	50005	197/125 47,00 €	377/243 56,00 €	507/325 90,00 €	666/424 98,00 €	666/424 98,00 €
	60006	236/150 51,00 €	452/291 62,00 €	608/390 99,00 €	799/509 108,00 €	799/509 108,00 €
	70007	276/175 56,00 €	528/340 67,00 €	710/455 109,00 €	932/593 118,00 €	932/593 118,00 €
	80008	315/200 60,00 €	603/388 73,00 €	811/520 118,00 €	1065/678 128,00 €	1065/678 128,00 €
	90009	355/225 65,00 €	679/437 79,00 €	913/585 127,00 €	1198/763 138,00 €	1198/763 138,00 €
	100010	394/250 69,00 €	754/485 84,00 €	1014/650 136,00 €	1331/848 148,00 €	1331/848 148,00 €
	120012	473/300 78,00 €	905/582 95,00 €	1217/780 155,00 €	1597/1017 168,00 €	1597/1017 168,00 €
	140014	552/350 87,00 €	1056/679 107,00 €	1420/910 173,00 €	1863/1187 188,00 €	1863/1187 188,00 €
	160016	630/400 95,00 €	1206/776 118,00 €	1622/1040 192,00 €	2130/1356 208,00 €	2130/1356 208,00 €
	180018	709/450 104,00 €	1357/873 129,00 €	1825/1170 211,00 €	2396/1526 228,00 €	2396/1526 228,00 €
	200020	788/500 113,00 €	1508/970 141,00 €	2028/1300 229,00 €	2662/1695 248,00 €	2662/1695 248,00 €
	230023	906/575 126,00 €	1734/1116 158,00 €	2332/1496 257,00 €	3061/1949 278,00 €	3061/1949 278,00 €
	260026	1025/650 140,00 €	1960/1261 174,00 €	2636/1691 285,00 €	3461/2204 308,00 €	3461/2204 308,00 €
	300030	1182/750 157,00 €	2262/1455 197,00 €	3042/1951 322,00 €	3993/2543 348,00 €	3993/2543 348,00 €

Všetky typy sú vyrobené v štandardnom farebnom prevedení bielej farby (RAL 9016).

I C-Plan

C-Plan			Typ 10	Typ 11	Typ 21	Typ 22	Typ 33
Výška v mm	Dĺžka v mm	Základné objednávkové číslo	7 728 305 1..	7 728 305 4..	7 728 305 3..	7 728 305 6..	7 728 305 7..
		Objednávkové číslo variantu	Tepelný výkon Q vo Wattoch pri 70/55/20 °C / 55/45/20 °C				
900	40004	249/159 49,00 €	425/271 59,00 €	559/356 101,00 €	742/468 120,00 €	1068/673 162,00 €
	50005	311/199 54,00 €	532/339 66,00 €	699/445 115,00 €	928/585 136,00 €	1335/841 186,00 €
	60006	373/238 59,00 €	638/406 74,00 €	839/534 130,00 €	1113/701 152,00 €	1602/1010 210,00 €
	70007	435/278 65,00 €	744/474 81,00 €	979/623 144,00 €	1299/818 167,00 €	1869/1178 235,00 €
	80008	497/318 70,00 €	851/542 89,00 €	1118/712 158,00 €	1484/935 183,00 €	2136/1346 259,00 €
	90009	559/357 76,00 €	957/609 96,00 €	1258/801 172,00 €	1670/1052 199,00 €	2403/1515 284,00 €
	100010	621/397 81,00 €	1063/677 103,00 €	1398/890 186,00 €	1855/1169 215,00 €	2671/1683 308,00 €
	120012	746/477 92,00 €	1276/812 118,00 €	1678/1068 214,00 €	2226/1403 247,00 €	3205/2020 357,00 €
	140014	870/556 103,00 €	1488/948 133,00 €	1957/1246 243,00 €	2597/1637 278,00 €	3739/2356 406,00 €
	160016	994/635 114,00 €	1701/1083 148,00 €	2237/1424 271,00 €	2968/1870 310,00 €	4273/2693 455,00 €
	180018	1119/715 125,00 €	1914/1219 163,00 €	2516/1602 299,00 €	3339/2104 342,00 €	4807/3029 504,00 €
	200020	1243/794 135,00 €	2126/1354 178,00 €	2796/1780 328,00 €	3710/2338 374,00 €	5341/3366 553,00 €
	230023	1429/913 152,00 €	2445/1557 200,00 €	3215/2048 370,00 €	4267/2689 421,00 €	6142/3871 626,00 €
	260026	1616/1032 168,00 €	2764/1760 222,00 €	3635/2315 413,00 €	4823/3040 469,00 €	6943/4376 700,00 €
	300030	1864/1191 190,00 €	3189/2031 252,00 €	4194/2671 670,00 €	5565/3507 532,00 €	8012/5049 797,00 €

Všetky typy sú vyrobené v štandardnom farebnom prevedení bielej farby (RAL 9016).



I Príslušenstvo

Typ	Výška radiátora v mm	Popis	Objednávacie číslo	Cena v EUR bez DPH
Konzoly pre radiátory Logatrend typ 20-33				
	300		7 747 201 464	7,00
	400	Balenie obsahuje: 2 x konzola 4 x hmoždinka 4 x skrutka	7 747 201 465	7,00
	500		7 747 201 466	7,50
	600		7 747 201 467	8,00
	900		7 747 201 469	9,50
Konzoly pre radiátory Logatrend typ 11				
	300		7 736 661 409	8,00
	400	Balenie obsahuje: 2 x konzola 4 x hmoždinka 4 x skrutka	7 736 661 410	8,50
	500		7 736 661 411	8,70
	600		7 736 661 412	8,90
	900		7 736 661 413	11,00
Konzola pre radiátory Logatrend typ 10				
RE-10		pre všetky výšky	7 736 661 407	7,50
Záslepka sólo AAA			2 221 114	1,00
Zátka sólo s odvzdušňovacím ventilom AAA			2 221 113	1,00

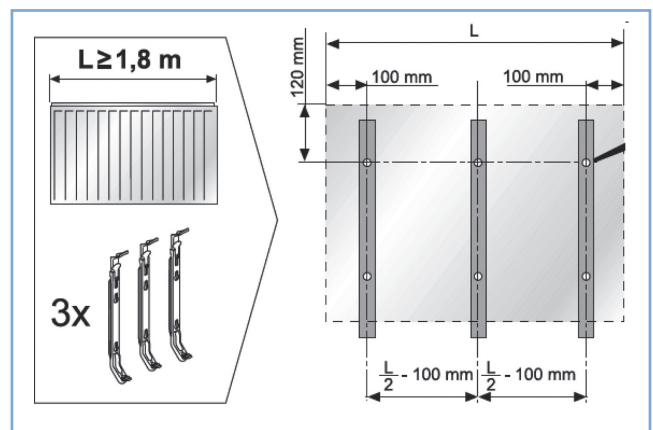
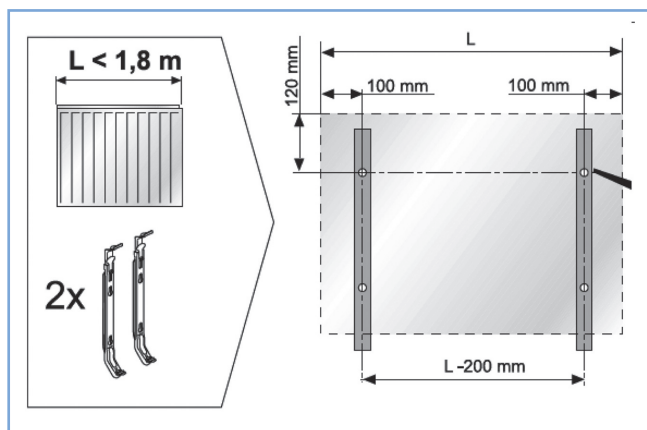

Typ	Popis	Objednávacie číslo	Cena v EUR bez DPH
Logafix BD	termostatická hlavica pre vykurovacie telesá napojené zospodu - Buderus Logatrend VC, VCM	80 799 200	10,00
Logafix BH	termostatická hlavica pre vykurovacie telesá s bočným pripojením - Buderus Logatrend C	80 799 080	10,00

I Príslušenstvo

Typ	Popis	Objednávacie číslo	Cena v EUR bez DPH
Sety Buderus pre pripojenie vykurovacích telies			
Set priamy pre vykurovacie telesá VK	Obsahuje: priame radiátorové šróbenie Verafix VKE DN20 termostatickú hlavicu Logafix BD	80 799 200 458	18,00
Set rohový pre vykurovacie telesá VK	Obsahuje: rohové radiátorové šróbenie Verafix VKE DN20 termostatickú hlavicu Logafix BD	80 799 200 459	18,00
Set priamy pre vykurovacie telesá K, DN 15	Obsahuje: priamy termostatický ventil s pevnou Kv hodnotou BB regulačný, uzatvárací ventil DN15 termostatickú hlavicu Logafix BH	80 799 080 443 453	28,00
Set rohový pre vykurovacie telesá K, DN 15	Obsahuje: rohový termostatický ventil s pevnou Kv hodnotou BB DN15 regulačný, uzatvárací ventil DN15 termostatickú hlavicu Logafix BH	80 799 080 442 452	28,00

Kvalitná vykurovacia technológia vyžaduje profesionálnu inštaláciu a údržbu. Spoločnosť Robert Bosch, spol. s r.o., Divízia Termotechnika – Buderus preto dodáva kompletný program výhradne cez odborných kúrenárov. Informujte sa o vykurovacej technike značky Buderus v jednej z našich pobočiek, alebo nás navštívte na internete.

Vydáním tohto cenníka strácajú predchádzajúce vydania svoju platnosť. Uvedené ceny sú doporučené a nie sú určené pre konečného zákazníka. Rozumejú sa ako ceny franco sklad Bratislava, bez montáže, uvedenia do prevádzky a bez zákonnej DPH. V prípade administratívnych či kurzových zmien si vyhradzuje právo na úpravu cien.

Robert Bosch, spol. s r.o.
Divízia Termotechnika – Buderus
Ambrušova 4
821 04 Bratislava

Tel.: +421 2 48703 200
www.buderus.sk

Buderus