

uponor

# Cenník 2018

Slovenská republika



## Uponor MLC – pripojenie radiátorov a inštalácia rozvodov vody

Popis systému .....	11
<b>Uponor MLC rúrky</b>	
Uponor MLC rúrky a Uni Pipe PLUS rúrky .....	15
Uponor MLC rúrky predizolované .....	16
Uponor MLC rúrka v chráničke .....	17
Uponor MLC Teck chránička .....	17
<b>Uponor MLC lisované tvarovky od 16-50 mm</b>	
Uponor koleno .....	18
Uponor T-kus .....	18
Uponor spojka .....	20
Uponor mosadzný prechod .....	21
Uponor mosadzné koleno .....	22
Uponor mosadzná spojka .....	24
Uponor mosadzný T-kus .....	25
Uponor prechod s prevlečnou maticou .....	27
<b>Uponor svorné spoje MLC</b>	
Uponor svorné šroubenie MLC 16-25 mm .....	28
Uponor vsuvka .....	28
Uponor redukcia .....	28
Uponor 90° koleno .....	29
<b>Uponor systém fittingov Riser MLC 63-110 mm</b>	
Uponor systém fittingov Riser MLC 63-110 mm .....	30
<b>Uponor nástenky MLC</b>	
Uponor nástenka .....	35
Uponor pripojenie splachovacej nádrže .....	36
Uponor zverná nástenka .....	36
Uponor montážne príslušenstvo pre nástenku na lištu .....	36
Uponor zvukovoizolačná sada pre nástenky .....	37

### **Uponor MLC pripojenia pre vykurovacie telesá s príslušenstvom**

Uponor pripojovacie garnitúry I,L,T.....	37
Uponor svorné šroubenie pre garnitúry .....	38
Uponor pripájací set .....	38
Uponor izolačný set.....	38
Uponor S-Press lisovacia ukončovacia zátka .....	39

### **Uponor upevňovacie diely pre rozvody MLC rúrok**

Uponor upevňovacie diely pre rozvody MLC rúrok .....	39
--	----

### **Uponor príslušenstvo k pripojeniu vykurovacích telies**

Uponor príslušenstvo k pripojeniu vykurovacích telies .....	40
---	----

## Uponor PE-Xa – pripojenie radiátorov a inštalácia rozvodov vody

Popis systému .....	43
---------------------	----

### **Uponor PE-Xa rúrky**

Uponor Combi Pipe rúrky (pre ÚK a ZTI) .....	44
Uponor Combi Pipe tyčovina (pre ÚK a ZTI) .....	44
Uponor Comfort Pipe Plus v kotúčoch (pre ÚK).....	44
Uponor Radi Pipe v kotúčoch (pre ÚK) .....	44
Uponor Radi Pipe tyčovina (pre ÚK) .....	44
Uponor Aqua Pipe v kotúčoch (pre ZTI).....	45
Uponor Aqua Pipe tyčovina (pre ZTI).....	45
Uponor chránička pre rúrky .....	45

### **Uponor PE-Xa Q&E krúžok**

Uponor PE-Xa Q&E krúžky biele/červené/modré .....	46
Uponor PE-Xa Q&E PPSU spojka .....	46
Uponor PE-Xa Q&E PPSU koleno .....	47
Uponor PE-Xa Q&E PPSU T-kus .....	48
Uponor PE-Xa Q&E PPSU rozdeľovač.....	49

### **Uponor Q&E mosadzné tvarovky**

Uponor Q&E mosadzný prechod .....	49
Uponor Q&E mosadzné koleno .....	50
Uponor Q&E mosadzný prechod s vonkajším závitom .....	50
Uponor RS Q&E adaptér .....	51
Uponor Q&E T-kus .....	51
Uponor Q&E prechod na meď .....	51
Uponor prechod MLC-PE-Xa .....	51
Uponor Q&E zápusťný (podomietkový ventil) .....	52

### **Uponor PE-Xa Q&E tvarovky**

Uponor Q&E tvarovky mosadzná nástenka.....	52
--	----

### **Uponor montážne lišty**

Uponor montážne lišty .....	53
Uponor zvukovoizolačná sada pre nástenky .....	54

### **Uponor PE-Xa Q&E pripojenia pre vykurovacie telesá s príslušenstvom**

Uponor pripojovacia garnitúra L,T.....	55
Uponor svorné šroubenie pre garnitúru.....	55
Uponor koncový adaptér.....	55
Uponor jednoduchý hmoždinkový hák.....	56
Uponor dvojité hmoždinkové hák.....	56
Uponor podporný vodiaci oblúk.....	56

## Uponor plošné vykurovanie a chladenie

Skratky.....	59
Prehľad systémov vykurovania a chladenia .....	60
Uponor systém Minitec .....	62
Uponor systém Siccus .....	65
Uponor systém Tecto.....	68
Uponor systém Suchý zips.....	73



Uponor systém Tacker .....	76
Uponor systém s fixačnou lištou.....	80
Uponor systém Classic.....	86
Uponor systém Plaster .....	90
Uponor Comfort panel .....	95
Uponor Renovis panel .....	99
Uponor Teporis panel .....	102

## Rozdeľovače, príslušenstvo a náradie

### **Uponor plastový (modulárny) rozdeľovač**

Uponor plastový (modulárny) rozdeľovač .....	107
Uponor príslušenstvo pre plastový modulárny rozdeľovač.....	108

### **Uponor nerezový rozdeľovač**

Uponor nerezový rozdeľovač s vyvažovacou skrutkou .....	111
Uponor nerezový rozdeľovač s prietokomerom .....	111
Uponor príslušenstvo pre mosadzný a nerezový rozdeľovač.....	112

### **Uponor skrine rozdeľovača**

Uponor Vario skriňa rozdeľovača – do steny (podomietková) .....	114
Uponor Vario skriňa rozdeľovača – na stenu (nástenná) .....	114

### **Uponor mosadzné a nerezové rozdeľovače pre pripojenie vykurovacích telies**

Uponor Uni-C mosadzný rozdeľovač H .....	115
--	-----

### **Uponor PE-Xa Q&E rozdeľovače pre pripojenie studenej a teplej vody**

Uponor Q&E rozdeľovač 3/4" pre pripojenie studenej a teplej vody.....	115
Uponor Q&E rozdeľovač 1" pre pripojenie studenej a teplej vody.....	116

### **Uponor mosadzné rozdeľovače s príslušenstvom pre pripojenie ZTI**

Uponor mosadzný rozdeľovač S .....	117
------------------------------------	-----

### **Uponor priemyselný rozdeľovač 6/4"**

Uponor priemyselný rozdeľovač 6/4 .....	118
---	-----

### **Príslušenstvo plošného vykurovania a chladenia**

Uponor Minitec obvodový dilatačný pás .....	120
Uponor obvodový dilatačný pás .....	120
Uponor škárový profil .....	120
Uponor chránička .....	121
Uponor PE fólia .....	121
Uponor fóliová príchytka .....	121
Uponor prímes do poteru (plastifikátor) .....	121

## Uponor MLC náradie

### **Uponor rezače rúrok**

Uponor nožnice .....	122
Uponor rezač 25-63 mm .....	122
Uponor rezač 50-110 mm .....	122
Uponor rezač+kalibrátor .....	122

### **Uponor odhrotovacie nástroje**

Uponor 3-rozmerový odhrotovací nástroj .....	122
Uponor odhrotovací nástroj .....	123

### **Uponor ohýbacie nástroje a náradie**

Uponor vnútorná ohýbacia pružina .....	123
Uponor vonkajšia ohýbacia pružina .....	123
Uponor ohýbací nástroj .....	123

### **Uponor lisovacie náradie**

Uponor S-Press ručná lisovačka .....	124
Uponor S-Press lisovacie čelúste pre ručnú lisovačku .....	124
Uponor S-Press Mini2 akumulátorová lisovačka .....	124
Uponor Mini lisovacie čelúste .....	124
Uponor Aku batéria do Mini 2 .....	124
Uponor nabíjačka pre lisovačky UP 110 a Mini 2 .....	125
Uponor S-press akumulátorová lisovačka UP 110 .....	125
Uponor S-Press lisovacie čelúste pre UP 110 .....	125

## Obsah

Uponor Aku batéria do UP 110 .....	125
Uponor S-Press modulárna lisovacia čeľusť .....	126
Uponor S-Press základná jednotka pre modulárne lisovacie čeľuste .....	126

### **Uponor príslušenstvo**

Uponor vyrovnávačka rúrok.....	126
Uponor adaptér pre tlakovú skúšku.....	126
Uponor S-Press lisovacia ukončovacia zátka .....	126

### **Uponor Q&E náradie**

Uponor Q&E Aku expandér M12.....	130
Uponor Q&E M12/M18 hlavica .....	130
Uponor Q&E Aku expandér M18.....	130
Uponor Q&E M18 hlavica.....	130
Uponor PE-Xa hydraulický expandér .....	131
Uponor olej do čerpadla.....	131
Uponor Q&E hlavice pre PN6 a PN10 .....	131
Uponor otočný adaptér 16-32 mm.....	131
Uponor Q&E hlavice 9,9; 16; 17; 20.....	131
Uponor ručný expandér.....	131
Uponor náradie pre plošné vykurovanie a chladenie.....	131

## Regulácia

### **Uponor Smatrix Wave Plus**

Uponor Smatrix Wave Plus .....	136
--------------------------------	-----

### **Uponor Smatrix Base**

Uponor Smatrix Base.....	154
--------------------------	-----

### **Uponor Smatrix Base Pro**

Uponor Smatrix Base Pro .....	170
-------------------------------	-----

### **Uponor Smatrix Space Plus a Space**

Uponor Smatrix Space Plus .....	184
Uponor Smatrix Space .....	192

### **Uponor Smatrix Move PLUS a Move**

Uponor Smatrix Move PLUS .....	197
Uponor Smatrix Move .....	200
Uponor Smatrix Move Pro .....	202

### **Uponor regulačné stanice**

Uponor regulačné stanice .....	206
--------------------------------	-----

### **Uponor zmiešavacie skupiny**

Uponor zmiešavacie skupiny .....	208
----------------------------------	-----

## Uponor predizolovaný systém

Uponor Ecoflex Thermo Single .....	211
Uponor Ecoflex Thermo Twin .....	211
Uponor Ecoflex Thermo Mini .....	211
Uponor Ecoflex Aqua Single .....	211
Uponor Ecoflex Aqua Twin .....	212
Uponor Ecoflex Quattro .....	212
Uponor Ecoflex Supra .....	212
Uponor Ecoflex Supra PLUS .....	214
Uponor Wipex tvarovky PN6, PN10 .....	215
Uponor Ecoflex príslušenstvo .....	220

## Uponor Decibel

Uponor Decibel .....	225
Register .....	236



# Uponor

PLUMBING

Uponor MLC – pripojenie radiátorov  
a inštalácia rozvodov vody

Uponor MLC  
– pripojenie radiátorov  
a inštalácia rozvodov vody





# Pri lisovaní MLC od firmy UPONOR nemusíte do dim. 32 mm hrúbky zrážať hrany

**Vďaka inovatívnej konštrukcii rúrky a fittingov  
nie je potrebné zrážať hrany na rúrkach pri  
dimenziách 16-32 pred zalisovaním:**

- Uponor mosadzné fittingy 16-32 mm
- Uponor PPSU fittingy 16-32 mm
- Uponor kompresné adaptéry od 16-25 mm

## **Výhody pre inštalatéra:**

- Výrazne rýchlejšia inštalácia (až o 30 %)
- Vylúčenie rizika výskytu chýb poškodením tesniaceho O-krúžku
- Menej náradia (bez kalibrátorov)
- Odkúšaná bezpečnosť Uponor fittingov

**Zabudnite na zrážanie hrán.  
Stačí ak zalisujete!**

### **Krok 1: Odrezať**

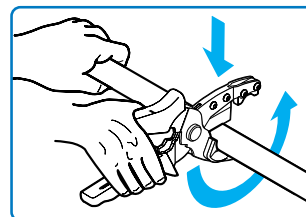

### **Krok 2: Zraziť hrany**

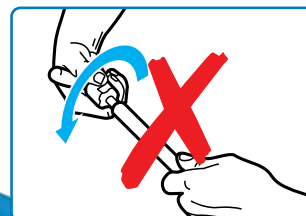

### **Krok 3: Nasunúť fitting**

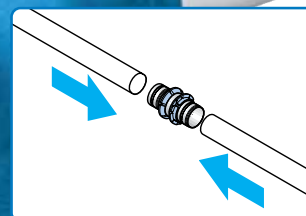

### **Krok 4: Zalisovať**

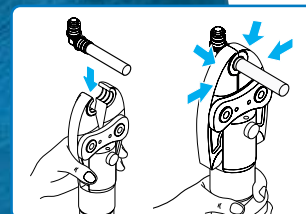

**Uponor MLC Systém ušetrí celý  
jeden Váš pracovný úkon, t. j. až**

# **30%**

**Vášho vzácneho času!**



# Farebné rozlíšenie UPONOR fittingov krúžkami, ktoré sa pri zalisovaní rozpadnú – indikácia zalisovaného spoja

Stalo sa Vám niekedy, že ste zabudli zalisovať fitting a na tlakovej skúške sa to neprejavilo, a nezalisovaný fitting vydržal niekoľko mesiacov a potom začal tiecť? **Uponor Vám dnes ponúka fittingy, ktoré ak nie sú zalisované, budú pri tlakovej skúške zaručene tiecť a to už pri tlaku 1 bar (16 – 32 mm) a pri tlaku 3 bar (40 – 110 mm).** Včasné zistenie nezalisovaného spoja (už pri tlakovej skúške), Vám umožní predísť neskoršiemu možnému úniku vody a veľkým následným výdavkom za opravy. Po nainštalovaní je spojenie schopné absorbovať ohýbanie vďaka tvaru zalisovanej objímky, bez akýchkoľvek netesností spoja. Patentovaný MLC lisovací systém umožňuje spájať jednotlivé časti systému počas pár sekúnd a s farebným odlíšením jednotlivých fittingov farebnými krúžkami podľa veľkosti 14 až 110 mm. Po zalisovaní sa tieto krúžky rozpadnú, aby bolo jasné už z diaľky, že spoj je hotový (viď obr.).

## Nezalisovaný fitting

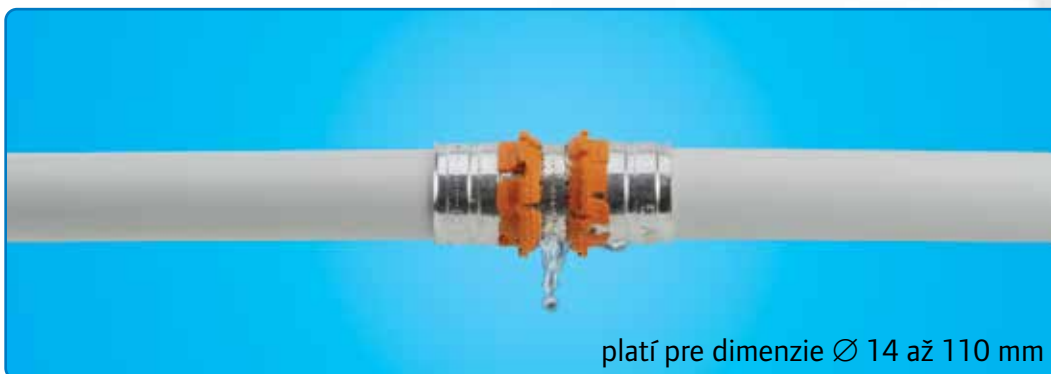

## Len zalisujte...



## Dokonalé spoje bez výčnelkov pre pohodlné zaizolovanie potrubia





# Uponor Uni Pipe PLUS

BEZOŠVÁ PLASTOHLINÍKOVÁ RÚRA

**Uponor prináša revolučný produkt  
pre zlepšenie Vašej práce**



Výrazne lepšia ohybnosť – menšie polomery ohybu v porovnaní s bežnými plastohliníkovými rúrkami



O 15 % menej materiálu počas inštalácie úsporou kolien



Vyššia efektivita pri montáži – menej potrebného času pre inštaláciu

**Uponor**



## Optimálna efektivita práce

- Väčšia flexibilita – výrazne lepšia ohybnosť
- Menej príslušenstva potrebného pre inštaláciu
- Väčšia tuhosť, stabilita a bezpečnosť
- Kratší čas inštalácie
- Nižšie náklady



Preplátované zväranie



Zväranie na tupo



Bezzvarová  
technológia SAC  
(100 % bezpečnosť)

**Uponor Uni Pipe PLUS: špičkový produkt  
pre maximálne uľahčenie práce**

**uponor**

## Uponor MLC rúrky a Uni Pipe PLUS rúrky

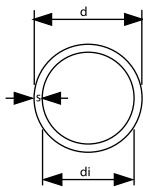

Položka č.	d [mm]	s [mm]	L [m]	di [mm]	Popis	V dĺžke	Jedn.	Cena / Jedn.
<b>1059576</b>	16	2,0	100	12	Uponor MLC Uni Pipe PLUS 16 x 2,0 rúrka v kotúči 100 m	100	m	1,29
<b>1059577</b>	16	2,0	200	12	Uponor MLC Uni Pipe PLUS 16 x 2,0 rúrka v kotúči 200 m	200	m	1,29
<b>1059578</b>	16	2,0	500	12	Uponor MLC Uni Pipe PLUS 16 x 2,0 rúrka v kotúči 500 m	500	m	1,29
<b>1059579</b>	20	2,25	100	15,5	Uponor MLC Uni Pipe PLUS 20 x 2,25 rúrka v kotúči 100 m	100	m	2,10
<b>1059580</b>	20	2,25	200	15,5	Uponor MLC Uni Pipe PLUS 20 x 2,25 rúrka v kotúči 200 m	200	m	2,10
<b>1059581</b>	25	2,5	50	20	Uponor MLC Uni Pipe PLUS 25 x 2,5 rúrka v kotúči 50 m	50	m	3,81
<b>1059582</b>	25	2,5	100	20	Uponor MLC Uni Pipe PLUS 25 x 2,5 rúrka v kotúči 100 m	100	m	3,81
<b>1059583</b>	32	3,0	50	26	Uponor MLC Uni Pipe PLUS 32 x 3,0 rúrka v kotúči 50 m	50	m	6,19

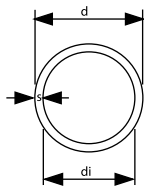

Položka č.	d [mm]	s [mm]	L [m]	di [mm]	Popis	Balenie	Jedn.	Cena / Jedn.
<b>1060783 novinka</b>	16	2,0	3	12	Uponor MLC Uni Pipe PLUS biela S 16 x 2,0, 3 m v tyči	75	m	3,26
<b>1059572</b>	16	2,0	5	12	Uponor MLC Uni Pipe PLUS biela S 16 x 2,0, 5 m v tyči	125	m	3,26
<b>1060784 novinka</b>	20	2,25	3	15,5	Uponor MLC Uni Pipe PLUS biela S 20 x 2,25, 3 m v tyči	51	m	4,24
<b>1059573</b>	20	2,25	5	15,5	Uponor MLC Uni Pipe PLUS biela S 20 x 2,25, 5 m v tyči	85	m	4,24
<b>1060785 novinka</b>	25	2,5	3	20	Uponor MLC Uni Pipe PLUS biela S 25 x 2,5, 3 m v tyči	33	m	6,00
<b>1059574</b>	25	2,5	5	20	Uponor MLC Uni Pipe PLUS biela S 25 x 2,5, 5 m v tyči	55	m	6,00
<b>1060786 novinka</b>	32	3,0	3	26	Uponor MLC Uni Pipe PLUS biela S 32 x 3,0, 3 m v tyči	21	m	7,19
<b>1059575</b>	32	3,0	5	26	Uponor MLC Uni Pipe PLUS biela S 32 x 3,0, 5 m v tyči	35	m	7,19

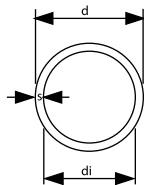

Položka č.	d [mm]	s [mm]	L [m]	di [mm]	Popis	Balenie	Jedn.	Cena / Jedn.
<b>1013448</b>	40	4,0	3	32	Uponor MLC 40 x 4,0 v 3 m tyči	12	m	11,43
<b>1013446</b>	40	4,0	5	32	Uponor MLC 40 x 4,0 v 5 m tyči	20	m	11,43
<b>1021980</b>	50	4,5	3	41	Uponor MLC 50 x 4,5 v 3 m tyči	12	m	16,67
<b>1013449</b>	50	4,5	5	41	Uponor MLC 50 x 4,5 v 5 m tyči	20	m	16,67
<b>1021981</b>	63	6,0	3	51	Uponor MLC 63 x 6,0 v 3 m tyči	9	m	24,29
<b>1013451</b>	63	6,0	5	51	Uponor MLC 63 x 6,0 v 5 m tyči	15	m	24,29
<b>1013453</b>	75	7,5	5	60	Uponor MLC 75 x 7,5 v 5 m tyči	5	m	40,95
<b>1013455</b>	90	8,5	5	73	Uponor MLC 90 x 8,5 v 5 m tyči	5	m	52,38
<b>1013457</b>	110	10,0	5	90	Uponor MLC 110 x 10,0 v 5 m tyči	5	m	69,05

### Uponor MLC Uni Pipe PLUS rúrky v kotúčoch

Uni Pipe PLUS rúrka odolná voči difúzii kyslíka (PE-RT – spojivo – bezšvový nezávaný hliník – spojivo – PE-RT) (polyetylén odolný voči vysokým teplotám) vyrobená použitím SACP technológie. Pre rozvodné potrubia, stúpajúce potrubia, inštalátorske prípojky a prípojky radiátorov. Trieda ochrany proti ohňu E podľa DIN EN 13501-1. Údaje pre vodu: Maximálna stála prevádzková teplota musí byť v rozmedzí 0 °C až 70 °C pri maximálnom stálom prevádzkovom tlaku 10 bar. Krátkodobá maximálna teplota je 95 °C pre max. 100 hodín prevádzky. Údaje pre vykurovanie: Maximálna stála prevádzková teplota je 80 °C pri maximálnom stálom prevádzkovom tlaku 10 bar. Krátkodobá maximálna teplota je 100 °C pre max. 100 hodín prevádzky za rok. Farba biela.

### Uponor MLC Uni Pipe PLUS rúrky v tyčiach

Uni Pipe PLUS rúrka odolná voči difúzii kyslíka (PE-RT – spojivo – bezšvový nezávaný hliník – spojivo – PE-RT) (polyetylén odolný voči vysokým teplotám) vyrobená použitím SACP technológie. Pre rozvodné potrubia, stúpajúce potrubia, inštalátorske prípojky a prípojky radiátorov. Trieda ochrany proti ohňu E podľa DIN EN 13501-1. Údaje pre vodu: Maximálna stála prevádzková teplota musí byť v rozmedzí 0 °C až 70 °C pri maximálnom stálom prevádzkovom tlaku 10 bar. Krátkodobá maximálna teplota je 95 °C pre max. 100 hodín prevádzky. Údaje pre vykurovanie: Maximálna stála prevádzková teplota je 80 °C pri maximálnom stálom prevádzkovom tlaku 10 bar. Krátkodobá maximálna teplota je 100 °C pre max. 100 hodín prevádzky za rok. Farba biela.

### Uponor MLC rúrky v tyčiach 40 – 110 mm

MLC rúrka odolná voči difúzii (PE-RT – spojivo – pozdĺžne prekrývajúci sa zvaný hliník – spojivo – PE-RT) (polyetylén odolný voči vysokým teplotám) pre rozvodné potrubia, stúpajúce potrubia, inštalátorske prípojky, prípojky radiátorov. Trieda ochrany E podľa EN 13501-1.



### Uponor Metallic Pipe PLUS S

MLC rúrka odolná voči difúzii kyslíka (PE-RT – spojivo – bezšvový nezváraný hliník – spojivo – pokovovanie) s pochrómovanou vonkajšou vrstvou, vyrobená použitím SACP technológie. Pre rozvodné potrubia, inštalatérske prípojky a prípojky radiátorov. Trieda ochrany proti ohňu E podľa DIN EN 13501-1. Údaje pre vodu: Maximálna stála prevádzková teplota musí byť v rozmedzí 0°C až 70°C pri maximálnom stálom prevádzkovom tlaku 10 bar. Krátkodobá maximálna teplota je 95°C pre max. 100 hodín prevádzky. Údaje pre vykurovanie: Maximálna stála prevádzková teplota je 80°C pri maximálnom stálom prevádzkovom tlaku 10 bar. Krátkodobá maximálna teplota je 100°C pre max. 100 hodín prevádzky za rok.

Položka č.	d [mm]	s [mm]	d1 [mm]	L [m]	di [mm]	Popis	Balenie	Jedn.	Cena / Jedn.
<b>1088400</b>	16	2,0	20	3	12	Uponor Metallic Pipe PLUS S 16 x 2,0, 3 m	3	m	7,50
<b>1088401</b>	20	2,25	23	3	15,5	Uponor Metallic Pipe PLUS S 20 x 2,25, 3 m	3	m	8,10

## Uponor MLC rúrky predizolované

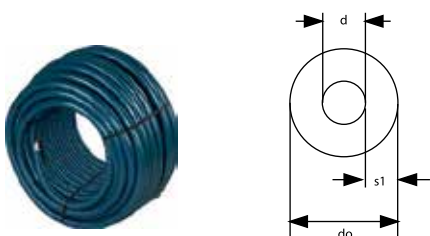

### Uponor predizolované MLC rúrky, hrúbka izolácie 4 mm

sú zložené z rúrky a izolačnej vrstvy. Dodávané v kotúčoch. Okrúhla extrudovaná izolácia rúrky je vyrobená z polyetylénovej peny s uzavretou bunkovou štruktúrou materiálu. Hrúbka izolácie je 4 mm, miera tepelnej vodivosti je 040. Sú dodávané s odolným bezšvovým fóliovým plášťom v modrej farbe. Obvykle nehorľavé, materiály triedy E podľa normy DIN EN 13501-1. Pre potrubia na vykurovaciu vodu v súlade s normou DIN 1988-2 (tabuľka 9). Potrebná ďalšia zvuková izolácia.

Položka č.	d [mm]	s [mm]	s1 [mm]	farba [-]	L [m]	do [mm]	Popis	Balenie	Jedn.	Cena / Jedn.
<b>1013623</b>	16	2,0	4,0	modrá	100	24	Uponor MLC 16 x 2,0 s izoláciou hr. 4 mm v kotúči 100 m	100	m	2,57
<b>1013624</b>	20	2,25	4,0	modrá	100	28	Uponor MLC 20 x 2,25 s izoláciou hr. 4 mm v kotúči 100 m	100	m	3,43

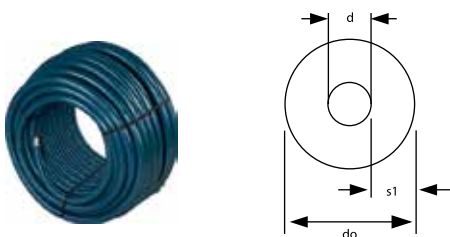

### Uponor predizolované MLC rúrky, hrúbka izolácie 9 mm

sú zložené z rúrky a izolačnej vrstvy. Dodávané v kotúčoch. Okrúhla extrudovaná izolácia rúrky je vyrobená z polyetylénovej peny s uzavretou bunkovou štruktúrou materiálu. Hrúbka izolácie je 9 mm, miera tepelnej vodivosti je 040. Sú dodávané s odolným bezšvovým fóliovým plášťom v modrej farbe. Obvykle nehorľavé, materiály triedy E podľa normy DIN EN 13501-1. Pre potrubia na vykurovaciu vodu v súlade s normou DIN 1988-2 (tabuľka 9). Potrebná ďalšia zvuková izolácia.

Položka č.	d [mm]	s [mm]	s1 [mm]	farba [-]	L [m]	do [mm]	Popis	Balenie	Jedn.	Cena / Jedn.
<b>1013625</b>	16	2,0	9,0	modrá	75	34	Uponor MLC 16 x 2,0 s izoláciou hr. 9 mm v kotúči 75 m	75	m	2,86
<b>1013626</b>	20	2,25	9,0	modrá	75	38	Uponor MLC 20 x 2,25 s izoláciou hr. 9 mm v kotúči 75 m	75	m	3,81
<b>1013627</b>	25	2,5	9,0	modrá	50	43	Uponor MLC 25 x 2,5 s izoláciou hr. 9 mm v kotúči 50 m	50	m	5,71



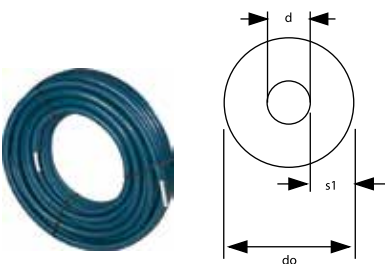

### Uponor predizolované MLC rúrky, hrúbka izolácie 13 mm

sú zložené z rúrky a izolačnej vrstvy. Dodávané v kotúčoch. Okrúhla extrudovaná izolácia rúrky je vyrobená z polyetylénovej peny s uzavretou bunkovou štruktúrou materiálu. Hrúbka izolácie je 13 mm, miera tepelnej vodivosti je 0,40. Sú dodávané s odolným bezšvovým fóliovým plášťom v modrej farbe. Obvykle nehorľavé, materiály triedy E podľa normy DIN EN 13501-1. Pre potrubia na vykurovaciu vodu v súlade s normou DIN 1988-2 (tabuľka 9). Potrebná ďalšia zvuková izolácia.

Položka č.	d [mm]	s [mm]	s1 [mm]	farba [-]	L [m]	do [mm]	Popis	Balenie	Jedn.	Cena / Jedn.
<b>1013628</b>	16	2,0	13,0	modrá	75	42	Uponor MLC 16 x 2,0 s izoláciou hr. 13 mm v kotúči 75 m	75	m	2,86
<b>1013629</b>	20	2,25	13,0	modrá	75	46	Uponor MLC 20 x 2,25 s izoláciou hr. 13 mm v kotúči 75 m	75	m	4,10
<b>1013630</b>	25	2,5	13,0	modrá	50	51	Uponor MLC 25 x 2,5 s izoláciou hr. 13 mm v kotúči 50 m	50	m	5,71
<b>1086749</b>	32	3,0	13,0	modrá	50	58	Uponor MLC 32 x 3,0 s izoláciou hr. 13 mm v kotúči 50 m	50	m	8,44

### Uponor MLC rúrka v chráničke + chráničky



#### Uponor MLC Uni Pipe PLUS rúrky v chráničke

Rúrka MLC v chráničke. Požiarna klasifikácia E podľa normy DIN EN 13501-1. Konečky rúrok ako hygienické tesnenie podľa EN 806.

Vhodné pre teploty:

Voda: Maximálna stála prevádzková teplota medzi 0 °C a 70 °C pri maximálnom stálom prevádzkovom tlaku 10 bar. Krátkodobá teplota 95 °C pre maximálne 100 hodín počas prevádzky za rok.

Vykurovanie: Maximálna stála prevádzková teplota je 80 °C pri maximálnom stálom prevádzkovom tlaku 10 bar. Krátkodobá teplota 100 °C pre maximálne 100 hodín počas prevádzky za rok.

Položka č.	d [mm]	s [mm]	d1 [mm]	farba [-]	L [m]	Popis	Balenie	Jedn.	Cena / Jedn.
<b>1013679</b>	16	2,0	20	červená	75	Uponor MLC Uni Pipe PLUS 16 x 2 rúrky v chráničke Červená 25/20, kotúč 75 m	75	m	3,00
<b>1013681</b>	20	2,25	23	červená	75	Uponor MLC Uni Pipe PLUS 20 x 2,25 rúrky v chráničke Červená 28/23, kotúč 75 m	75	m	3,95

### Uponor Teck chránička



#### Uponor Teck chránička

Vlnité materiály triedy E zodpovedajúce norme EN 13501-1. Dodávané v kotúčoch.

Položka č.	d1/d2 [mm]	d rúrky [mm]	farba [-]	Popis	Balenie	Jedn.	Cena / Jedn.
<b>1012860</b>	25/20	16,17	čierna	Uponor chránička čierna rozm 20 pre rúrku 16 x 2, kotúč 50 m	50	m	0,50
<b>1012864</b>	28/23	18,20	čierna	Uponor chránička čierna rozm 23 pre rúrku 18 x 2 / 20 x 2,25, kotúč 50 m	50	m	0,59
<b>1012869</b>	35/29	25	čierna	Uponor chránička čierna rozm 29 pre rúrku 25 x 2,5, kotúč 50 m	50	m	0,88
<b>1012872</b>	43/36	32	čierna	Uponor chránička čierna rozm 36 pre rúrku 32 x 3, kotúč 25 m	25	m	1,62
<b>1012858</b>	25/20	16,17	červená	Uponor chránička červená rozm 20 pre rúrku 16 x 2, kotúč 50 m	50	m	0,54
<b>1012862</b>	28/23	18,20	červená	Uponor chránička červená rozm 23 pre rúrku 18 x 2 / 20 x 2,25, kotúč 50 m	50	m	0,59
<b>1012866</b>	35/29	25	červená	Uponor chránička červená rozm 29 pre rúrku 25 x 2,5, kotúč 50 m	50	m	0,97
<b>1012859</b>	25/20	16,17	modrá	Uponor chránička modrá rozm 20 pre rúrku 16 x 2, kotúč 50 m	50	m	0,54
<b>1012863</b>	28/23	18,20	modrá	Uponor chránička modrá rozm 23 pre rúrku 18 x 2 / 20 x 2,25, kotúč 50 m	50	m	0,59
<b>1012867</b>	35/29	25	modrá	Uponor chránička modrá rozm 29 pre rúrku 25 x 2,25, kotúč 50 m	50	m	0,97

## Uponor koleno

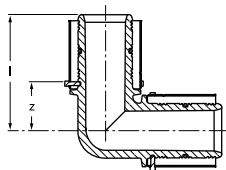

Položka č.	d [mm]	l [mm]	z [mm]	Popis	Balenie	Jedn.	Cena / Jedn.
<b>1022714</b>	16	35	11	Uponor PPSU koleno S-Press MLC 16-16	10	ks	3,79
<b>1022715</b>	20	39	13	Uponor PPSU koleno S-Press MLC 20-20	10	ks	5,16
<b>1022716</b>	25	51	21	Uponor PPSU koleno S-Press MLC 25-25	5	ks	7,81
<b>1022717</b>	32	54	24	Uponor PPSU koleno S-Press MLC 32-32	5	ks	10,4

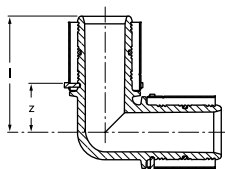

Položka č.	d [mm]	l [mm]	z [mm]	Popis	Balenie	Jedn.	Cena / Jedn.
<b>1046386</b>	40	67,6	28,7	Uponor PPSU koleno S-Press MLC 40-40	5	ks	21,24
<b>1046387</b>	50	72,6	33,7	Uponor PPSU koleno S-Press MLC 50-50	3	ks	29,10

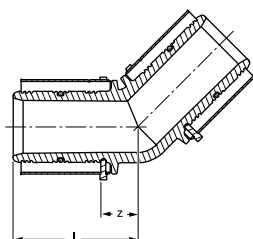

Položka č.	d [mm]	l [mm]	z [mm]	Popis	Balenie	Jedn.	Cena / Jedn.
<b>1046388</b>	40	55,6	16,7	Uponor PPSU koleno S-Press MLC, 45° 40-40	5	ks	26,54
<b>1046389</b>	50	58,6	19,7	Uponor PPSU koleno S-Press MLC, 45° 50-50	3	ks	34,49

## Uponor T kus

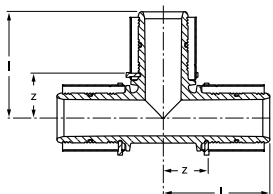

Položka č.	d [mm]	l [mm]	z [mm]	Popis	Balenie	Jedn.	Cena / Jedn.
<b>1022718</b>	16	35	11	Uponor PPSU T kus S-Press MLC 16-16-16	10	ks	4,99
<b>1022719</b>	20	39	13	Uponor PPSU T kus S-Press MLC 20-20-20	10	ks	7,69
<b>1022720</b>	25	51	21	Uponor PPSU T kus S-Press MLC 25-25-25	5	ks	10,61
<b>1022721</b>	32	54	24	Uponor PPSU T kus S-Press MLC 32-32-32	5	ks	15,65

### Uponor PPSU koleno S-Press MLC 16-32

Vyrobené z PPSU s pevnou lisovacou objímkou vyrobenou z nehrdzavejúcej ocele.

### Uponor PPSU koleno S-Press MLC 40-50

Vyrobené z PPSU s pevnou lisovacou objímkou vyrobenou z nehrdzavejúcej ocele.

### Uponor PPSU koleno S-Press MLC, 45° 40-50

Vyrobené z PPSU s pevnou lisovacou objímkou vyrobenou z nehrdzavejúcej ocele.

### Uponor PPSU neredukovaný T-kus S-Press MLC 16-32

Vyrobené z PPSU s pevnou lisovacou objímkou vyrobenou z nehrdzavejúcej ocele.

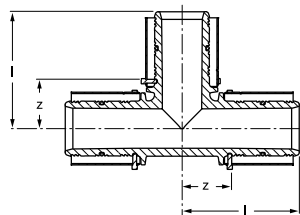

### Uponor PPSU neredukovaný T kus S-Press MLC 40-50

Vyrobené z PPSU s pevnou lisovacou objímkou vyrobenou z nehrdzavejúcej ocele.

Položka č.	d [mm]	l [mm]	z [mm]
<b>1046390</b>	40	67,5	28,5
<b>1046391</b>	50	72,5	33,5

Popis	Balenie	Jedn.	Cena / Jedn.
Uponor PPSU T kus S-Press MLC 40-40-40	5	ks	31,84
Uponor PPSU T kus S-Press MLC 50-50-50	3	ks	37,15

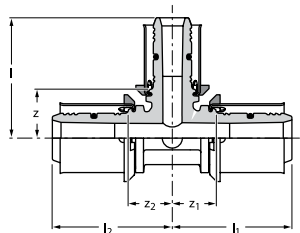

### Uponor PPSU redukováný T kus S-Press MLC 16-32

Vyrobené z PPSU s pevnou lisovacou objímkou vyrobenou z nehrdzavejúcej ocele.

Položka č.	d [mm]	d1 [mm]	d2 [mm]	l [mm]	l1 [mm]	l2 [mm]	z [mm]	Z1 [mm]	Z2 [mm]
<b>1022722</b>	16	20	16	39	37	37	13	11	11
<b>1022723</b>	20	16	16	37	35	37	13	11	11
<b>1022724</b>	20	16	20	37	37	37	13	11	11
<b>1022725</b>	20	20	16	39	37	39	16	16	16
<b>1022726</b>	20	25	20	47	43	43	17	20	20
<b>1022727</b>	25	16	16	41	35	45	20	14	15
<b>1022728</b>	25	16	20	41	47	45	20	14	15
<b>1022729</b>	25	16	25	41	45	45	20	15	15
<b>1022730</b>	25	20	20	43	39	47	20	16	17
<b>1022731</b>	25	20	25	43	47	47	20	17	17
<b>1022732</b>	32	16	32	44	45	45	23	15	15
<b>1022733</b>	32	20	32	46	47	47	23	17	17
<b>1022734</b>	32	25	25	54	51	51	24	21	21
<b>1022735</b>	32	25	32	54	51	51	24	21	21

Popis	Balenie	Jedn.	Cena / Jedn.
Uponor PPSU T kus S-Press MLC 16-20-16	10	ks	7,96
Uponor PPSU T kus S-Press MLC20-16-16	10	ks	7,96
Uponor PPSU T kus S-Press MLC 20-16-20	10	ks	7,96
Uponor PPSU T kus S-Press MLC 20-20-16	10	ks	7,96
Uponor PPSU T kus S-Press MLC 20-25-20	10	ks	10,61
Uponor PPSU T kus S-Press MLC 25-16-16	5	ks	10,61
Uponor PPSU T kus S-Press MLC 25-16-20	5	ks	10,61
Uponor PPSU T kus S-Press MLC 25-16-25	5	ks	10,61
Uponor PPSU T kus S-Press MLC 25-20-20	5	ks	10,61
Uponor PPSU T kus S-Press MLC 25-20-25	5	ks	10,61
Uponor PPSU T kus S-Press MLC 32-16-32	5	ks	13,27
Uponor PPSU T kus S-Press MLC 32-20-32	5	ks	14,60
Uponor PPSU T kus S-Press MLC 32-25-25	5	ks	15,93
Uponor PPSU T kus S-Press MLC 32-25-32	5	ks	15,93

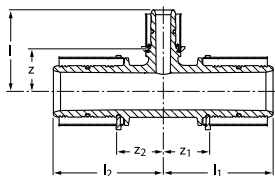

### Uponor PPSU redukováný T kus S-Press MLC 40-50

Vyrobené z PPSU s pevnou lisovacou objímkou vyrobenou z nehrdzavejúcej ocele.

Položka č.	d [mm]	d1 [mm]	d2 [mm]	l [mm]	l1 [mm]	l2 [mm]	z [mm]	Z1 [mm]	Z2 [mm]
<b>1046392</b>	40	20	40	50	67,5	67,5	26	28,5	28,5
<b>1046393</b>	40	25	32	58	58	67,5	26	26	28,5
<b>1046394</b>	40	25	40	58	67,5	67,5	26	28,5	28,5
<b>1046395</b>	40	32	32	58	58	67,5	26	26	28,5
<b>1046396</b>	40	32	40	58	67,5	67,5	26	28,5	28,5
<b>1046397</b>	50	25	40	63	72,5	72,5	31	33,5	33,5
<b>1046398</b>	50	25	50	63	72,5	72,5	31	33,5	33,5
<b>1046399</b>	50	32	50	63	72,5	72,5	31	33,5	33,5
<b>1046400</b>	50	40	50	72,5	72,5	72,5	33,5	33,5	33,5

Popis	Balenie	Jedn.	Cena / Jedn.
Uponor PPSU T kus S-Press MLC 40-20-40	5	ks	28,40
Uponor PPSU T kus S-Press MLC 40-25-32	5	ks	28,40
Uponor PPSU T kus S-Press MLC 40-25-40	5	ks	28,40
Uponor PPSU T kus S-Press MLC 40-32-32	5	ks	28,40
Uponor PPSU T kus S-Press MLC 40-32-40	5	ks	28,40
Uponor PPSU T kus S-Press MLC 50-25-40	3	ks	34,49
Uponor PPSU T kus S-Press MLC 50-25-50	3	ks	34,49
Uponor PPSU T kus S-Press MLC 50-32-50	3	ks	34,49
Uponor PPSU T kus S-Press MLC 50-40-50	3	ks	34,49



## Uponor spojka

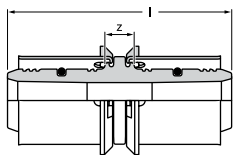

Položka č.	d [mm]	l [mm]	z [mm]	Popis	Balenie	Jedn.	Cena / Jedn.
<b>1022736</b>	16	51	3	Uponor PPSU spojka S-Press MLC 16-16	10	ks	3,42
<b>1022737</b>	20	54	3	Uponor PPSU spojka S-Press MLC 20-20	10	ks	4,51
<b>1022738</b>	25	72	11	Uponor PPSU spojka S-Press MLC 25-25	5	ks	6,90
<b>1022739</b>	32	72	12	Uponor PPSU spojka S-Press MLC 32-32	5	ks	9,03

### Uponor PPSU neredukovaná spojka S-Press MLC 16-32

Vyrobené z PPSU s pevnou lisovacou objímkou vyrobenou z nehrdzavejúcej ocele.

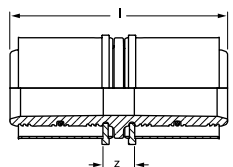

Položka č.	d [mm]	l [mm]	z [mm]	Popis	Balenie	Jedn.	Cena / Jedn.
<b>1046401</b>	40	91	13,5	Uponor PPSU spojka S-Press MLC 40-40	5	ks	17,51
<b>1046402</b>	50	91	13,5	Uponor PPSU spojka S-Press MLC 50-50	3	ks	20,69

### Uponor PPSU neredukovaná spojka S-Press MLC 40-50

Vyrobené z PPSU s pevnou lisovacou objímkou vyrobenou z nehrdzavejúcej ocele.

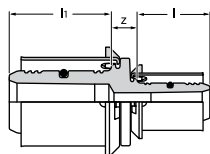

Položka č.	d [mm]	d1 [mm]	l [mm]	l1 [mm]	z [mm]	Popis	Balenie	Jedn.	Cena / Jedn.
<b>1022740</b>	20	16	26	24	3	Uponor PPSU redukovaná spojka S-Press MLC 20-16	10	ks	4,79
<b>1022741</b>	25	16	30	21	11	Uponor PPSU redukovaná spojka S-Press MLC 25-16	5	ks	7,44
<b>1022742</b>	25	20	30	23	11	Uponor PPSU redukovaná spojka S-Press MLC 25-20	5	ks	7,44
<b>1022743</b>	32	25	30	30	12	Uponor PPSU redukovaná spojka S-Press MLC 32-25	5	ks	9,29

### Uponor PPSU redukovaná spojka S-Press MLC 16-32

Vyrobené z PPSU s pevnou lisovacou objímkou vyrobenou z nehrdzavejúcej ocele.

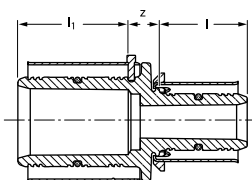

Položka č.	d [mm]	d1 [mm]	l [mm]	l1 [mm]	z [mm]	Popis	Balenie	Jedn.	Cena / Jedn.
<b>1046403</b>	40	25	31,4	38,9	11	Uponor PPSU redukovaná spojka S-Press MLC 40-25	5	ks	15,65
<b>1046404</b>	40	32	31,4	38,9	11	Uponor PPSU redukovaná spojka S-Press MLC 40-32	5	ks	15,65
<b>1046405</b>	50	32	31,4	38,9	11	Uponor PPSU redukovaná spojka S-Press MLC 50-32	3	ks	23,34
<b>1046406</b>	50	40	91	38,9	13,5	Uponor PPSU redukovaná spojka S-Press MLC 50-40	3	ks	23,34

### Uponor PPSU redukovaná spojka S-Press MLC 40-50

Vyrobené z PPSU s pevnou lisovacou objímkou vyrobenou z nehrdzavejúcej ocele.

## Uponor mosadzný prechod

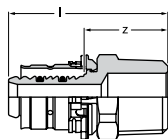

Položka č.	d [mm]	MT [palec]	l [mm]	z [mm]
<b>1014525</b>	16	R 1/2	45	24
<b>1014534</b>	16	R 3/4	52	30
<b>1014561</b>	20	R 1/2	46	24
<b>1014564</b>	20	R 3/4	48	26
<b>1014567</b>	20	R 1	57	34
<b>1014589</b>	25	R 3/4	56	26
<b>1014592</b>	25	R 1	65	34
<b>1014610</b>	32	R 1	65	34
<b>1014613</b>	32	R 1 1/4	69	39

### Uponor mosadzný prechod s vonkajším závitom S-Press MLC do 32 mm

Vyrobený s pevnou lisovacou objímkou. Vonkajší závit podľa normy DIN EN 10226-1 na utesnenie.

Popis	Balenie	Jedn.	Cena / Jedn.
Uponor mosadzný prechod s vonk. záv. S-Press MLC 16-1/2	10	ks	4,35
Uponor mosadzný prechod s vonk. záv. S-Press MLC 16-3/4	10	ks	6,63
Uponor mosadzný prechod s vonk. záv. S-Press MLC 20-1/2	10	ks	5,71
Uponor mosadzný prechod s vonk. záv. S-Press MLC 20-3/4	10	ks	6,63
Uponor mosadzný prechod s vonk. záv. S-Press MLC 20-1	10	ks	10,10
Uponor mosadzný prechod s vonk. záv. S-Press MLC 25-3/4	5	ks	7,96
Uponor mosadzný prechod s vonk. záv. S-Press MLC 25-1	5	ks	10,12
Uponor mosadzný prechod s vonk. záv. S-Press MLC 32-1	5	ks	11,67
Uponor mosadzný prechod s vonk. záv. S-Press MLC 32-1 1/4	5	ks	18,32

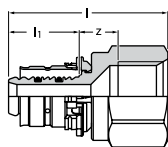

Položka č.	d [mm]	FT [palec]	l [mm]	l1 [mm]	z [mm]
<b>1014536</b>	16	Rp 1/2	47	21	12
<b>1014574</b>	20	Rp 1/2	47	22	10
<b>1014577</b>	20	Rp 3/4	51	22	14
<b>1014580</b>	20	Rp 1	53	22	12
<b>1014599</b>	25	Rp 3/4	59	30	14
<b>1014602</b>	25	Rp 1	61	30	12
<b>1014618</b>	32	Rp 1	61	31	11
<b>1014621</b>	32	Rp 1 1/4	63	30	13

### Uponor mosadzný prechod s vnútorným závitom S-Press MLC do 32 mm

Vyrobený z pocínovanej mosadze s pevnou lisovacou objímkou. Vnútorný závit podľa normy DIN EN 10226-1 na utesnenie.

Popis	Balenie	Jedn.	Cena / Jedn.
Uponor mosadzný prechod s vnút. záv. S-Press MLC 16-1/2	10	ks	5,31
Uponor mosadzný prechod s vnút. záv. S-Press MLC 20 1/2	10	ks	6,68
Uponor mosadzný prechod s vnút. záv. S-Press MLC 20-3/4	10	ks	7,44
Uponor mosadzný prechod s vnút. záv. S-Press MLC 20-1	10	ks	11,42
Uponor mosadzný prechod s vnút. záv. S-Press MLC 25-3/4	5	ks	9,03
Uponor mosadzný prechod s vnút. záv. S-Press MLC 25-1	5	ks	13,48
Uponor mosadzný prechod s vnút. záv. S-Press MLC 32-1	5	ks	16,98
Uponor mosadzný prechod s vnút. záv. S-Press MLC 32-1 1/4	5	ks	20,17

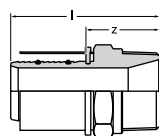

Položka č.	d [mm]	MT [palec]	l [mm]	z [mm]
<b>1046901</b>	40	R 1 1/4	77	40
<b>1046902</b>	40	R 1 1/2	79	42
<b>1046905</b>	50	R 1 1/2	79	42
<b>1046906</b>	50	R 2	83	46

### Uponor mosadzný prechod S-Press MLC s vonkajším závitom 40-50

Vyrobený z pocínovanej mosadze s pevnou lisovacou objímkou. Vonkajší závit podľa normy DIN EN 10226-1 na utesnenie.

Popis	Balenie	Jedn.	Cena / Jedn.
Uponor mosadzný prechod s vonkajším závitom S-Press MLC 40-1 1/4"	5	ks	22,29
Uponor mosadzný prechod s vonkajším závitom S-Press MLC 40-1 1/2"	5	ks	24,41
Uponor mosadzný prechod s vonkajším závitom S-Press MLC 50-1 1/2"	3	ks	31,84
Uponor mosadzný prechod s vonkajším závitom S-Press MLC 50-2"	3	ks	41,40

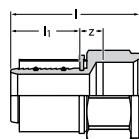

Položka č.	d [mm]	FT [palec]	l [mm]	l1 [mm]	z [mm]
<b>1046903</b>	40	Rp 1 1/4	73	37	14
<b>1046904</b>	40	Rp 1 1/2	77	37	18
<b>1046907</b>	50	Rp 1 1/2	73	37	14

### Uponor mosadzný prechod s vnútorným závitom S-Press MLC 40-50

Vyrobený z pocínovanej mosadze s pevnou lisovacou objímkou. Vnútorný závit podľa normy DIN EN 10226-1.

Popis	Balenie	Jedn.	Cena / Jedn.
Uponor mosadzný prechod s vnútorným závitom S-Press MLC 40-1 1/4"	5	ks	22,03
Uponor mosadzný prechod s vnútorným závitom S-Press MLC 40-1 1/2"	5	ks	22,83
Uponor mosadzný prechod s vnútorným závitom S-Press MLC 50-1 1/2"	3	ks	29,19

## Uponor mosadzné koleno

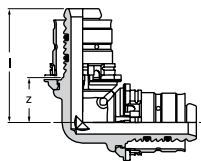

### Uponor 90° mosadzné koleno S-Press MLC do 32

Vyrobené z pocínovanej mosadze s pevnou lisovacou objímkou.

Položka č.	d [mm]	l [mm]	z [mm]	Popis	Balenie	Jedn.	Cena / Jedn.
<b>1014679</b>	16	35	14	Uponor koleno 90° S-press MLC 16-15 mosadz	10	ks	5,84
<b>1014724</b>	20	38	16	Uponor koleno 90° S-press MLC 20-20 mosadz	10	ks	7,96
<b>1014746</b>	25	49	18	Uponor koleno 90° S-press MLC 25-25 mosadz	5	ks	12,46
<b>1014765</b>	32	53	23	Uponor koleno 90° S-Press MLC 32-32 mosadz	5	ks	16,45

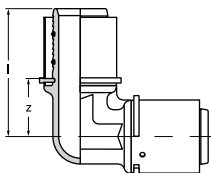

### Uponor 90° mosadzné koleno S-Press

Vyrobené z pocínovanej mosadze s pevnou lisovacou objímkou.

Položka č.	d [mm]	l [mm]	z [mm]	Popis	Balenie	Jedn.	Cena / Jedn.
<b>1046908</b>	40	71	34	Uponor mosadzné koleno S-press 40-40 90°	5	ks	29,19
<b>1046911</b>	50	78	41	Uponor mosadzné koleno S-press 50-50 90°	3	ks	38,75

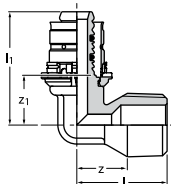

### Uponor 90° koleno s vonkajším závitom S-Press MLC do 32 mm

Vyrobené z pocínovanej mosadze s pevnou lisovacou objímkou. Vonkajší závit podľa normy DIN EN 10226-1 na utesnenie.

Položka č.	d [mm]	MT [palec]	l [mm]	l1 [mm]	z [mm]	Z1 [mm]	Popis	Balenie	Jedn.	Cena / Jedn.
<b>1014686</b>	16	R 1/2	30	39	17	17	Uponor koleno s vonk. záv. S-Press MLC 16-1/2	10	ks	5,84
<b>1014729</b>	20	R 1/2	32	42	19	17	Uponor koleno s vonk. záv. S-Press MLC 20-1/2	10	ks	7,96
<b>1014732</b>	20	R 3/4	34	42	18	20	Uponor koleno s vonk. záv. S-Press MLC 20-3/4	10	ks	8,49
<b>1014751</b>	25	R 3/4	36	55	20	24	Uponor koleno s vonk. záv. S-Press MLC 25-3/4	5	ks	10,35
<b>1014755</b>	25	R 1	42	53	22	23	Uponor koleno s vonk. záv. S-Press MLC 25-1	5	ks	13,80
<b>1014770</b>	32	R 1	44	58	26	28	Uponor koleno s vonk. záv. S-Press MLC 32-1	5	ks	15,93

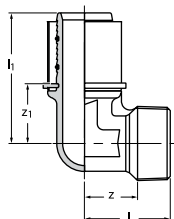

### Uponor 90° koleno s vonkajším závitom S-Press MLC 40-50

Vyrobené z pocínovanej mosadze s pevnou lisovacou objímkou. Vonkajší závit podľa normy DIN EN 10226-1 na utesnenie.

Položka č.	d [mm]	MT [palec]	l [mm]	l1 [mm]	z [mm]	Z1 [mm]	Popis	Balenie	Jedn.	Cena / Jedn.
<b>1046909</b>	40	R 1 1/4	49	72	30	34	Uponor koleno s vonk. záv. S-Press MLC 40-1 1/4"	5	ks	39,80

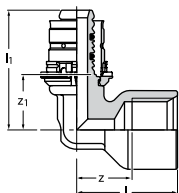

### Uponor 90° koleno s vnútorným závitom S-Press MLC do 32 mm

Vyrobené z pocínovanej mosadze s pevnou lisovacou objímkou. Valcový vnútorný závit podľa normy DIN EN 10226-1.

Položka č.	d [mm]	FT [palec]	l [mm]	l1 [mm]	z [mm]	Z1 [mm]	Popis	Balenie	Jedn.	Cena / Jedn.
<b>1014692</b>	16	Rp 1/2	33	39	17	17	Uponor koleno s vnút. záv. S-press MLC 16-1/2	10	ks	5,84
<b>1014736</b>	20	Rp 1/2	34	42	20	20	Uponor koleno s vnút. záv. S-press MLC 20-1/2	10	ks	8,49
<b>1014739</b>	20	Rp 3/4	32	46	17	23	Uponor koleno s vnút. záv. S-press MLC 20-3/4	10	ks	9,03
<b>1014757</b>	25	Rp 3/4	39	56	24	26	Uponor koleno s vnút. záv. S-press MLC 25-3/4	5	ks	12,46
<b>1014761</b>	25	Rp 1	44	56	26	25	Uponor koleno s vnút. záv. S-press MLC 25-1	5	ks	14,85
<b>1014774</b>	32	Rp 1	47	58	29	28	Uponor koleno s vnút. záv. S-press MLC 32-1	5	ks	15,27

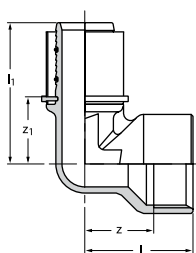

### Uponor 90° koleno s vnútorným závitom S-Press MLC 40-50

Vyrobené z pocínovanej mosadze s pevnou lisovacou objímkou. Valcový vnútorný závit podľa normy DIN EN 10226-1.

Položka č.	d [mm]	FT [palec]	l [mm]	l1 [mm]	z [mm]	Z1 [mm]	Popis	Balenie	Jedn.	Cena / Jedn.
<b>1046910</b>	40	Rp 1 1/2	59	74	38	37	Uponor koleno s vnútorným závitom S-Press MLC 40-1 1/2"	5	ks	42,47
<b>1046912</b>	50	Rp 1 1/2	59	78	38	41	Uponor koleno s vnútorným závitom S-Press MLC 50-1 1/2"	3	ks	50,42

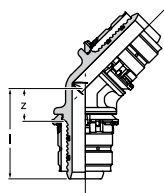

### Uponor 45° mosadzné koleno S-Press MLC 25-35

Vyrobené z pocínovanej mosadze s pevnou lisovacou objímkou.

Položka č.	d [mm]	d2 [mm]	l [mm]	z [mm]	Popis	Balenie	Jedn.	Cena / Jedn.
<b>1014812</b>	25	25	48	17	Uponor koleno S-Press MLC 25-25 45°	5	ks	18,55
<b>1014825</b>	32	32	49	18	Uponor koleno S-Press MLC 32-32 45°	5	ks	21,13

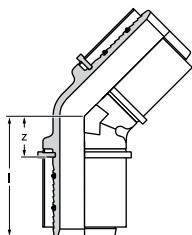

### Uponor 45° mosadzné koleno S-Press MLC 40-50

Vyrobené z pocínovanej mosadze s pevnou lisovacou objímkou.

Položka č.	d [mm]	l [mm]	z [mm]	Popis	Balenie	Jedn.	Cena / Jedn.
<b>1046913</b>	40	59	21	Uponor mosadzné koleno S-Press MLC 40-40 45°	5	ks	30,40
<b>1046914</b>	50	63	25	Uponor mosadzné koleno S-Press MLC 50-50 45°	3	ks	43,80

## Uponor mosadzná spojka

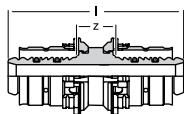

Položka č.	d [mm]	l [mm]	z [mm]	Popis	Balenie	Jedn.	Cena / Jedn.
<b>1015164</b>	16	55	12	Uponor spojka S-Press MLC 16-16 mosadz	10	ks	4,38
<b>1015187</b>	20	57	12	Uponor spojka S-Press MLC 20-20 mosadz	10	ks	5,67
<b>1015205</b>	25	73	12	Uponor spojka S-Press MLC 25-25 mosadz	5	ks	10,06
<b>1015219</b>	32	73	12	Uponor spojka S-Press MLC 32-32 mosadz	5	ks	12,11

### Uponor mosadzná neredukovaná spojka S-Press MLC do 32

Na spevnenie Uponor MLC rúrok, vyrobená z pocínovanej mosadze s pevnou lisovacou objímkou, má indikáciu nezalisovaného spoja a dorazový plastový krúžok. Lisujte bez potreby kalibrácie hrán na rúrkach.

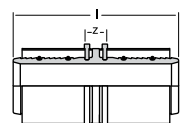

Položka č.	d [mm]	l [mm]	z [mm]	Popis	Balenie	Jedn.	Cena / Jedn.
<b>1046932</b>	40	88	13	Uponor mosadzná neredukovaná spojka S-Press MLC 40-40	5	ks	18,04
<b>1046935</b>	50	88	13	Uponor mosadzná neredukovaná spojka S-Press MLC 50-50	3	ks	25,77

### Uponor mosadzná neredukovaná spojka S-Press MLC 40-50

Na spájanie Uponor MLC rúrok, vyrobená z pocínovanej mosadze s pevnou lisovacou objímkou.

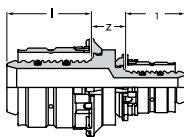

Položka č.	d [mm]	d1 [mm]	l [mm]	l1 [mm]	z [mm]	Popis	Balenie	Jedn.	Cena / Jedn.
<b>1015179</b>	20	16	22	21	12	Uponor redukovaná spojka S-Press MLC 20-16 mosadz	10	ks	5,67
<b>1015194</b>	25	16	30	21	12	Uponor redukovaná spojka S-Press MLC 25-16 mosadz	5	ks	8,76
<b>1015202</b>	25	20	30	22	12	Uponor redukovaná spojka S-Press MLC 25-20 mosadz	5	ks	8,76
<b>1015215</b>	32	20	30	22	12	Uponor redukovaná spojka S-Press MLC 32-20 mosadz	5	ks	11,09
<b>1015217</b>	32	25	30	30	12	Uponor redukovaná spojka S-Press MLC 32-25 mosadz	5	ks	12,37

### Uponor mosadzná redukovaná spojka S-Press MLC do 32

Vyrobená z pocínovanej mosadze s pevnou lisovacou objímkou

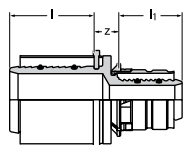

Položka č.	d [mm]	d1 [mm]	l [mm]	l1 [mm]	z [mm]	Popis	Balenie	Jedn.	Cena / Jedn.
<b>1046930</b>	40	25	38	30	13	Uponor mosadzná redukovaná spojka S-Press MLC 40-25	5	ks	17,52
<b>1046931</b>	40	32	38	30	13	Uponor mosadzná redukovaná spojka S-Press MLC 40-32	5	ks	18,04
<b>1046933</b>	50	32	38	30	13	Uponor mosadzná redukovaná spojka S-Press MLC 50-32	3	ks	24,73
<b>1046934</b>	50	40	38	38	14	Uponor mosadzná redukovaná spojka S-Press MLC 50-40	3	ks	25,50

### Uponor mosadzná redukovaná spojka S-Press MLC 25-50

Vyrobená z pocínovanej mosadze s pevnou lisovacou objímkou



Položka č.	d [mm]	Popis	Balenie	Jedn.	Cena / Jedn.
<b>1062845</b>	16	Uponor mosadzný prechod S-Press MLC 16 - PEXa 16	1	ks	9,53
<b>1062846</b>	20	Uponor mosadzný prechod S-Press MLC 20 - PEXa 20	1	ks	10,05
<b>1062861</b>	25	Uponor mosadzný prechod S-Press MLC 25 - PEXa 25	1	ks	12,81

### Uponor prechod S-Press MLC – PE-Xa

Vyrobený z mosadze. Krúžok Uponor Q&E si musíte objednať osobitne.

## Uponor mosadzný T-kus

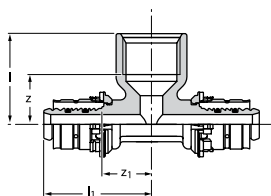

### Uponor T kus s vnútorným závitom S-Press MLC do 32

Vyrobený z pocínovanej mosadze s pevnou lisovacou objímkou. Valcový vnútorný závit podľa normy DIN EN 10226-1.

Položka č.	d [mm]	FT [palec]	d1 [mm]	l [mm]	l1 [mm]	z [mm]	Z1 [mm]	Popis	Balenie	Jedn.	Cena / Jedn.
<b>1014931</b>	16	Rp 1/2	16	33	41	19	20	Uponor T kus S-Press MLC vnút. záv. 16-1/2-16	10	ks	9,03
<b>1014987</b>	20	Rp 1/2	20	35	42	21	20	Uponor T kus S-Press MLC vnút. záv. 20-1/2-20	10	ks	10,35
<b>1014991</b>	20	Rp 3/4	20	38	47	23	25	Uponor T kus S-Press MLC vnút. záv. 20-3/4-20	10	ks	12,74
<b>1015044</b>	25	Rp 1/2	25	40	51	26	21	Uponor T kus S-Press MLC vnút. záv. 25-1/2-25	5	ks	15,93
<b>1015048</b>	25	Rp 3/4	25	42	55	27	24	Uponor T kus S-Press MLC vnút. záv. 25-3/4-25	5	ks	16,98
<b>1015088</b>	32	Rp 1/2	32	40	55	26	24	Uponor T kus S-Press MLC vnút. záv. 32-1/2-32	5	ks	20,69
<b>1015091</b>	32	Rp 3/4	32	45	55	30	25	Uponor T kus S-Press MLC vnút. záv. 32-3/4-32	5	ks	21,76

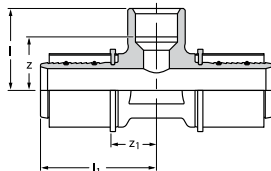

### Uponor T kus s vnútorným závitom S-Press MLC

Vyrobený z pocínovanej mosadze s pevnou lisovacou objímkou. Valcový vnútorný závit podľa normy DIN EN 10226-1.

Položka č.	d [mm]	FT [palec]	d1 [mm]	l [mm]	l1 [mm]	z [mm]	Z1 [mm]	Popis	Balenie	Jedn.	Cena / Jedn.
<b>1046922</b>	40	Rp 1/2	40	47	63	30	25	Uponor T kus S-Press MLC vnút. záv. MLC 40-1/2-40	5	ks	35,04
<b>1046923</b>	40	Rp 3/4	40	47	64	31	26	Uponor T kus S-Press MLC vnút. záv. MLC 40-3/4-40	5	ks	35,04
<b>1046929</b>	50	Rp 1	50	56	71	37	34	Uponor T kus S-Press MLC vnút. záv. MLC 50-1-50	3	ks	50,42

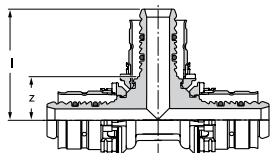

### Uponor mosadzný neredukovaný T kus S-Press MLC do 32

Vyrobený z pocínovanej mosadze s pevnou lisovacou objímkou.

Položka č.	d [mm]	l [mm]	z [mm]	Popis	Balenie	Jedn.	Cena / Jedn.
<b>1014918</b>	16	35	14	Uponor T kus S-Press MLC 16-16-16 mosadz	10	ks	7,23
<b>1014976</b>	20	38	16	Uponor T kus S-Press MLC 20-20-20 mosadz	10	ks	9,80
<b>1015028</b>	25	49	18	Uponor T kus S-Press MLC 25-25-25 mosadz	5	ks	14,69
<b>1015073</b>	32	53	23	Uponor T kus S-Press MLC 32-32-32 mosadz	5	ks	21,65

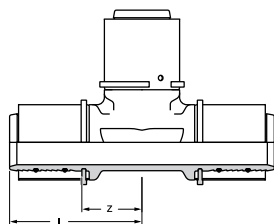

Položka č.	d [mm]	l [mm]	z [mm]
<b>1046921</b>	40	71	34
<b>1046928</b>	50	78	41

### Uponor mosadzný neredukovaný T-kus S-Press MLC 40-50

Vyrobená z pocínovanej mosadze s pevnou lisovacou objímkou

Popis	Balenie	Jedn.	Cena / Jedn.
Uponor mosadzný T kus S-Press MLC 40-40-40	5	ks	38,64
Uponor mosadzný T kus S-Press MLC 50-50-50	3	ks	51,53

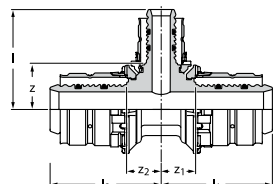

Položka č.	d [mm]	d1 [mm]	d2 [mm]	l [mm]	l1 [mm]	l2 [mm]	z [mm]	z1 [mm]	z2 [mm]
<b>1014923</b>	16	20	16	36	37	37	14	16	16
<b>1014957</b>	20	16	16	37	36	36	16	14	14
<b>1014961</b>	20	16	20	37	36	36	16	14	14
<b>1014970</b>	20	20	16	38	38	38	16	16	16
<b>1014981</b>	20	25	16	49	40	41	18	18	18
<b>1014983</b>	20	25	20	49	41	40	18	18	18
<b>1014996</b>	25	16	16	40	44	36	18	14	15
<b>1015000</b>	25	16	20	40	46	39	18	16	16
<b>1015002</b>	25	16	25	40	44	44	18	14	14
<b>1015015</b>	25	20	16	41	46	38	18	16	16
<b>1015017</b>	25	20	20	41	46	39	18	16	16
<b>1015021</b>	25	20	25	41	46	46	18	16	16
<b>1015025</b>	25	25	16	49	39	49	18	18	18
<b>1015033</b>	25	32	25	50	52	52	19	22	22
<b>1015053</b>	32	16	32	43	45	45	22	15	15
<b>1015060</b>	32	20	32	41	46	46	22	17	17
<b>1015064</b>	32	25	25	52	50	50	22	19	19
<b>1015068</b>	32	25	32	52	50	50	22	19	19

### Uponor mosadzný redukovaný T-kus S-Press MLC do 32

Vyrobený z pocínovanej mosadze s pevnou lisovacou objímkou.

Popis	Balenie	Jedn.	Cena / Jedn.
Uponor T kus S-Press MLC 16-20-16 mosadz	10	ks	9,80
Uponor T kus S-Press MLC 20-16-16 mosadz	10	ks	9,80
Uponor T kus S-Press MLC 20-16-20 mosadz	10	ks	9,80
Uponor T kus S-Press MLC 20-20-16 mosadz	10	ks	9,80
Uponor T kus S-Press MLC 20-25-16 mosadz	10	ks	14,94
Uponor T kus S-Press MLC 20-25-20 mosadz	10	ks	14,94
Uponor T kus S-Press MLC 25-16-16 mosadz	5	ks	14,94
Uponor T kus S-Press MLC 25-16-20 mosadz	5	ks	14,94
Uponor T kus S-Press MLC 25-16-25 mosadz	5	ks	14,94
Uponor T kus S-Press MLC 25-20-16 mosadz	5	ks	14,94
Uponor T kus S-Press MLC 25-20-20 mosadz	5	ks	14,94
Uponor T kus S-Press MLC 25-20-25 mosadz	5	ks	14,94
Uponor T kus S-Press MLC 25-25-16 mosadz	5	ks	18,04
Uponor T kus S-Press MLC 25-32-25 mosadz	5	ks	21,90
Uponor T kus S-Press MLC 32-16-32 mosadz	5	ks	20,62
Uponor T kus S-Press MLC 32-20-32 mosadz	5	ks	21,13
Uponor T kus S-Press MLC 32-25-25 mosadz	5	ks	20,87
Uponor T kus S-Press MLC 32-25-32 mosadz	5	ks	21,13

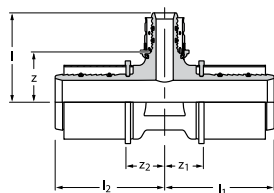

Položka č.	d [mm]	d1 [mm]	d2 [mm]	l [mm]	l1 [mm]	l2 [mm]	z [mm]	z1 [mm]	z2 [mm]
<b>1046916</b>	40	20	40	51	60	60	29	22	22
<b>1046917</b>	40	25	32	60	53	61	30	23	23
<b>1046918</b>	40	25	40	60	61	61	30	23	23
<b>1046919</b>	40	32	32	60	57	65	30	26	27
<b>1046920</b>	40	32	40	60	65	65	30	27	27
<b>1046924</b>	50	25	40	65	61	61	35	23	23
<b>1046925</b>	50	25	50	65	61	61	35	23	23
<b>1046926</b>	50	32	50	65	64	64	35	27	27
<b>1046927</b>	50	40	50	78	71	71	41	34	34

### Uponor mosadzný redukovaný T-kus S-Press MLC 32-50

Vyrobený z pocínovanej mosadze s pevnou lisovacou objímkou.

Popis	Balenie	Jedn.	Cena / Jedn.
Uponor mosadzný redukovaný T kus S-Press MLC 40-20-40	5	ks	36,06
Uponor mosadzný redukovaný T kus S-Press MLC 40-25-32	5	ks	39,69
Uponor mosadzný redukovaný T kus S-Press MLC 40-25-40	5	ks	38,64
Uponor mosadzný redukovaný T kus S-Press MLC 40-32-32	5	ks	41,23
Uponor mosadzný redukovaný T kus S-Press MLC 40-32-40	5	ks	41,23
Uponor mosadzný redukovaný T kus S-Press MLC 50-25-40	3	ks	48,95
Uponor mosadzný redukovaný T kus S-Press MLC 50-25-50	3	ks	51,53
Uponor mosadzný redukovaný T kus S-Press MLC 50-32-50	3	ks	51,53
Uponor mosadzný redukovaný T kus S-Press MLC 50-40-50	3	ks	54,11



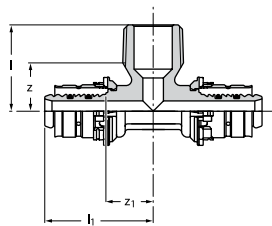

### Uponor T kus s vonkajším závitom S-Press MLC

Vyrobený z pocínovanej mosadze s pevnou lisovacou objímkou. Vonkajší závit podľa notrmy DIN EN 10226-1 na utesnenie.

Položka č.	d [mm]	MT [palec]	d1 [mm]	l [mm]	l1 [mm]	z [mm]	Z1 [mm]	Popis	Balenie	Jedn.	Cena / Jedn.
<b>1014927</b>	16	R 1/2	16	30	39	17	18	Uponor T kus S-Press MLC vonk. záv. 16-1/2-16	10	ks	9,29
<b>1015038</b>	25	R 3/4	25	36	55	20	24	Uponor T kus S-Press MLC vonk. záv. 25-3/4-25	5	ks	16,98
<b>1015082</b>	32	R 3/4	32	40	55	24	24	Uponor T kus S-Press MLC vonk. záv. 32-3/4-32	5	ks	20,69

## Uponor prechod s prevlečnou maticou

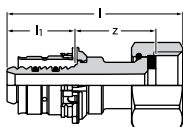

### Uponor prechod s prevlečnou maticou S-Press MLC do 32

Vyrobený z pocínovanej mosadze s pevnou lisovacou objímkou a plochým tesnením. Uvoľniteľný skrutkový spoj na stenové tvarovky, filtre a uzatváracie ventily. Závit podľa normy DIN EN ISO 228-1.

Položka č.	d [mm]	FT [palec]	l [mm]	l1 [mm]	z [mm]	Popis	Balenie	Jedn.	Cena / Jedn.
<b>1015270</b>	16	G 1/2	55	21	25	Uponor prechod s prevlečnou maticou S-Press MLC 16-1/2	10	ks	8,76
<b>1015274</b>	16	G 3/4	46	21	17	Uponor prechod s prevlečnou maticou S-Press MLC 16-3/4	10	ks	9,27
<b>1015283</b>	20	G 1/2	59	22	28	Uponor prechod s prevlečnou maticou S-Press MLC 20-1/2	10	ks	9,27
<b>1015286</b>	20	G 3/4	48	22	18	Uponor prechod s prevlečnou maticou S-Press MLC 20-3/4	10	ks	10,06
<b>1015295</b>	25	G 3/4	60	30	22	Uponor prechod s prevlečnou maticou S-Press MLC 25-3/4	5	ks	15,20
<b>1015297</b>	25	G 1	59	30	20	Uponor prechod s prevlečnou maticou S-Press MLC 25-1	5	ks	15,20
<b>1015301</b>	32	G 1 1/4	63	30	22	Uponor prechod s prevlečnou maticou S-Press MLC 32-1 1/4	5	ks	22,66

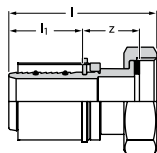

### Uponor prechod s prevlečnou maticou S-Press MLC 40-50

Vyrobený z pocínovanej mosadze s pevnou lisovacou objímkou a plochým tesnením. Uvoľniteľný skrutkový spoj na stenové tvarovky, filtre a uzatváracie ventily. Závit podľa normy DIN EN ISO 228-1.

Položka č.	d [mm]	FT [palec]	l [mm]	l1 [mm]	z [mm]	Popis	Balenie	Jedn.	Cena / Jedn.
<b>1046937</b>	40	G 1 1/2	77	38	30	Uponor prechod s prevlečnou maticou S-Press MLC 40-1 1/2"	5	ks	36,06
<b>1046938</b>	50	G 1 3/4	82	38	32	Uponor prechod s prevlečnou maticou S-Press MLC 50-1 3/4"	3	ks	38,13
<b>1046939</b>	50	G 2	82	38	32	Uponor prechod s prevlečnou maticou S-Press MLC 50-2"	3	ks	41,23



## Uponor svorné spoje MLC



Položka č.	d [mm]	FT [palec]	l [mm]	z [mm]	Popis	Balenie	Jedn.	Cena / Jedn.
<b>1058086</b>	16	G 1/2	22,5	2,5	Uponor Uni-C svorné šroubenie MLC 16-1/2 FT eurokónus	1	ks	2,55
<b>1058088</b>	20	G 1/2	25,7	4,9	Uponor Uni-C svorné šroubenie MLC 20-1/2 FT eurokónus	1	ks	4,31
<b>1058090</b>	16	G 3/4,0	22,5	0,8	Uponor UNI-X svorné šroubenie MLC 16-3/4 FT eurokónus	1	ks	2,96
<b>1058092</b>	20	G 3/4	23,7	0,8	Uponor UNI-X svorné šroubenie MLC 20-3/4 FT eurokónus	1	ks	3,26
<b>1058093</b>	25	G 3/4	27,0	4,5	Uponor UNI-X svorné šroubenie MLC 25-3/4 FT eurokónus	1	ks	8,51

### Uponor Uni-X svorné šroubenie s vnútorným závitom

Svorné šroubenie vyrobené z mosadze, presuvná matica poniklovaná, lisovaná objímka vyrobená z PPSU a lisovaný krúžok vyrobený z PA. Na pripojenie MLC Uni Pipe PLUS rúrok Uponor k rozvodom. Vnútorný závit 1/2" alebo 3/4" eurokónus podľa normy DIN EN ISO 228-1.

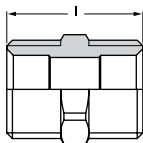

Položka č.	MT [palec]	l [mm]	Popis	Balenie	Jedn.	Cena / Jedn.
<b>1013894</b>	1/2	29	Uponor Uni-C vsuvka 1/2 MT - 1/2 MT eurokónus	20	ks	1,70

### Uponor Uni-C vsuvka

Vyrobená z pocínovanej mosadze. Vonkajší závit podľa normy DIN EN ISO 228-1.

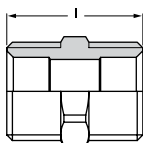

Položka č.	MT [palec]	l [mm]	Popis	Balenie	Jedn.	Cena / Jedn.
<b>1006641</b>	3/4	27	Uponor Uni-X vsuvka 3/4 MT - 3/4 MT eurokónus	10	ks	2,84

### Uponor Uni-X vsuvka

Vyrobená z pocínovanej mosadze. Vonkajší závit podľa normy DIN EN ISO 228-1.

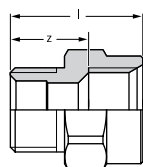

Položka č.	MT [palec]	FT [palec]	l [mm]	z [mm]	Popis	Balenie	Jedn.	Cena / Jedn.
<b>1013907</b>	1/2	1/2	33	20	Uponor Uni-C redukcia 1/2 MT - 1/2 FT eurokónus	10	ks	3,72
<b>1014143</b>	3/4	3/4	31	16	Uponor Uni-C redukcia 3/4 MT - 3/4 FT eurokónus	10	ks	5,93

### Uponor Uni-C redukcia – vnútorný / vonkajší závit

Vyrobená z pocínovanej mosadze. Vonkajší závit podľa normy DIN EN ISO 228-1. Vonkajší závit podľa normy DIN EN ISO 228-1.

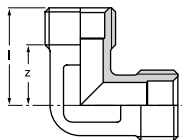

### Uponor Uni-C 90° koleno – vonkajší závit

Vyrobené z pocínovanej mosadze. Vonkajší závit podľa normy DIN EN ISO 228-1.

Položka č.	MT [palec]	l [mm]	z [mm]	Popis	Balenie	Jedn.	Cena / Jedn.
<b>1013914</b>	1/2	29	18	Uponor Uni-C koleno 1/2 MT – 1/2 MT eurokónus	10	ks	4,64
<b>1014145</b>	3/4	27	18	Uponor Uni-C koleno 3/4 MT – 3/4 MT eurokónus	10	ks	5,41

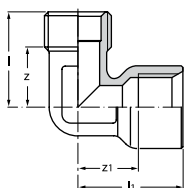

### Uponor Uni-C 90° koleno – vnútorný / vonkajší závit

Vyrobené z pocínovanej mosadze. Vonkajší závit podľa normy DIN EN ISO 228-1. Vnútorný závit podľa normy DIN EN 10226-1.

Položka č.	MT [palec]	FT [palec]	l [mm]	l1 [mm]	z [mm]	Z1 [mm]	Popis	Balenie	Jedn.	Cena / Jedn.
<b>1013932</b>	1/2	1/2	30	33	19	19	Uponor Uni-C prech. koleno 1/2 MT – 1/2 FT eurokónus	10	ks	4,38



### Uponor S-Press prechod MLC-med'

Lisovací prechod z pocínovanej mosadze s dorazovým plastovým prstencom s farebným označením bez potreby kalibrovania. Poznámka: strana medi je určená na lisovanie.

Položka č.	d [mm]	d1 [mm]	l [mm]	l1 [mm]	l2 [mm]	Popis	Balenie	Jedn.	Cena / Jedn.
<b>1014519</b>	16	Cu 15	77	21	40	Uponor S-Press adaptér 16-15Cu	10	ks	6,00
<b>1014558</b>	20	Cu 22	82	22	41	Uponor S-Press adaptér 20-22Cu	10	ks	6,65
<b>1014584</b>	25	Cu 22	90	30	41	Uponor S-Press adaptér 25-22Cu	5	ks	8,70
<b>1014607</b>	32	Cu 28	94	30	43	Uponor S-Press adaptér 32-28Cu	5	ks	14,21

## Systém Uponor MLC Riser – Ideálne riešenie pre stúpačky a ležaté rozvody

### Menej súčiastok, väčšia flexibilita

Odlíšnosť tohto systému od iných „klasických“ systémov spočíva hlavne v tom, že pri väčších dimenziách (63...110 mm) je veľký problém s dostupnosťou a cenou týchto fittingov. Navyše, pri častých zámennách na stavbách je potom veľký problém s vrátením týchto fittingov, resp. ich zámennou za iné, ktoré pôvodne neboli vyšpecifikované projektantom.

### Všetky možné kombinácie

Systém Uponor MLC Riser predstavuje modulárny systém fittingov, pričom, ak by sme porovnali jeho škálu možností, tak môžeme povedať, že 300 bežných fittingov vieme nahradiť len 27 komponentami, ktoré sú variabilne navzájom kombinovateľné. Okrem toho, tento systém ponúka veľké množstvo ďalších výhod oproti bežným (komerčným) systémom spájania plastohliníku lisovaním.

- Lisovanie na pracovnom stole (už nemusíte lisovať vo výškach!)
- Nevyžaduje žiadne špeciálne náradie
- Spájanie bez použitia náradia
- Možnosť realizovania opráv (rozoberateľnosť spojov)
- Bez viacnásobných redukcí
- Veľké množstvo variability oproti bežným plastohliníkovým systémom

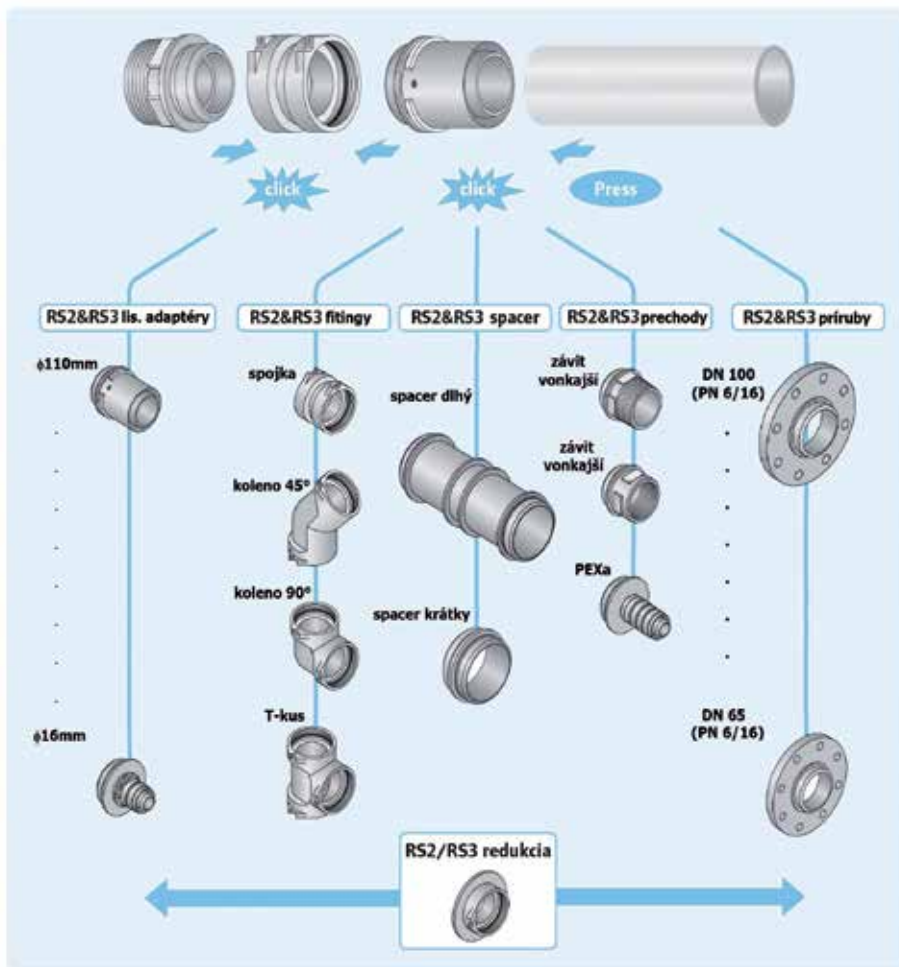

### T-kus

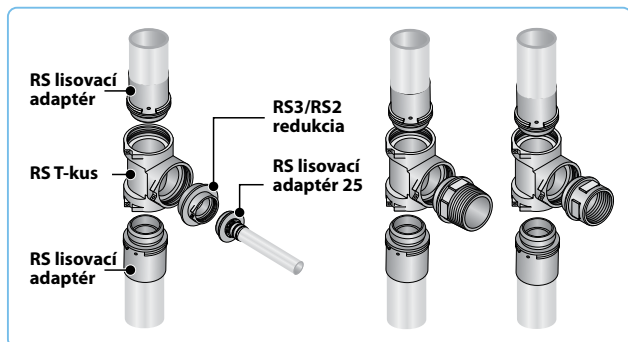

### Koleno 90° a 45°

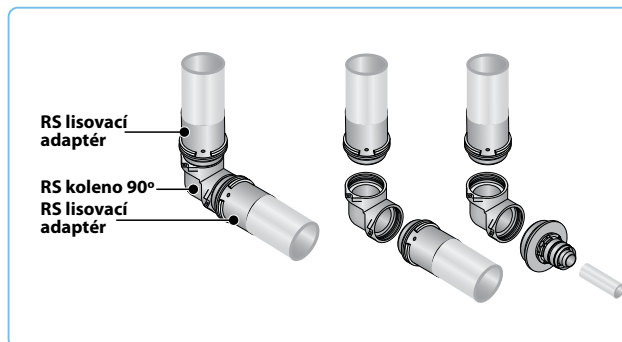

### Redukcie podľa požiadaviek

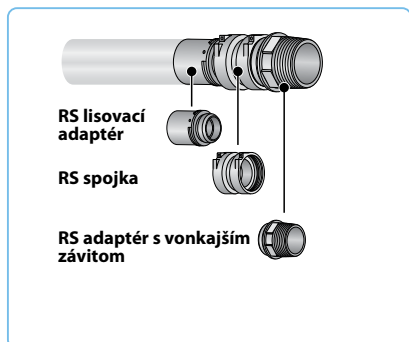

### Redukcie podľa požiadaviek

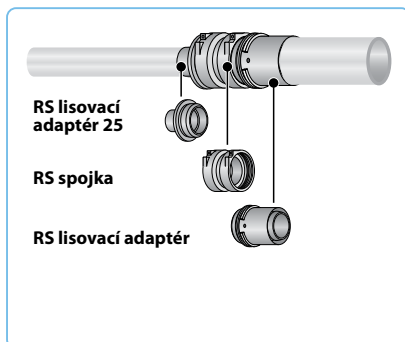

### Redukcie podľa požiadaviek

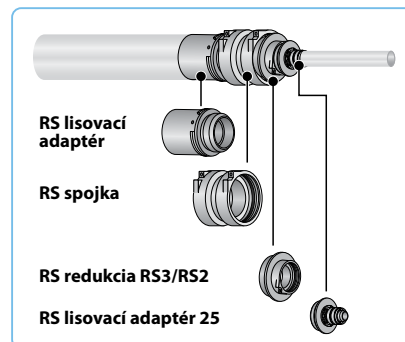

## Systém Uponor MLC Riser ponúka riešenie pre širokú škálu aplikácií

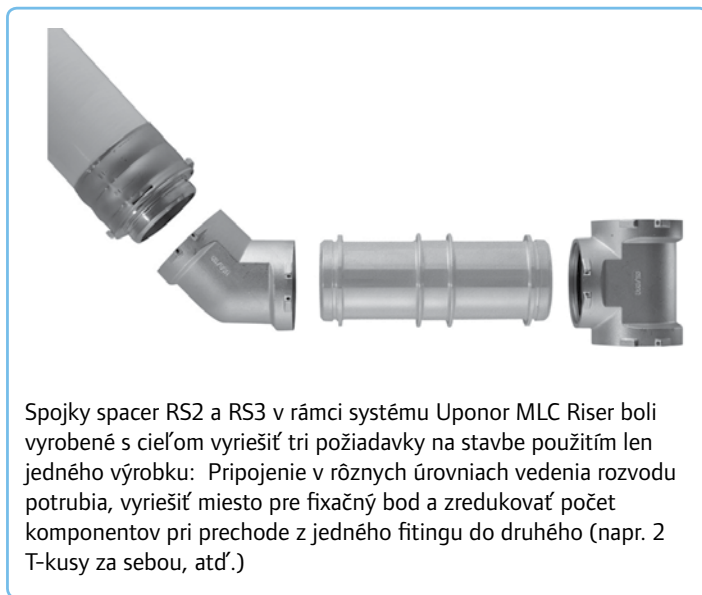

Spojky spacer RS2 a RS3 v rámci systému Uponor MLC Riser boli vyrobené s cieľom vyriešiť tri požiadavky na stavbe použitím len jedného výrobku: Pripojenie v rôznych úrovniach vedenia rozvodu potrubia, vyriešiť miesto pre fixačný bod a zredukovať počet komponentov pri prechode z jedného fittingu do druhého (napr. 2 T-kusy za sebou, atď.)



**Nainštalujte rozdeľovače rýchlo a bezpečne.**



**Nový koncept spájania**



**Maximálna variabilita**

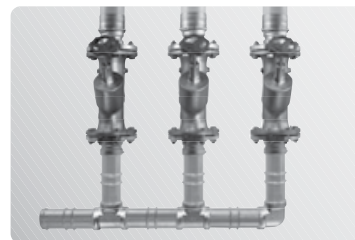

**Nainštalujte rozdeľovače rýchlo a bezpečne.**

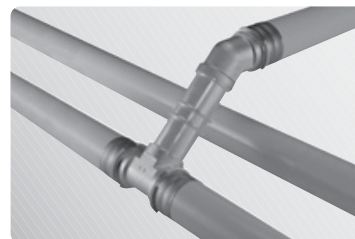

**Použitie komponentu „spacer“ pre odbočku vetvy potrubia**

### Menej slabých miest, vyššia bezpečnosť

V konvenčných rúrkových systémoch je každé miesto spoju potenciálne slabým miestom. Uponor však vždy pracoval na nových a lepších riešeniach a tu je výsledok. Nový Uponor Riser systém znovu vylepšil štandard v kvalite a spoľahlivosti, jednoducho tým, že zredukoval počet komponentov potrebných na inštaláciu. Unikátna, inovačná technológia pripojenia pomocou poistnej závlačky tiež robí inštaláciu oveľa jednoduchšou, pre zminimalizovanie chýb.

- Jednoduchá a rýchla inštalácia
- Úspora času
- Lisovanie na pracovnom stole (nemusíte lisovať vo výškach)
- Perfektný systém pre renovácie budov

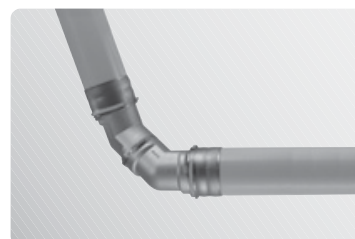

**Kolená rúrok je možné natočiť do uhlu aký potrebujete**

## Uponor fittingy systému Riser MLC 63 – 110 mm

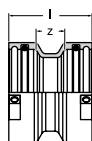

### Uponor RS spojka

Vyrobená z pocínovanej mosadze. Základná časť pre všetky RS 2 alebo RS 3.

Položka č.	Typ [-]	l [mm]	z [mm]	Popis	Balenie	Jedn.	Cena / Jedn.
<b>1029144</b>	RS 2	51	18	Uponor RS2 spojka	1	ks	22,38
<b>1029145</b>	RS 3	51	18	Uponor RS3 spojka	1	ks	50,00

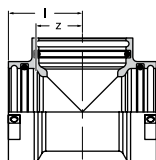

### Uponor RS T-kus

Vyrobený z pocínovanej mosadze. Základná časť pre všetky RS 2 alebo RS 3.

Položka č.	Typ [-]	l [mm]	z [mm]	Popis	Balenie	Jedn.	Cena / Jedn.
<b>1029142</b>	RS 2	51	31	Uponor RS2 T-kus	1	ks	40,48
<b>1029143</b>	RS 3	68	48	Uponor RS3 T-kus	1	ks	97,62

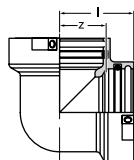

### Uponor RS koleno

Vyrobený z pocínovanej mosadze. Základná časť pre všetky RS 2 alebo RS 3.

Položka č.	Typ [-]	l [mm]	z [mm]	Popis	Balenie	Jedn.	Cena / Jedn.
<b>1029138</b>	RS 2	51	31	Uponor RS2 koleno 90°	1	ks	33,33
<b>1029139</b>	RS 3	68	48	Uponor RS3 koleno 90°	1	ks	66,67

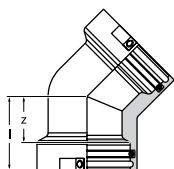

### Uponor RS koleno 45°

Vyrobený z pocínovanej mosadze. Základná časť pre všetky RS 2 alebo RS 3.

Položka č.	Typ [-]	l [mm]	z [mm]	Popis	Balenie	Jedn.	Cena / Jedn.
<b>1029140</b>	RS 2	51	31	Uponor RS2 koleno 45°	1	ks	42,86
<b>1029141</b>	RS 3	68	48	Uponor RS3 koleno 45°	1	ks	83,33

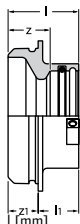

### Uponor RS redukcia

Vyrobená z pocínovanej mosadze. Redukcia z RS 3 na RS2.

Položka č.	Typ [-]	l [mm]	l1 [mm]	z [mm]	z1 [mm]	Popis	Balenie	Jedn.	Cena / Jedn.
<b>1029146</b>	RS 3 / RS 2	47	27	27	20	Uponor RS3 / RS2 redukcia	2	ks	33,33

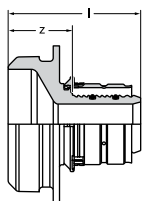

### Uponor RS lisovací adaptér MLC 16 – 32

Vyrobený z pocínovanej mosadze. Lisovacia časť vyrobená z hliníka. Použiteľné pre všetky RS 2 základné časti.

Položka č.	Typ [-]	d [mm]	l [mm]	z [mm]	Popis	Balenie	Jedn.	Cena / Jedn.
<b>1059397</b>	RS 2	16	62	40	Uponor RS 2 lisovací adaptér MLC 16	1	ks	23,33
<b>1059396</b>	RS 2	20	62	40	Uponor RS 2 lisovací adaptér MLC 20	1	ks	23,33
<b>1029121</b>	RS 2	25	59	29	Uponor RS 2 lisovací adaptér MLC 25	1	ks	23,33
<b>1029122</b>	RS 2	32	59	29	Uponor RS 2 lisovací adaptér MLC 32	1	ks	24,29

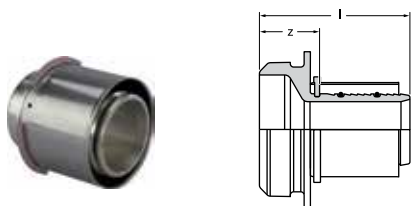

### Uponor RS lisovací adaptér MLC 40 – 110

Vyrobený z pocínovanej mosadze. Lisovacia časť vyrobená z nerezovej ocele. Použiteľné pre všetky RS 2 alebo RS 3 základné časti.

Položka č.	Typ [-]	d [mm]	l [mm]	z [mm]	Popis	Balenie	Jedn.	Cena / Jedn.
<b>1046940</b>	RS 2	40	65	27	Uponor RS 2 lisovací adaptér MLC 40	1	ks	25,48
<b>1046941</b>	RS 2	50	65	27	Uponor RS 2 lisovací adaptér MLC 50	1	ks	26,43
<b>1029125</b>	RS 2	63	991	27	Uponor RS 2 lisovací adaptér MLC 63	1	ks	30,00
<b>1029126</b>	RS 2	75	91	27	Uponor RS 2 lisovací adaptér MLC 75	1	ks	44,76
<b>1029127</b>	RS 3	90	100	31	Uponor RS 3 lisovací adaptér MLC 90	1	ks	80,95
<b>1029128</b>	RS 3	110	100	31	Uponor RS 3 lisovací adaptér MLC 110	1	ks	90,48

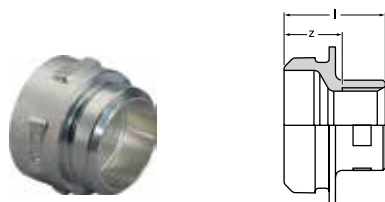

### Uponor RS prechod na vnútorný závit

Vyrobený z pocínovanej mosadze. Použiteľné pre všetky RS 2 alebo RS 3 základné časti. Vnútorný závit podľa DIN EN 10 226-1.

Položka č.	Typ [-]	FT [palec]	l [mm]	z [mm]	Popis	Balenie	Jedn.	Cena / Jedn.
<b>1059403</b>	RS 2	Rp 1/2	42	27	Uponor RS 2 prechod s vnút. záv. Rp 1/2"	1	ks	23,33
<b>1059404</b>	RS 3	Rp 1/2	43	27	Uponor RS 3 prechod s vnút. záv. Rp 1/2"	1	ks	33,33
<b>1029134</b>	RS 2	Rp 1	45	26	Uponor RS 2 prechod s vnút. záv. Rp 1"	1	ks	20,95
<b>1029135</b>	RS 2	Rp 2	54	28	Uponor RS 2 prechod s vnút. záv. Rp 2"	1	ks	23,33
<b>1029136</b>	RS 2	Rp 2 1/2	63	32	Uponor RS 2 prechod s vnút. záv. Rp 2 1/2"	1	ks	31,90
<b>1029137</b>	RS 3	Rp 3	65	32	Uponor RS 3 prechod s vnút. záv. Rp 3"	1	ks	40,48

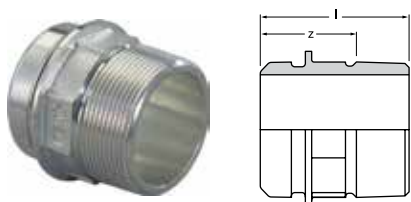

### Uponor RS prechod na vonkajší závit

Vyrobený z pocínovanej mosadze. Použiteľné pre všetky RS 2 alebo RS 3 základné časti. Vonkajší závit podľa DIN EN 10 226-1.

Položka č.	Typ [-]	FT [palec]	l [mm]	z [mm]	Popis	Balenie	Jedn.	Cena / Jedn.
<b>1059402</b>	RS 2	R 1 1/2	62	42	Uponor RS2 prechod s vonk. záv. Rp 1 1/2"	1	ks	27,86
<b>1029131</b>	RS 2	R 2	66	43	Uponor RS2 prechod s vonk. záv. Rp 2"	1	ks	27,86
<b>1029132</b>	RS 2	R 2 1/2	64	37	Uponor RS2 prechod s vonk. záv. Rp 2 1/2"	1	ks	32,86
<b>1029133</b>	RS 3	R 3	73	43	Uponor RS3 prechod s vonk. záv. Rp 3"	1	ks	41,67



### Uponor RS 3 prírubový spoj

Vyrobený z pocínovanej mosadze. Použiteľné pre všetky RS 3 časti. Príruba PN 16. Kruhová časť s 8 otvormi.

Položka č.	Typ [-]	DN [mm]	P [bar]	l [mm]	l1 [mm]	l2 [mm]	z [mm]	Popis	Balenie	Jedn.	Cena / Jedn.
<b>1059398</b>	RS 2	65 (PN 6)	6	38	130	160	20	Uponor RS 2 prírubový spoj DN 65 (PN 6)	1	ks	155,00
<b>1059399</b>	RS 2	65 (PN 16)	16	45	145	185	20	Uponor RS 2 prírubový spoj DN 65 (PN 16)	1	ks	185,00
<b>1059400</b>	RS 3	80 (PN 6)	6	38	150	190	20	Uponor RS 3 prírubový spoj DN 80 (PN 6)	1	ks	185,00
<b>1029129</b>	RS 3	80 (PN 16)	16	45	160	200	20	Uponor RS 3 prírubový spoj DN 80 (PN 16)	1	ks	196,19
<b>1059401</b>	RS 3	100 (PN 6)	6	41	170	210	20	Uponor RS 3 prírubový spoj DN 100 (PN 6)	1	ks	188,10
<b>1029130</b>	RS 3	100 (PN 16)	16	44	180	220	20	Uponor RS 3 prírubový spoj DN 100 (PN 16)	1	ks	198,10



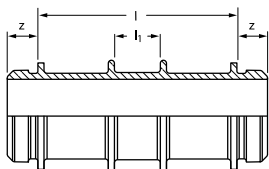

### Uponor RS spacer (stredný a dlhý)

Vyrobená z pocínovanej mosadze. Prechodka na spojenie RS časti rovnakej dimenzie, napr. na vytvorenie T-rozdeľovača alebo odbočku rozvodu.

Položka č.	Typ [-]	l [mm]	l1 [mm]	z [mm]	Popis	Balenie	Jedn.	Cena / Jedn.
<b>1046477</b>	RS 2	130	31	20	Uponor RS 2 spacer	1	ks	42,86
<b>1046478</b>	RS 3	210	31	20	Uponor RS 3 spacer	1	ks	76,19

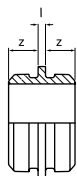

### Uponor RS spacer (krátky)

Vyrobená z pocínovanej mosadze. Prechodka na spojenie RS časti rovnakej dimenzie.

Položka č.	Typ [-]	l [mm]	z [mm]	Popis	Balenie	Jedn.	Cena / Jedn.
<b>1046750</b>	RS 2	5	20	Uponor RS 2 spacer 5 mm	1	ks	22,86
<b>1046751</b>	RS 3	5	20	Uponor RS 3 spacer 5 mm	1	ks	36,67



### Uponor RS Q&E adaptér PE-Xa

Vyrobený z mosadze s Q&E pripojením na Uponor MLC Riser systém.  
Upozornenie: Uponor Q&E adaptér si musíte objednať osobitne.

Položka č.	d [mm]	FT [°]	p [bar]	Popis	Balenie	Jedn.	Cena / Jedn.
<b>1047021</b>	25	RS 2	6+10	Uponor Q&E adaptér PE-Xa 25 na RS2	1	ks	23,25
<b>1047022</b>	32	RS 2	6+10	Uponor Q&E adaptér PE-Xa 32 na RS2	1	ks	33,64

## Uponor nástenky MLC

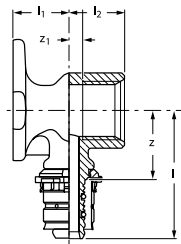

### Uponor Smart Aqua nástenka

Vyrobená z pocínovanej mosadze s pevnou lisovanou objímkou, koncovou zarážkou a upevňovacím prvkom. Vnútorný závit podľa normy DIN EN 10226-1.

Položka č.	d [mm]	FT [palec]	l [mm]	l1 [mm]	l2 [mm]	z [mm]	Z1 [mm]	Popis	Balenie	Jedn.	Cena / Jedn.
<b>1015455</b>	16	Rp 1/2	46	20	20	25	5	Uponor Smart Aqua nástenka MLC 16-1/2 VNÚT.Z.	10	ks	6,87
<b>1015512</b>	20	Rp 1/2	47	20	20	25	5	Uponor Smart Aqua nástenka MLC 20-1/2 VNÚT.Z.	10	ks	7,92
<b>1015515</b>	20	Rp 3/4	47	21	22	25	5	Uponor Smart Aqua nástenka MLC 20-3/4 VNÚT.Z.	5	ks	9,50

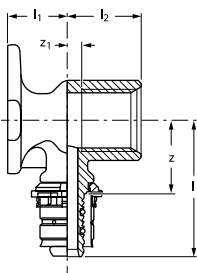

### Uponor Smart Aqua nástenka – dlhá verzia

Vyrobená z pocínovanej mosadze s pevnou lisovanou objímkou, koncovou zarážkou a upevňovacím prvkom. Vnútorný závit podľa normy DIN EN 10226-1.

Položka č.	d [mm]	FT [palec]	l [mm]	l1 [mm]	l2 [mm]	z [mm]	Z1 [mm]	Popis	Balenie	Jedn.	Cena / Jedn.
<b>1015345</b>	16	Rp 1/2	46	27	20	25	13	Uponor Smart Aqua nástenka MLC 16-1/2 FT dlhá verzia	10	ks	8,76
<b>1057835</b>	20	Rp 1/2	47	27	20	25	13	Uponor Smart Aqua nástenka MLC 20-1/2 FT dlhá verzia	10	ks	9,29



### Uponor Smart Aqua (prechodová) dvojité nástenka

Vyrobený z mosadze s pevnou lisovacou objímkou, koncovou zarážkou a upevňovacím prvkom. Vnútorný závit podľa normy DIN EN 10226-1.

Položka č.	d [mm]	FT ["]	d1 [mm]	l [mm]	l1 [mm]	l2 [mm]	z [mm]	Z1 [mm]	Popis	Balenie	Jedn.	Cena / Jedn.
<b>1057836</b>	16	Rp 1/2	16	46	20	30	25	15	Uponor Smart Aqua nástenka MLC 16-1/2 FT dlhá verzia, 90° 15-1/2 VNÚT.Z. - 16	10	ks	17,95

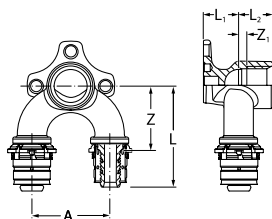

### Uponor Smart Aqua prechodová U nástenka

Vyrobená z pocínovanej mosadze. Pre inštaláciu na stenu alebo na lištu. S indikáciou zalisovania. Vnútorný závit podľa DIN EN 10226-1.

Položka č.	d [mm]	FT [palec]	d 1	Popis	Balenie	Jedn.	Cena / Jedn.
<b>1015454</b>	16	Rp 1/2	16	Uponor Smart Aqua prechodová U nástenka MLC 16-1/2-16 vnút. závit	5	ks	29,21

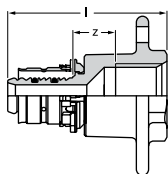

### Uponor Smart Aqua nástenka pre prestupy, priama

Na pripojenie zabezpečené proti pretáčaniu. Vyrobená z pocínovanej mosadze s pevnou lisovacou objímkou a koncovou zarážkou. Na prechod cez steny. Vnútorný závit podľa normy DIN EN 10226-1. Rozmery prípevňovacej dosky (VxŠxD) 100x50x2 mm. Priemer kružnice otvoru 33 mm.

Položka č.	d [mm]	FT [palec]	l [mm]	z [mm]	Popis	Balenie	Jedn.	Cena / Jedn.
<b>1015572</b>	16	Rp 1/2	52	14	Uponor Smart Aqua nástenka pre prestupy priama MLC 16-1/2 vnút. závit	10	ks	15,47



## Uponor pripojenie splachovacej nádrže

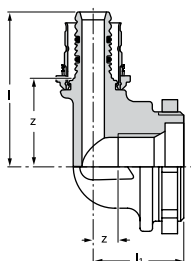

### Uponor Smart Aqua koleno pre pripojenie splachovacej nádrže (Geberit)

Vyrobené z pocínovanej mosadze s pevnou lisovacou objímkou a plastovým krúžkom ako zasúvateľnou zarážkou. Koleno pre pripojenie splachovacej nádrže namontovanej na stene. Valcový vnútorný závit podľa normy DIN EN 10226-1.

Položka č.	d [mm]	FT [palec]	l [mm]	l1 [mm]	z [mm]	Z1 [mm]	Popis	Balenie	Jedn.	Cena / Jedn.
<b>1015636</b>	16	Rp 1/2	50	29	28	8	Uponor Smart Aqua podomietkové koleno pre Geberit nádržky MLC 16-1/2 vnút. závit	5	ks	14,42

## Uponor zverná nástenka

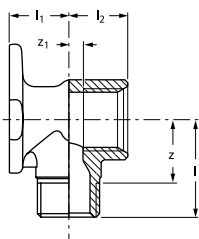

### Uponor Smart Aqua zverná nástenka

Vyrobená z pocínovanej. Vnútorný závit podľa normy DIN EN 10226-1. Vonkajší závit podľa normy DIN EN ISO 228-1.

Položka č.	MT [palec]	FT [palec]	l [mm]	l1 [mm]	l2 [mm]	z [mm]	Z1 [mm]	Popis	Balenie	Jedn.	Cena / Jedn.
<b>1015559</b>	R 1/2	Rp 1/2	33	20	20	21	5	Uponor Smart Aqua zverná nástenka MLC 1/2 vonk. závit - 1/2 vnút. závit	10	ks	9,40

## Uponor montážne príslušenstvo pre nástenky na lištu

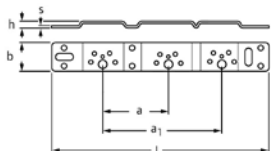

### Uponor Smart Aqua montážna lišta priama

Na montáž násteniek Uponor. Umožňuje umiestnenie kolien v rámci daných otvorov pomocou príchytiek a záchytného zariadenia. S otvormi a škárami pre jednoduché prichytenie. Vyrobená z galvanizovanej ocele.

Položka č.	mierka [mm]	l [mm]	w [mm]	h [mm]	A [mm]	a1 [mm]	s [mm]	Popis	Balenie	Jedn.	Cena / Jedn.
<b>1057840</b>	75/100/150	265	35	9	75	150	3	Uponor Smart Aqua mont.lišta 75/100/150	10	ks	5,06

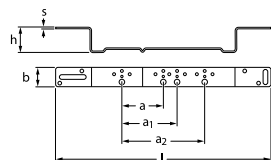

### Uponor Smart Aqua montážna lišta so zalomením

Na montáž násteniek Uponor. Umožňuje umiestnenie kolien v rámci daných otvorov pomocou príchytiek a záchytného zariadenia. S otvormi a škárami pre jednoduché prichytenie. Vyrobená z galvanizovanej ocele.

Položka č.	mierka [mm]	l [mm]	w [mm]	h [mm]	A [mm]	s [mm]	Popis	Balenie	Jedn.	Cena / Jedn.
<b>1057841</b>	50/80	320	35	46	80	3	Uponor Smart Aqua mont.lišta so zalomením 80 mm	10	ks	5,81

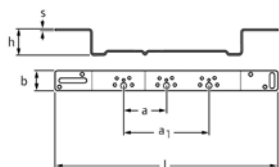

### Uponor Smart Aqua montážna lišta so zalomením

Na montáž násteniek Uponor. Umožňuje umiestnenie kolien v rámci daných otvorov pomocou príchytiek a záchytného zariadenia. S otvormi a škárami pre jednoduché prichytenie. Vyrobená z galvanizovanej ocele.

Položka č.	mierka [mm]	l [mm]	w [mm]	h [mm]	A [mm]	a1 [mm]	s [mm]	Popis	Balenie	Jedn.	Cena / Jedn.
<b>1057842</b>	75/100/150	390	35	46	75	150	3	Uponor Smart Aqua mont.lišta so zalomením 75/150 mm	10	ks	6,55

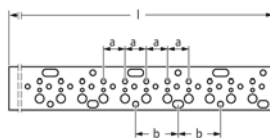

### Uponor Smart Aqua montážna lišta – pásovina

Na montáž lisovacích pripájacích kolien Uponor ku kohútom, lisovaných rozvodných kolien ku kohútom a lisovacích pripájacích kolien Uponor ku kohútom s okrúhly prírubou MLC. Umožňuje umiestnenie prípojok v rámci daných otvorov pomocou príchytiek a záchytného zariadenia. Vyrobená z galvanizovanej ocele.

Položka č.	mierka [mm]	l [mm]	A [mm]	B [mm]	s [mm]	Popis	Balenie	Jedn.	Cena / Jedn.
<b>1057844</b>	75	2000	75	75	3	Uponor Smart Aqua montážna pásovina, dĺžka 2 000 mm s 25 mm rozstupmi	10	ks	27,45

## Uponor zvukovoizolačná sada pre nástenky



### Uponor Smart Aqua zvukovoizolačná sada pre nástenky

Určená pre inštaláciu pre nástenky MLC 16 – 1/2 vnút. závit, 20 – 1/2 vnút. závit. Vyrobená z EPDM. Zvuková izolácia podľa DIN 4109.

Položka č.	Popis	Balenie	Jedn.	Cena / Jedn.
<b>1057846</b>	Uponor Smart Aqua zvukovoizolačná sada pre nástenky	1	ks	6,12

## Uponor MLC pripojenia pre vykurovacie telesá s príslušenstvom

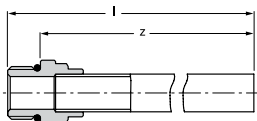

### Uponor Smart Radi pripojovacia garnitúra I na pripojenie vykurovacích telies

Vyrobená z rúrky z medi 15 × 1 mm so samotesniacim závitom. Garnitúra z medi 15 × 1 mm k radiátoru môže byť pripojená s Uponor medeným upínacím svorným šroubením (č. položky 1013830).

Položka č.	d [mm]	MTI [palec]	l [mm]	z [mm]	Popis	Balenie	Jedn.	Cena / Jedn.
<b>1015425</b>	Cu 15	R 1/2	370	356	Uponor Smart Radi I garnitúra Cu	20	ks	15,47

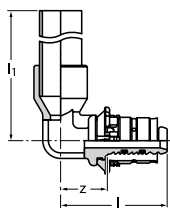

### Uponor Smart Radi pripojovacia garnitúra L na pripojenie vykurovacích telies

Vyrobená z pocínovanej mosadze, s indikáciou zalisovania a farebným značením. Garnitúra z medi 15x1 mm môže byť k radiátoru pripojená s Uponor medeným svorným šroubením (č. položky 1013830).

Položka č.	d [mm]	l [mm]	l1 [mm]	z [mm]	Popis	Balenie	Jedn.	Cena / Jedn.
<b>1015626</b>	16	38	365	17	Uponor Smart Radi L garnitúra MLC 16 / Cu 15-350 mm 16-350 mm	20	ks	11,09
<b>1015631</b>	16	38	1 115	17	Uponor Smart Radi L garnitúra MLC 16/ Cu 15-1 100 mm 16 - 1 100 mm	20	ks	21,13

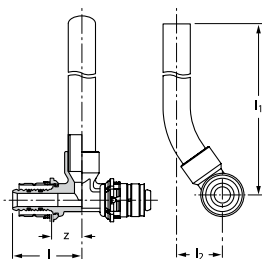

### Uponor Smart Radi pripojovacia garnitúra T na pripojenie vykurovacích telies

Vyrobená z pocínovanej mosadze, s indikáciou zalisovania a farebným značením. Zalomená garnitúra z medi 15x1 mm môže byť k radiátoru pripojená s Uponor medeným svorným šroubením (č. položky 1013830).

Položka č.	d [mm]	l [mm]	l1 [mm]	l2 [mm]	z [mm]	Popis	Balenie	Jedn.	Cena / Jedn.
<b>1015628</b>	16	38	351	26	18	Uponor Smart Radi T garnitúra 16-16-350 mm	20	ks	15,47
<b>1015653</b>	20	40	354	27	19	Uponor Smart Radi T garnitúra 20-20-350 mm	20	ks	18,04



### Uponor Smart Radi svorné šroubenie pre garnitúry z Cu 15 x 1

Z 3/4 vnút. záv., eurokónus na pripojenie rúrky z medi 15 x 1, alebo na pripojenie garnitúr I, T a L Uponor MLC. Presuvná matica z farebnej mosadze, predlisok mosadzného spájacieho prstenca a tesniaci kužel vyrobený zo zmesi EPDM. Vrúbkovaná presuvná matica a kľúč veľkosti 30.

Položka č.	d [mm]	FT [palec]	Popis	Balenie	Jedn.	Cena / Jedn.
<b>1013830</b>	Cu 15	G 3/4	Uponor Smart Radi svorné šroubenie 3/4 vnút. závit eurokónus x 15 Cu	10	ks	3,92

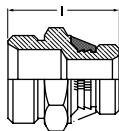

### Uponor Smart Radi nadstavec / redukcia pre VK radiátory

Samotesniaci. Na pripojenie radiátorov s prípojkou s 1/2" vnútorným závitom na 3/4 vonkajší závit, eurokónus pre pripojenie medenej rúrky, 15 x 1 mm cez medenú rúrku alebo garnitúru I, T, L Uponor svorné šroubenie (obj. č. 1013830).

Položka č.	MT [palec]	MT1 [palec]	Popis	Balenie	Jedn.	Cena / Jedn.
<b>1013906</b>	G 1/2	G 3/4	Uponor Smart Radi koncový adaptér pre vykurovacie telesá typu VK 1/2 vonk. z - 3/4 vonk. z. eurokónus	10	ks	2,82

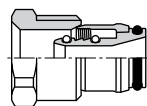

### Danfoss Smart Radi pripájací set

Vyrobený z mosadze, tlaková skrutka s vonkajším závitom so spojenou objímkou a prstencom, prispôsobený radiátorovým ventilom Danfoss s vnútorným závitom. Tesniaci krúžok modrý, vyrobený z EPDM.

Položka č.	d [mm]	MT [palec]	Popis	Balenie	Jedn.	Cena / Jedn.
<b>1013970</b>	16	G 1/2	Uponor Smart Radi pripájací set Danfoss 16-1/2 MT	20	ks	3,32

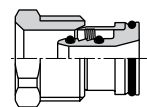

### Heimeier Smart Radi pripájací set

Vyrobený z mosadze, tlaková skrutka s vonkajším závitom s objímkou a spájacím prstencom, prispôsobený radiátorovým ventilom Heimeier s vnútorným závitom. Tesniaci krúžok šedý, vyrobený z EPDM.

Položka č.	d [mm]	MT [palec]	Popis	Balenie	Jedn.	Cena / Jedn.
<b>1013978</b>	16	G 1/2	Uponor Smart Radi pripájací set Heimeier 16-1/2 MT	20	ks	3,32

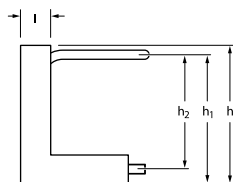

### Uponor Smart Radi pripojovací izolačný set pre VK radiátory

Rúrka 16 x 2 v izolačnom kryte z polystyrénu so snímateľným ochranným vekom (izolačná trieda WLG 040).

Položka č.	d [mm]	l [mm]	h [mm]	h1 [mm]	h2 [mm]	w [mm]	Popis	Balenie	Jedn.	Cena / Jedn.
<b>1013134</b>	16	50	260	240	215	100	Uponor Smart Radi izolačný set pre prip. radiátorov rúrkou MLC 16 x 2,0, výška 215 mm	10	ks	20,51
<b>1007077</b>	16	50	285	265	240	100	Uponor Smart Radi izolačný set pre prip. radiátorov rúrkou MLC 16 x 2,0, výška 240 mm	10	ks	25,52



### Uponor S-Press lisovacia ukončovacia zátka

Vyrobená z pocínovanej mosadze s pevnou lisovanou objímkou.

Položka č.	d [mm]	z [mm]	Popis	Balenie	Jedn.	Cena / Jedn.
<b>1007078</b>	16	10	Uponor S-Press zátka MLC 16	10	ks	4,15
<b>1007079</b>	20	10	Uponor S-Press zátka MLC 20	10	ks	4,40
<b>1007080</b>	25	10	Uponor S-Press zátka MLC 25	10	ks	5,85
<b>1007081</b>	32	5	Uponor S-Press zátka MLC 32	5	ks	8,78

## Uponor upevňovacie diely pre rozvody MLC rúrok



### Uponor príchytka rúrok biela 16-32

Bielej farby na Uponor MLC rúrky s vonkajším priemerom 14, 16, 18, 20, 25, 32, 40 mm pre upevnenie na stenu. Zvyčajne nehorľavý, materiály triedy B2 podľa normy DIN 4102.

Položka č.	d [mm]	w [mm]	h [mm]	c [mm]	A [mm]	H [mm]	Popis	Balenie	Jedn.	Cena / Jedn.
<b>1013142</b>	16	17	24	29	16	36	Uponor príchytka rúrok 16 mm biela	100	ks	0,64
<b>1013144</b>	20	17	29	40	17	45	Uponor príchytka rúrok 20 mm biela	50	ks	0,79
<b>1013145</b>	25	17	31	40	16	50	Uponor príchytka rúrok 25 mm biela	50	ks	0,98
<b>1013146</b>	32	17	34	43	17	57	Uponor príchytka rúrok 32 mm biela	50	ks	1,85

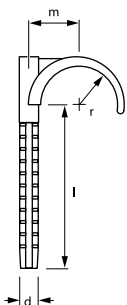
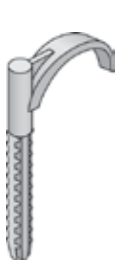

### Uponor jednoduchý hmoždinkový hák (vrana)

Na upevnenie rúrok s max. vonkajším priemerom 32 mm do pohľadového betónu na strope. Farba: modrá. Vyrýtaný otvor 8 mm.

Položka č.	d [mm]	r [mm]	l [mm]	M [mm]	s [mm]	Popis	Balenie	Jedn.	Cena / Jedn.
<b>1013137</b>	- 32	16	60	20	8	Uponor jednoduchý hmoždinkový hák 6 cm	50	ks	0,21
<b>1013138</b>	- 32	16	80	20	8	Uponor jednoduchý hmoždinkový hák 8 cm	50	ks	0,23

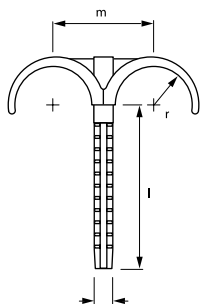

### Uponor dvojité hmoždinkový hák (dvojvrana)

Na upevnenie paralelných rúrok s max. vonkajším priemerom 32 mm do pohľadového betónu na strope. Farba: modrá. Vyrýtaný otvor 8 mm.

Položka č.	d [mm]	r [mm]	l [mm]	M [mm]	s [mm]	Popis	Balenie	Jedn.	Cena / Jedn.
<b>1013139</b>	- 32	16	60	40	8	Uponor dvojité hmoždinkový hák 6 cm	50	ks	0,23
<b>1013140</b>	- 32	16	80	40	8	Uponor dvojité hmoždinkový hák 8 cm	50	ks	0,28

## Uponor príslušenstvo k pripojeniu vykurovacích telies

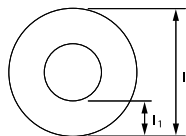

### Uponor Smart Radi krycí krúžok biely

Plastové biele krúžky vyrobené z polypropylénu na Uponor MLC rúrky. Vzdialenosť (stred – stred rúrok) medzi dvoma kryciami rúrkami, napr. medzi privodným potrubím a spätočným potrubím, je pribl. 50 mm. Materiál triedy B2 podľa normy DIN 4120.

Položka č.	d [mm]	l [mm]	l1 [mm]	Popis	Balenie	Jedn.	Cena / Jedn.
<b>1011370</b>	16	47	15	Uponor Smart Radi krycí krúžok biely 16	50	ks	0,23

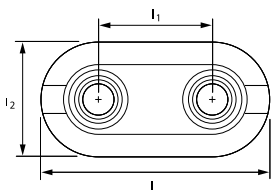

### Uponor Smart Radi dvojitý krycí krúžok

Dvojitý plastový krycí krúžok vyrobený z polypropylénu na Uponor MLC 14 – 20 mm rúrky na prikrytie prechodu pripájacieho radiátorového potrubia cez podlahu a/alebo stenu. Stupňovité výstupky možno ľahko oddeliť nožom podľa požadovaného rozmeru rúrky. Krycí krúžok pozostáva z dvoch polovíc, ktoré ručne zatlačíte k sebe. Materiál triedy B2 podľa normy DIN 4102. Vnútorňý rozmer (stred – stred rúrok) medzi dvomi MLC rúrkami na privod/spiatiočka 50 mm.

Položka č.	d [mm]	l [mm]	l1 [mm]	l2 [mm]	Popis	Balenie	Jedn.	Cena / Jedn.
<b>1011373</b>	14-20	100	50	50	Uponor Smart Radi dvojitý krycí krúžok 14-20	50	ks	0,66

# Uponor

## PLUMBING

Uponor PE-Xa  
– pripojenie radiátorov  
a inštalácia rozvodov vody

Uponor PE-Xa – pripojenie  
radiátorov a inštalácia vody







## Uponor Quick & Easy (Q&E) systém pripojenia

Uponor Q&E systém spájania rúrok (quick and easy – rýchlo a jednoducho) je založený na jedinečnej vlastnosti Uponor rúrok, ktorú nazývame „pamäťový efekt“. Táto vlastnosť umožňuje vytvoriť dokonalé spojenie fittingu a rúrky, a to dokonca bez akýchkoľvek tesnení vo fittingoch. Ľudovo môžeme povedať, že sa jedná o tzv. 100% spoj. Toto označenie dostal tento systém práve z toho dôvodu, že kvalitu neovplyvňujú žiadne dodatočné nežiaduce faktory, ako je napr. poškodenie tesnení vo fittingoch, nedostatočné zalisovanie, zalisovanie inými ako predpísanými čeľuťami. Táto technológia je patentovaná spoločnosťou Uponor a je navrhnutá špeciálne pre Uponor PE-Xa (Wirsbo) rúrky.

### Komponenty systému:

Všetky komponenty systému Q&E boli vytvorené za účelom dosiahnuť jednoduchý a pritom cenovo prijateľný spoj s ohľadom na maximálnu bezpečnosť. Z tohto dôvodu je podstatné aby sa nepoužívali iné ako originálne komponenty. Uponor Q&E spoj je použiteľný aj pre extrémne nízke teploty, pričom vo fittingoch nie je zúžený prierez.

- Uponor PE-Xa/evalPE-Xa/pePE-Xa rúrky/Comfort Pipe Plus/Comfort Pipe/Aqua Pipe/Radi Pipe
- Uponor Q&E krúžky
- Uponor Q&E fittingy
- Uponor Q&E nástroje ku expandéru (expanzné hlavy)



### Výhody Uponor PE-Xa systém:

- Systém pre ÚK a ZTI (Ø 16 ... Ø 50)
- Nie je ovplyvnený koróziou ani eróziou
- Prietok média vo fittingoch nie je znížený zúžením prietokov
- Znesie vysoké namáhania (hluk, tlak)
- Odolnosť proti vzniku trhlín
- Tlakové rázy sú redukované o jednu tretinu v porovnaní s inštaláciami s kovovými rúrami
- Na inštaláciu potrebujete len zopár jednoduchých nástrojov
- Osvedčenia a certifikáty na systémy pitnej vody
- Nízka drsnosť rúrky (malé straty)
- Inštalácia môže byť vykonávaná pri vonkajšej teplote min. -15° C
- Vhodné pre inštalácie „rúrka v rúrke“ aj na stenu.



## Uponor PE-Xa rúrky



Položka č.	d [mm]	s [mm]	p [bar]	L [m]
<b>1059799</b>	16	2,2	6+10	100
<b>1059800</b>	20	2,8	6+10	100
<b>1059801</b>	25	3,5	6+10	50
<b>1059802</b>	32	4,4	6+10	50



Položka č.	d [mm]	s [mm]	p [bar]	L [m]
<b>1085185</b>	16	2,2	6+10	5
<b>1085186</b>	20	2,8	6+10	5



Len na objednávku

Položka č.	d [mm]	s [mm]	p [bar]	L [m]
<b>1062044</b>	16	2,0	6	120
<b>1062045</b>	16	2,0	6	240
<b>1009228</b>	20	2,0	6	120
<b>1022689</b>	25	2,3	6	50
<b>1001220</b>	32	2,9	6	50
<b>1008975</b>	40	3,7	6	100
<b>1008976</b>	50	4,6	6	100

\* dodacia doba na požiadanie.



Položka č.	d [mm]	s [mm]	d1 [m]	L [m]	p [bar]
<b>1008388</b>	16	2,0	25/20	50	6
<b>1042149</b>	20	2,0	28/23	50	6



Položka č.	d [mm]	s [mm]	p [bar]	L [m]
<b>1038502</b>	20	1,9	6	5
<b>1038503</b>	25	2,3	6	5
<b>1042620</b>	32	2,9	6	5
<b>1042621</b>	40	3,7	6	5
<b>1042622</b>	50	4,6	6	5

## Uponor Combi Pipe rúrky v kotúčoch (pre ÚK a ZTI)

Rúrky vyrobené z peroxidicky zosieťovaného polyetylénu (PE-Xa) podľa metódy Engela v súlade s napr. EN ISO 15875. Uponor Combi Pipe rúrky sú univerzálne, t.j. používajú sa na ÚK (PN6) do max. teploty 95°C. Sú vhodné aj na ZTI aplikácie (PN10). Majú kyslíkovú bariéru (EVOH) a tiež ochrannú vrstvu voči UV žiareniu. Kyslíková bariéra bola špeciálne vyvinutá pre technológiu spojov Uponor Q&E vyrobenú z etylénvinylalkoholu (EVOH).

Popis	Balenie	Jedn.	Cena / Jedn.
Uponor Combi Pipe rúrka 16 x 2,2, farba: čierna, kotúč 100 m	100	m	1,79
Uponor Combi Pipe rúrka 20 x 2,8, farba: čierna, kotúč 100 m	100	m	2,50
Uponor Combi Pipe rúrka 25 x 3,5, farba: čierna, kotúč 50 m	50	m	3,95
Uponor Combi Pipe rúrka 32 x 4,4, farba: čierna, kotúč 50 m	50	m	8,10

## Uponor Combi Pipe rúrky v tyčiach (pre ÚK a ZTI)

Popis	Balenie	Jedn.	Cena / Jedn.
Uponor Combi Pipe rúrka 16 x 2,2 farba: čierna, tyč: 5 m	25	m	1,95
Uponor Combi Pipe rúrka 20 x 2,8 farba: čierna, tyč: 5 m	25	m	2,95

## Uponor PE-Xa rúrky v kotúčoch (len pre ÚK)

Rúrky vyrobené z peroxidicky zosieťovaného polyetylénu (PE-Xa) podľa metódy Engela v súlade s napr. EN ISO 15875. PE-Xa rúrky sú určené pre aplikácie ÚK (PN6) do max. teploty 95 °C. Majú kyslíkovú bariéru (EVOH). Kyslíková bariéra bola špeciálne vyvinutá pre technológiu spojov Uponor Q&E vyrobenú z etylénvinylalkoholu (EVOH)

Popis	Balenie	Jedn.	Cena / Jedn.
Uponor Comfort Pipe Plus rúrka 16 x 2,0, farba biela, kotúč 120 m	120	m	1,33
Uponor Comfort Pipe Plus rúrka 16 x 2,0, farba biela, kotúč 240 m	240	m	1,33
Uponor Comfort Pipe Plus rúrka 20 x 2,0, farba biela, kotúč 120 m	120	m	1,89
Uponor PE-Xa Radi Pipe rúrka 25 x 2,3, farba: natural kotúč 50 m	50	m	3,46
Uponor PE-Xa Radi Pipe rúrka 32 x 2,9, farba: natural kotúč 50 m	50	m	5,50
Uponor PE-Xa Radi Pipe rúrka 40 x 3,7, farba: natural kotúč 100 m	100	m	7,60
Uponor PE-Xa Radi Pipe rúrka 50 x 4,6, farba: natural kotúč 100 m	100	m	12,30

## Uponor PE-Xa Radi Pipe rúrky v chráničke v kotúčoch (len pre ÚK)

Rúrky vyrobené z peroxidicky zosieťovaného polyetylénu (PE-Xa) podľa metódy Engela v súlade s napr. EN ISO 15875. PE-Xa rúrky sú určené pre aplikácie ÚK (PN6) do max. teploty 95°C. Majú kyslíkovú bariéru (EVOH). Kyslíková bariéra bola špeciálne vyvinutá pre technológiu spojov Uponor Q&E vyrobenú z etylénvinylalkoholu (EVOH)

Popis	Balenie	Jedn.	Cena / Jedn.
Uponor PE-Xa Radi Pipe rúrka 16 x 2,0 mm v chráničke 25/20 mm, červ.	50	m	2,79
Uponor PE-Xa Radi Pipe rúrka 20 x 2,0 mm v chráničke 28/23 mm, červ.	50	m	3,44

## Uponor PE-Xa Radi Pipe rúrky v tyčiach (len pre ÚK)

Rúrky vyrobené z peroxidicky zosieťovaného polyetylénu (PE-Xa) podľa metódy Engela v súlade s napr. EN ISO 15875. PE-Xa rúrky sú určené pre aplikácie UK (PN6) do max. teploty 95°C. Majú kyslíkovú bariéru (EVOH). Kyslíková bariéra bola špeciálne vyvinutá pre technológiu spojov Uponor Q&E vyrobenú z etylénvinylalkoholu (EVOH)

Popis	Balenie	Jedn.	Cena / Jedn.
Uponor PE-Xa Radi Pipe rúrka 20x 1,9 6 bar, tyč 5 m	80	m	4,16
Uponor PE-Xa Radi Pipe rúrka 25 x 2,3 6 bar, tyč 5 m	50	m	4,28
Uponor PE-Xa Radi Pipe rúrka 32 x 2,9 6 bar, tyč 5 m	35	m	6,04
Uponor PE-Xa Radi Pipe rúrka 40 x 3,7 6 bar, tyč 5 m	15	m	9,48
Uponor PE-Xa Radi Pipe rúrka 50 x 4,6 6 bar, tyč 5 m	10	m	14,96



Len na objednávku

Položka č.	d [mm]	s [mm]	p [bar]	L [m]	Popis	Balenie	Jedn.	Cena / Jedn.
<b>1022682</b>	16	2,2	10	100	Uponor Aqua Pipe rúrka 16 x 2,2, farba: natural kotúč 100 m	100	m	1,59
<b>1001201</b>	20	2,8	10	50	Uponor Aqua Pipe rúrka 20 x 2,8, farba: natural kotúč 50 m	50	m	2,25
<b>1001202</b>	25	3,5	10	50	Uponor Aqua Pipe rúrka 25 x 3,5, farba: natural kotúč 50 m	50	m	3,70
<b>1001203</b>	32	4,4	10	50	Uponor Aqua Pipe rúrka 32 x 4,4, farba: natural kotúč 50 m	50	m	8,10
<b>1008963</b>	40	5,5	10	50	Uponor Aqua Pipe rúrka 40 x 5,5, farba: natural kotúč 50 m	50	m	12,30
<b>1008964</b>	50	6,9	10	50	Uponor Aqua Pipe rúrka 50 x 6,9, farba: natural kotúč 50 m	50	m	23,50



Položka č.	d [mm]	s [mm]	p [bar]	L [m]	Popis	Balenie	Jedn.	Cena / Jedn.
<b>1008407</b>	20	2,8	10	6	Uponor Aqua Pipe rúrka 20 x 2,8 mm, dĺžka 6 m	6	m	2,87
<b>1008424</b>	25	3,5	10	6	Uponor Aqua Pipe rúrka 25 x 3,5 mm, dĺžka 6 m	6	m	4,50
<b>1001206</b>	32	4,4	10	6	Uponor Aqua Pipe rúrka 32 x 4,4 mm, dĺžka 6 m	6	m	8,42
<b>1033864</b>	40	5,5	10	6	Uponor Aqua Pipe rúrka 40 x 5,5 mm, dĺžka 6 m	6	m	11,13
<b>1033865</b>	50	6,9	10	6	Uponor Aqua Pipe rúrka 50 x 6,9 mm, dĺžka 6 m	6	m	19,29

### Uponor Aqua Pipe rúrky v kotúčoch (len pre ZTI)

Rúrky vyrobené z peroxidicky zosieťovaného polyetylénu (PE-Xa) podľa metódy Engela v súlade s napr. EN ISO 15875. PE-Xa rúrky sú určené pre aplikácie ZTI (PN10) do max. teploty 95°C.

### Uponor Aqua Pipe rúrky v tyčiach (len pre ZTI)

Rúrky vyrobené z peroxidicky zosieťovaného polyetylénu (PE-Xa) podľa metódy Engela v súlade s napr. EN ISO 15875. PE-Xa rúrky sú určené pre aplikácie ZTI (PN10) do max. teploty 95°C.

## Uponor chránička pre rúrky

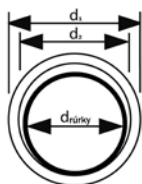

### Uponor chránička

Korugované, nehorľavé materiály triedy B2 zodpovedajúce norme DIN 4102. Dodávané v kotúčoch.

Položka č.	d1/d2 [mm]	d rúrky [mm]	farba [-]	Popis	Balenie	Jedn.	Cena / Jedn.
<b>1012860</b>	25/20	16,17	čierna	Uponor chránička čierna rozm 20 pre rúrku 16 x 2, kotúč 50 m	50	m	0,50
<b>1012864</b>	28/23	18,20	čierna	Uponor chránička čierna rozm 23 pre rúrku 18 x 2 / 20 x 2,25, kotúč 50 m	50	m	0,59
<b>1012869</b>	35/29	25	čierna	Uponor chránička čierna rozm 29 pre rúrku 25 x 2,5, kotúč 50 m	50	m	0,88
<b>1012872</b>	43/36	32	čierna	Uponor chránička čierna rozm 36 pre rúrku 32 x 3, kotúč 25 m	25	m	1,62
<b>1012858</b>	25/20	16,17	červená	Uponor chránička červená rozm 20 pre rúrku 16 x 2, kotúč 50 m	50	m	0,54
<b>1012862</b>	28/23	18,20	červená	Uponor chránička červená rozm 23 pre rúrku 18 x 2 / 20 x 2,25, kotúč 50 m	50	m	0,59
<b>1012866</b>	35/29	25	červená	Uponor chránička červená rozm 29 pre rúrku 25 x 2,5, kotúč 50 m	50	m	0,97
<b>1012859</b>	25/20	16,17	modrá	Uponor chránička modrá rozm 20 pre rúrku 16 x 2, kotúč 50 m	50	m	0,54
<b>1012863</b>	28/23	18,20	modrá	Uponor chránička modrá rozm 23 pre rúrku 18 x 2 / 20 x 2,25, kotúč 50 m	50	m	0,59
<b>1012867</b>	35/29	25	modrá	Uponor chránička modrá rozm 29 pre rúrku 25 x 2,5, kotúč 50 m	50	m	0,97

## Uponor PE-Xa Q&E krúžok

16 ... 32

Pe-Xa  
16 ... 50



Položka č.	d [mm]	p [bar]	farba [-]
<b>1057453</b>	16	6+10	biela
<b>1057454</b>	20	6+10	biela
<b>1057455</b>	25	6+10	biela
<b>1057456</b>	32	6+10	biela
<b>1042388</b>	16	6+10	natural
<b>1042836</b>	20	6+10	natural
<b>1042840</b>	25	6+10	natural
<b>1044993</b>	32	6+10	natural
<b>1045464</b>	40	6+10	natural
<b>1045489</b>	50	6+10	natural

### Uponor Q&E krúžok biely, natural (PEX)

Vyrobený z PE materiálu pre všetky typy Q&E plumbing inštalácií alebo podlahového vykurovania, v súlade so všetkými Európskymi normami.

Popis	Balenie	Jedn.	Cena / Jedn.
Uponor Q&E krúžok, biely 16	20	ks	0,21
Uponor Q&E krúžok, biely 20	20	ks	0,25
Uponor Q&E krúžok, biely 25	20	ks	0,30
Uponor Q&E krúžok, biely 32	10	ks	0,64
Uponor Q&E krúžok, natural 16 (PEX)	20	ks	0,31
Uponor Q&E krúžok, natural 20 (PEX)	20	ks	0,36
Uponor Q&E krúžok, natural 25 (PEX)	20	ks	0,40
Uponor Q&E krúžok, natural 32 (PEX)	5	ks	0,74
Uponor Q&E krúžok, natural 40 (PEX)	5	ks	1,54
Uponor Q&E krúžok, natural 50 (PEX)	5	ks	2,67



Položka č.	d [mm]	p [bar]	farba [-]
<b>1058010</b>	16	6+10	červená
<b>1058011</b>	20	6+10	červená
<b>1058012</b>	25	6+10	červená

### Uponor Q&E krúžok červený

Vyrobený z PE materiálu pre všetky typy Q&E plumbing inštalácií alebo podlahového vykurovania, v súlade so všetkými Európskymi normami.

Popis	Balenie	Jedn.	Cena / Jedn.
Uponor Q&E krúžok, červený 16	20	ks	0,21
Uponor Q&E krúžok, červený 20	20	ks	0,25
Uponor Q&E krúžok, červený 25	20	ks	0,30



Položka č.	d [mm]	p [bar]	farba [-]
<b>1058013</b>	16	6+10	modrá
<b>1058014</b>	20	6+10	modrá
<b>1058015</b>	25	6+10	modrá

### Uponor Q&E krúžok modrý

Vyrobený z PE materiálu pre všetky typy Q&E plumbing inštalácií alebo podlahového vykurovania, v súlade so všetkými Európskymi normami.

Popis	Balenie	Jedn.	Cena / Jedn.
Uponor Q&E krúžok, modrý 16	20	ks	0,21
Uponor Q&E krúžok, modrý 20	20	ks	0,25
Uponor Q&E krúžok, modrý 25	20	ks	0,30

## Uponor PE-Xa Q&E PPSU spojka



Položka č.	d [mm]	p [bar]
<b>1008669</b>	16	6+10
<b>1008932</b>	20	6+10
<b>1008671</b>	25	6+10
<b>1001235</b>	32	6+10
<b>1008673</b>	40	6+10
<b>1042866</b>	50	6+10

### Uponor Q&E PPSU spojka

Vyrobený z plastického materiálu polyfenylsulfónu (PPSU).  
Upozornenie: Uponor Q&E krúžok si musíte objednať osobitne.

Popis	Balenie	Jedn.	Cena / Jedn.
Uponor Q&E PPSU spojka 16 – 16	5	ks	1,63
Uponor Q&E PPSU spojka 20 – 20	5	ks	2,17
Uponor Q&E PPSU spojka 25 – 25	5	ks	3,14
Uponor Q&E PPSU spojka 32 – 32	1	ks	5,62
Uponor Q&E PPSU spojka 40 – 40	1	ks	10,32
Uponor Q&E PPSU spojka 50 – 50	1	ks	17,73



### Uponor Q&E PPSU redukovaná spojka

Vyrobený z plastického materiálu polyfenylsulfónu (PPSU).  
Upozornenie: Uponor Q&E krúžok si musíte objednať osobitne.

Položka č.	d [mm]	d1 [mm]	p [bar]	Popis	Balenie	Jedn.	Cena / Jedn.
<b>1008674</b>	20	16	6+10	Uponor Q&E PPSU redukovaná spojka 20 – 16	5	ks	2,60
<b>1008675</b>	25	16	6+10	Uponor Q&E PPSU redukovaná spojka 25 – 16	5	ks	2,97
<b>1008676</b>	25	20	6+10	Uponor Q&E PPSU redukovaná spojka 25 – 20	5	ks	3,01
<b>1001240</b>	32	25	6+10	Uponor Q&E PPSU redukovaná spojka 32 – 25	1	ks	5,74
<b>1008678</b>	40	32	6+10	Uponor Q&E PPSU redukovaná spojka 40 – 32	1	ks	9,23
<b>1042879</b>	50	32	6+10	Uponor Q&E PPSU redukovaná spojka 50 – 32	1	ks	22,27
<b>1042867</b>	50	40	6+10	Uponor Q&E PPSU redukovaná spojka 50 – 40	1	ks	25,12



### Uponor Q&E PPSU koleno 90°

Vyrobený z plastického materiálu polyfenylsulfónu (PPSU).  
Upozornenie: Uponor Q&E krúžok si musíte objednať osobitne.

Položka č.	d [mm]	p [bar]	Popis	Balenie	Jedn.	Cena / Jedn.
<b>1008679</b>	16	6+10	Uponor Q&E PPSU 16 – 16 koleno 90°	5	ks	2,08
<b>1008680</b>	20	6+10	Uponor Q&E PPSU 20 – 20 koleno 90°	5	ks	2,58
<b>1008681</b>	25	6+10	Uponor Q&E PPSU 25 – 25 koleno 90°	5	ks	3,95
<b>1001245</b>	32	6+10	Uponor Q&E PPSU 32 – 32 koleno 90°	1	ks	7,05
<b>1008683</b>	40	6+10	Uponor Q&E PPSU 40 – 40 koleno 90°	1	ks	13,83
<b>1042859</b>	50	6+10	Uponor Q&E PPSU 50 – 50 koleno 90°	1	ks	24,82



### Uponor Q&E PPSU T-kus

Vyrobený z plastického materiálu polyfenylsulfónu (PPSU).  
Upozornenie: Uponor Q&E krúžok si musíte objednať osobitne.

Položka č.	d [mm]	p [bar]	Popis	Balenie	Jedn.	Cena / Jedn.
<b>1008684</b>	16	6+10	Uponor Q&E PPSU T-kus 16 – 16 – 16	5	ks	2,08
<b>1008685</b>	20	6+10	Uponor Q&E PPSU T-kus 20 – 20 – 20	5	ks	3,27
<b>1008686</b>	25	6+10	Uponor Q&E PPSU T-kus 25 – 25 – 25	5	ks	5,17
<b>1001250</b>	32	6+10	Uponor Q&E PPSU T-kus 32 – 32 – 32	1	ks	8,89
<b>1008688</b>	40	6+10	Uponor Q&E PPSU T-kus 40 – 40 – 40	1	ks	15,42
<b>1042861</b>	50	6+10	Uponor Q&E PPSU T-kus 50 – 50 – 50	1	ks	36,43



### Uponor Q&E PPSU redukovaný T-kus

Vyrobený z plastického materiálu polyfenylsulfónu (PPSU).  
Upozornenie: Uponor Q&E krúžok si musíte objednať osobitne.

Položka č.	d [mm]	d1 [mm]	d2 [mm]	p [bar]	Popis	Balenie	Jedn.	Cena / Jedn.
1008710	16	20	16	6+10	Uponor Q&E PPSU redukovaný T-kus 16 – 20 – 16	40	ks	3,27
1008700	20	16	16	6+10	Uponor Q&E PPSU redukovaný T-kus 20 – 16 – 16	5	ks	3,37
1008689	20	16	20	6+10	Uponor Q&E PPSU redukovaný T-kus 20 – 16 – 20	5	ks	2,97
1008697	20	20	16	6+10	Uponor Q&E PPSU redukovaný T-kus 20 – 20 – 16	5	ks	3,61
1008711	20	25	20	6+10	Uponor Q&E PPSU redukovaný T-kus 20 – 25 – 20	5	ks	4,70
1008702	25	16	16	6+10	Uponor Q&E PPSU redukovaný T-kus 25 – 16 – 16	5	ks	4,70
1008699	25	16	20	6+10	Uponor Q&E PPSU redukovaný T-kus 25 – 16 – 20	5	ks	4,70
1008690	25	16	25	6+10	Uponor Q&E PPSU redukovaný T-kus 25 – 16 – 25	5	ks	4,70
1008701	25	20	16	6+10	Uponor Q&E PPSU redukovaný T-kus 25 – 20 – 16	25	ks	4,70
1008703	25	20	20	6+10	Uponor Q&E PPSU redukovaný T-kus 25 – 20 – 20	5	ks	4,70
1008691	25	20	25	6+10	Uponor Q&E PPSU redukovaný T-kus 25 – 20 – 25	5	ks	4,70
1001420	25	25	20	6+10	Uponor Q&E PPSU redukovaný T-kus 25 – 25 – 20	5	ks	4,70
1008712	25	32	25	6+10	Uponor Q&E PPSU redukovaný T-kus 25 – 32 – 25	15	ks	8,63
1001422	32	20	25	6+10	Uponor Q&E PPSU redukovaný T-kus 32 – 20 – 25	1	ks	8,89
1001424	32	20	32	6+10	Uponor Q&E PPSU redukovaný T-kus 32 – 20 – 32	1	ks	9,13
1001426	32	25	25	6+10	Uponor Q&E PPSU redukovaný T-kus 32 – 25 – 25	1	ks	9,13
1001428	32	25	32	6+10	Uponor Q&E PPSU redukovaný T-kus 32 – 25 – 32	1	ks	9,13
1008713	32	40	32	6+10	Uponor Q&E PPSU redukovaný T-kus 32 – 40 – 32	1	ks	13,83
1008707	40	20	32	6+10	Uponor Q&E PPSU redukovaný T-kus 40 – 20 – 32	5	ks	13,83
1008694	40	20	40	6+10	Uponor Q&E PPSU redukovaný T-kus 40 – 20 – 40	5	ks	13,83
1008708	40	25	32	6+10	Uponor Q&E PPSU redukovaný T-kus 40 – 25 – 32	5	ks	13,83
1008695	40	25	40	6+10	Uponor Q&E PPSU redukovaný T-kus 40 – 25 – 40	5	ks	14,36
1008709	40	32	32	6+10	Uponor Q&E PPSU redukovaný T-kus 40 – 32 – 32	5	ks	14,88
1008696	40	32	40	6+10	Uponor Q&E PPSU redukovaný T-kus 40 – 32 – 40	5	ks	15,62
1042876	50	25	40	6+10	Uponor Q&E PPSU redukovaný T-kus 50 – 25 – 40	1	ks	31,46
1042864	50	25	50	6+10	Uponor Q&E PPSU redukovaný T-kus 50 – 25 – 50	1	ks	34,32
1042863	50	32	50	6+10	Uponor Q&E PPSU redukovaný T-kus 50 – 32 – 50	1	ks	34,94
1042862	50	40	40	6+10	Uponor Q&E PPSU redukovaný T-kus 50 – 40 – 40	1	ks	37,59
1042875	50	40	50	6+10	Uponor Q&E PPSU redukovaný T-kus 50 – 40 – 50	1	ks	37,59



### Uponor Q&E PPSU rozdeľovač

Vyrobený z plastického materiálu polyfenylsulfónu (PPSU). Hlavné pripojenie pre Q&E 25 mm. Upozornenie: Uponor Q&E krúžok si musíte objednať osobitne.

Položka č.	d [mm]	d1 [mm]	d2 [mm]	d3 [mm]	d4 [mm]	p [bar]	Popis	Balenie	Jedn.	Cena / Jedn.
<b>1008718</b>	25	16	16	16		6+10	Uponor Q&E PPSU rozdeľovač 25 – 16 – 16 – 16	15	ks	9,77
<b>1008719</b>	25	16	16	16	16	6+10	Uponor Q&E PPSU rozdeľovač 25 – 16 – 16 – 16 – 16	15	ks	10,44



### Uponor Q&E PPSU rozdeľovač s vonkajším závitom

Vyrobený z plastického materiálu polyfenylsulfónu (PPSU). Hlavné pripojenie s vonkajším závitom 3/4. Upozornenie: Uponor Q&E krúžok si musíte objednať osobitne.

Položka č.	d [mm]	d1 [mm]	d2 [mm]	d3 [mm]	d4 [mm]	p [bar]	Popis	Balenie	Jedn.	Cena / Jedn.
<b>1008714</b>	3/4	16	16	16		6+10	Uponor Q&E PPSU rozdeľovač – vonkajší z 3/4 – 16 – 16 – 16	10	ks	9,87
<b>1008715</b>	3/4	16	16	16	16	6+10	Uponor Q&E PPSU rozdeľovač – vonkajší z 3/4 – 16 – 16 – 16 – 16	10	ks	10,56

## Uponor PE-Xa Q&E mosadzné tvarovky



### Uponor Q&E mosadzný prechod s vnútorným závitom

Vyrobený z DR mosadze. Upozornenie: Uponor Q&E krúžok si musíte objednať osobitne

Položka č.	d [mm]	FT [palec]	p [bar]	Popis	Balenie	Jedn.	Cena / Jedn.
<b>1023009</b>	16	1/2"	6+10	Uponor Q&E mosadzný prechod s vnútorným závitom 16-1/2"	5	ks	3,92
<b>1023010</b>	20	1/2"	6+10	Uponor Q&E mosadzný prechod s vnútorným závitom 20-1/2"	5	ks	4,27
<b>1023011</b>	20	3/4"	6+10	Uponor Q&E mosadzný prechod s vnútorným závitom 20-3/4"	5	ks	6,26
<b>1023012</b>	25	3/4"	6+10	Uponor Q&E mosadzný prechod s vnútorným závitom 25-3/4"	5	ks	7,57
<b>1023013</b>	25	1"	6+10	Uponor Q&E mosadzný prechod s vnútorným závitom 25-1"	5	ks	12,28
<b>1047866</b>	32	1"	6+10	Uponor Q&E mosadzný prechod s vnútorným závitom 32-1"	1	ks	15,15
<b>1047867</b>	40	1 1/4"	6+10	Uponor Q&E mosadzný prechod s vnútorným závitom 40-1 1/4"	1	ks	36,11



### Uponor Q&E mosadzný prechod s prevlečnou maticou

Vyrobený z DR mosadze. Upozornenie: Uponor Q&E krúžok si musíte objednať osobitne

Položka č.	d [mm]	FT [palec]	p [bar]	Popis	Balenie	Jedn.	Cena / Jedn.
<b>1023014</b>	16	1/2"	6+10	Uponor Q&E mosadzný prechod s prevlečnou maticou 16-1/2"	5	ks	4,07
<b>1023015</b>	20	1/2"	6+10	Uponor Q&E mosadzný prechod s prevlečnou maticou 20-1/2"	5	ks	6,17
<b>1023016</b>	20	3/4"	6+10	Uponor Q&E mosadzný prechod s prevlečnou maticou 20-3/4"	5	ks	6,38
<b>1023017</b>	25	3/4"	6+10	Uponor Q&E mosadzný prechod s prevlečnou maticou 25-3/4"	5	ks	8,05
<b>1023018</b>	25	1"	6+10	Uponor Q&E mosadzný prechod s prevlečnou maticou 25-1"	5	ks	11,29





### Uponor Q&E prechodové mosadzné koleno s vonkajším závitom

Vyrobený z DR mosadze. Upozornenie: Uponor Q&E krúžok si musíte objednať osobitne

Položka č.	d [mm]	MT [palec]	p [bar]	Popis	Balenie	Jedn.	Cena / Jedn.
1023019	16	1/2"	6+10	Uponor Q&E prechodové mosadzné koleno 90° s vonkajším závitom 16-1/2" MT	5	ks	4,91
1023020	20	1/2"	6+10	Uponor Q&E prechodové mosadzné koleno 90° s vonkajším závitom 20-1/2" MT	5	ks	5,69
1023021	20	3/4"	6+10	Uponor Q&E prechodové mosadzné koleno 90° s vonkajším závitom 20-3/4" MT	5	ks	11,50
1023022	25	3/4"	6+10	Uponor Q&E prechodové mosadzné koleno 90° s vonkajším závitom 25-3/4" MT	5	ks	8,67
1047877	32	1"	6+10	Uponor Q&E prechodové mosadzné koleno 90° s vonkajším závitom 32-1" MT	5	ks	27,03
1047878	40	1 1/4"	6+10	Uponor Q&E prechodové mosadzné koleno 90° s vonkajším závitom 40-1 1/4" MT	5	ks	56,49



### Uponor Q&E prechodové mosadzné koleno s vnútorným závitom

Vyrobený z DR mosadze. Upozornenie: Uponor Q&E krúžok si musíte objednať osobitne

Položka č.	d [mm]	FT [palec]	p [bar]	Popis	Balenie	Jedn.	Cena / Jedn.
1023023	16	1/2"	6+10	Uponor Q&E prechodové mosadzné koleno 90° s vnútorným závitom 16-1/2"	5	ks	4,39
1023024	20	1/2"	6+10	Uponor Q&E prechodové mosadzné koleno 90° s vnútorným závitom 20-1/2"	5	ks	5,13
1023025	20	3/4"	6+10	Uponor Q&E prechodové mosadzné koleno 90° s vnútorným závitom 20-3/4"	5	ks	7,83
1023026	25	3/4"	6+10	Uponor Q&E prechodové mosadzné koleno 90° s vnútorným závitom 25-3/4"	5	ks	8,46



### Uponor Q&E prechodové mosadzné koleno s prevlečnou maticou

Vyrobený z DR mosadze. Upozornenie: Uponor Q&E krúžok si musíte objednať osobitne.

Položka č.	d [mm]	FT [palec]	Popis	Balenie	Jedn.	Cena / Jedn.
1047879	16	1/2"	Uponor Q&E prechodové mosadzné koleno s prevlečnou maticou 16-1/2"	5	ks	11,00
1047880	20	1/2"	Uponor Q&E prechodové mosadzné koleno s prevlečnou maticou 20-1/2"	5	ks	11,00
1047881	20	3/4"	Uponor Q&E prechodové mosadzné koleno s prevlečnou maticou 20-3/4"	5	ks	12,08
1047882	25	3/4"	Uponor Q&E prechodové mosadzné koleno s prevlečnou maticou 25-3/4"	5	ks	12,08



### Uponor Q&E mosadzný prechod s vonkajším závitom

Vyrobený z DR mosadze. Upozornenie: Uponor Q&E krúžok si musíte objednať osobitne

Položka č.	d [mm]	MT [palec]	p [bar]	Popis	Balenie	Jedn.	Cena / Jedn.
1023003	16	R 1/2"	6+10	Uponor Q&E mosadzný prechod s vonkajším závitom 16-1/2"	5	ks	3,03
1023004	16	R 3/4"	6+10	Uponor Q&E mosadzný prechod s vonkajším závitom 16-3/4"	5	ks	6,26
1023005	20	R 1/2"	6+10	Uponor Q&E mosadzný prechod s vonkajším závitom 20-1/2"	5	ks	6,53
1023006	20	R 3/4"	6+10	Uponor Q&E mosadzný prechod s vonkajším závitom 20-3/4"	5	ks	7,05
1023007	25	R 3/4"	6+10	Uponor Q&E mosadzný prechod s vonkajším závitom 25-3/4"	5	ks	8,10
1023008	25	R 1"	6+10	Uponor Q&E mosadzný prechod s vonkajším závitom 25-1"	5	ks	11,50
1047191	32	R 1"	6+10	Uponor Q&E mosadzný prechod s vonkajším závitom 32-1"	2	ks	14,24



### Uponor RS Q&E adaptér PE-Xa

Vyrobený z DR mosadze s Q&E pripojením na Uponor Riser systém.  
Upozornenie: Uponor Q&E krúžok si musíte objednať osobitne

Položka č.	d [mm]	rozmer [-]	p [bar]	Popis	Balenie	Jedn.	Cena / Jedn.
<b>1047021</b>	25	RS 2	6+10	Uponor Q&E mosadzný prechod PE-Xa 25 na RS2	1	ks	23,83
<b>1047022</b>	32	RS 2	6+10	Uponor Q&E mosadzný prechod PE-Xa 32 na RS2	1	ks	34,48



### Uponor Q&E mosadzný T-kus s vnútorným závitom

Vyrobený z DR mosadze. Upozornenie: Uponor Q&E krúžok si musíte objednať osobitne

Položka č.	d [mm]	FT [palec]	d1 [mm]	p [bar]	Popis	Balenie	Jedn.	Cena / Jedn.
<b>1047885</b>	16	1/2"	16	6+10	Uponor Q&E T-kus vnútorný závit 16-1/2-16	5	ks	6,53
<b>1047886</b>	20	1/2"	20	6+10	Uponor Q&E T-kus vnútorný závit 20-1/2-20	5	ks	7,10
<b>1047888</b>	25	3/4"	25	6+10	Uponor Q&E T-kus vnútorný závit 25-3/4-25	5	ks	15,15
<b>1047201</b>	32	1"	32	6+10	Uponor Q&E T-kus vnútorný závit 32-1-32	1	ks	30,50



### Uponor Q&E prechod na meď

Vyrobený z DR mosadze. Upozornenie: Uponor Q&E krúžok si musíte objednať osobitne

Položka č.	d [mm]	d1 [mm]	p [bar]	Popis	Balenie	Jedn.	Cena / Jedn.
<b>1047938</b>	16	12	6+10	Uponor Q&E prechod na meď 16-12 Cu	20	ks	6,18
<b>1023040</b>	16	15	6+10	Uponor Q&E prechod na meď 16-15 Cu	5	ks	3,43
<b>1023041</b>	20	15	6+10	Uponor Q&E prechod na meď 20-15 Cu	5	ks	9,08
<b>1047940</b>	20	18	6+10	Uponor Q&E prechod na meď 20-18 Cu	10	ks	3,80
<b>1047941</b>	20	22	6+10	Uponor Q&E prechod na meď 20-22 Cu	10	ks	9,08
<b>1023042</b>	25	22	6+10	Uponor Q&E prechod na meď 25-22 Cu	5	ks	6,55



### Uponor prechod MLC – PE-Xa

Vyrobený z mosadze. Krúžok Uponor Q&E si musíte objednať osobitne.

Položka č.	d [mm]	Popis	Balenie	Jedn.	Cena / Jedn.
<b>1062845</b>	16	Uponor mosadzný prechod MLC 16 - PEXa 16	1	ks	9,53
<b>1062846</b>	20	Uponor mosadzný prechod MLC 20 - PEXa 20	1	ks	10,05
<b>1062861</b>	25	Uponor mosadzný prechod MLC 25 - PEXa 25	1	ks	12,81



### Uponor Q&E zapustený (podomietkový) ventil

Vyrobený z mosadze. Upozornenie: Krúžok Uponor Q&E si musíte objednať osobitne.

Položka č.	d [mm]	p [bar]	Popis	Balenie	Jedn.	Cena / Jedn.
<b>1038419</b>	16	6+10	Uponor Q&E zapustený (podomietkový) ventil 16-16	10	ks	13,05
<b>1038420</b>	20	6+10	Uponor Q&E zapustený (podomietkový) ventil 20-20	10	ks	15,68
<b>1038421</b>	25	6+10	Uponor Q&E zapustený (podomietkový) ventil 25-25	10	ks	18,29



### Uponor Q&E kryt na zapustený (podomietkový) ventil

Vyrobený z mosadze. Upozornenie: Krúžok Uponor Q&E si musíte objednať osobitne.

Položka č.	Popis	Balenie	Jedn.	Cena / Jedn.
<b>1023161</b>	Uponor Q&E kryt na zapustený (podomietkový) ventil	10	ks	7,83

## Uponor PE-Xa Q&E tvarovky

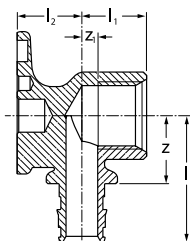

### Uponor Smart Aqua Q&E nástenka (na stenu aj do lišty)

Vyrobená z mosadze, pre inštaláciu na stenu alebo na lištu. Vnútorňý závit podľa DIN EN 10226-1. Upozornenie: Krúžok Uponor Q&E si musíte objednať osobitne.

Položka č.	d [mm]	FT [palec]	p [bar]	Popis	Balenie	Jedn.	Cena / Jedn.
<b>1059822</b>	16	Rp 1/2	6+10	Uponor Smart Aqua Q&E mosadzná nástenka 16 - 1/2"	5	ks	7,37
<b>1059823</b>	20	Rp 1/2	6+10	Uponor Smart Aqua Q&E mosadzná nástenka 20 - 1/2"	5	ks	10,54



**NEW**

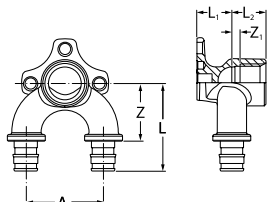

### Uponor Smart Aqua Q&E priebežná U nástenka

Položka č.	d [mm]	FT ["]	p [bar]	d1 [mm]	l [mm]	l1 [mm]	l2 [mm]	a [mm]	z1 [mm]	z [mm]	Popis	Balenie	Jedn.	Cena / Jedn.
<b>1059820</b>	16	1/2	6+10	16	52	20	20	45	34	5	Uponor Smart Aqua Q&E priebežná U nástenka	5	ks	29,21
<b>1059821</b>	20	1/2	6+10	20	56	20	20	45	34	5	Uponor Smart Aqua priebežná U nástenka	5	ks	38,23

## Uponor montážne lišty

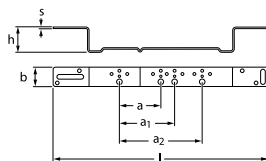

### Uponor Smart Aqua montážna lišta so zalomením 80 a 100

Na montáž násteniek Uponor. Umožňuje umiestnenie kolien v rámci daných otvorov pomocou príchytiek a záchytného zariadenia. S otvormi a škárami pre jednoduché prichytenie. Vyrobená z galvanizovanej ocele.

Položka č.	rozteč [mm]	l [mm]	w [mm]	h [mm]	A [mm]	s [mm]	Popis	Balenie	Jedn.	Cena / Jedn.
<b>1057841</b>	80	320	35	46	80	3	Uponor Smart Aqua montážna lišta so zalomením 80 mm	5	ks	5,81
<b>1057839</b>	100	340	35	46	100		Uponor Smart Aqua montážna lišta so zalomením 100 mm	5	ks	5,81

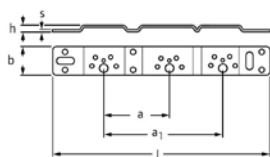

### Uponor Smart Aqua montážna lišta priama 75/150

Na montáž násteniek Uponor. Umožňuje umiestnenie kolien v rámci daných otvorov pomocou príchytiek a záchytného zariadenia. S otvormi a škárami pre jednoduché prichytenie. Vyrobená z galvanizovanej ocele.

Položka č.	rozteč [mm]	l [mm]	b [mm]	h [mm]	a [mm]	a1 [mm]	s [mm]	Popis	Balenie	Jedn.	Cena / Jedn.
<b>1057840</b>	75/150	265	35	9	75	150	3	Uponor Smart Aqua montážna lišta priama 75/150 mm	5	ks	5,06

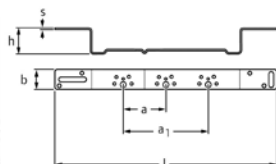

### Uponor Smart Aqua montážna lišta so zalomením 75/150

Na montáž násteniek Uponor. Umožňuje umiestnenie kolien v rámci daných otvorov pomocou príchytiek a záchytného zariadenia. S otvormi a škárami pre jednoduché prichytenie. Vyrobená z galvanizovanej ocele.

Položka č.	rozteč [mm]	l [mm]	b [mm]	h [mm]	a [mm]	a1 [mm]	s [mm]	Popis	Balenie	Jedn.	Cena / Jedn.
<b>1057842</b>	75/150	390	35	46	75	150	3	Uponor Smart Aqua montážna lišta so zalomením 75/150 mm	5	ks	6,55

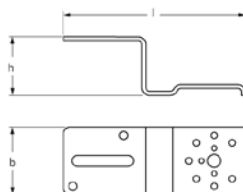

### Uponor Smart Aqua montážna lišta so zalomením

Na montáž násteniek Uponor. Umožňuje umiestnenie kolien v rámci daných otvorov pomocou príchytiek a záchytného zariadenia. S otvormi a škárami pre jednoduché prichytenie. Vyrobená z galvanizovanej ocele.

Položka č.	l [mm]	b [mm]	h [mm]	s [mm]	Popis	Balenie	Jedn.	Cena / Jedn.
<b>1057843</b>	144	53	46	3	Uponor Smart Aqua montážna lišta so zalomením	5	ks	5,28

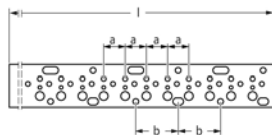

### Uponor Smart Aqua montážna lišta priama (pásovina) 75/150

Na montáž násteniek Uponor. Umožňuje umiestnenie kolien v rámci daných otvorov pomocou príchytiek a záchytného zariadenia. S otvormi a škárami pre jednoduché prichytenie. Vyrobená z galvanizovanej ocele.

Položka č.	rozteč [mm]	l [mm]	a [mm]	b [mm]	s [mm]	Popis	Balenie	Jedn.	Cena / Jedn.
<b>1057844</b>	75	2000	25	50	3	Uponor Smart Aqua montážna lišta priama, 2 000 mm s 75 mm rozstupmi	10	ks	27,45



### Uponor Smart Aqua Q&E 2x nástenka s lištou 150

Vyrobená z DR mosadze.  
Upozornenie: Uponor Q&E krúžok si musíte objednať osobitne.

Položka č.	d [mm]	FT [palec]	p [bar]	Popis	Balenie	Jedn.	Cena / Jedn.
<b>1023037</b>	16	1/2"	6+10	Uponor Smart Aqua Q&E nástenka s lištou c/c 153 16-1/2	1	ks	38,13



### Uponor Smart Aqua zvukovoizolačná sada pre nástenky

Určená pre inštaláciu pre nástenky MLC 16-1/2 vnút.závit, 20-1/2 vnút. závit. Vyrobená z EPDM. Zvuková izolácia podľa DIN 4109.

Položka č.	Popis	Balenie	Jedn.	Cena / Jedn.
<b>1057846</b>	Uponor Smart Aqua zvukovoizolačná sada pre nástenky	1	set	6,12



### Uponor Smart Aqua zarážka + skrutka

Zarážky a skrutky pre montážne lišty, priame a rohové.

Položka č.	Popis	Balenie	Jedn.	Cena / Jedn.
<b>1057847</b>	Uponor Smart Aqua zarážka a skrutka pre motnážne lišty	10	ks	6,36



### Uponor Smart Aqua Q&E prírubová nástenka

Vyrobená z DR mosadze. Upozornenie: Uponor Q&E krúžok si musíte objednať osobitne.

Položka č.	d [mm]	FT [palec]	p [bar]	Popis	Balenie	Jedn.	Cena / Jedn.
<b>1047932</b>	20	1/2"	6+10	Uponor Smart Aqua Q&E DR – mosadzná nástenka 20 – 1/2" (SP)	5	ks	12,51
<b>1047933</b>	25	3/4"	6+10	Uponor Smart Aqua Q&E DR – mosadzná nástenka PEXA 25 X RP 3/4	5	ks	18,25

## Uponor PE-Xa Q&E pripojenia pre vykurovacie telesá s príslušenstvom



### Uponor Smart Radi Q&E pripojovacia garnitúra L

Pochrómovaná garnitúra 15 x 1 mm.

Upozornenie: Krúžok Uponor Q&E si musíte objednať osobitne.

Položka č.	d [mm]	l [mm]	p [bar]	Popis	Balenie	Jedn.	Cena / Jedn.
<b>1023045</b>	16	300	6+10	Uponor Smart Radi Q&E pripojovacia garnitúra L 16 – 15 mm 300 mm	2	ks	11,29
<b>1023046</b>	20	300	6+10	Uponor Smart Radi Q&E pripojovacia garnitúra L 20 – 15 mm 300 mm	2	ks	11,29



### Uponor Smart Radi Q&E pripojovacia garnitúra T

Pochrómovaná garnitúra 15 x 1 mm.

Upozornenie: Krúžok Uponor Q&E si musíte objednať osobitne.

Položka č.	d [mm]	l [mm]	p [bar]	Popis	Balenie	Jedn.	Cena / Jedn.
<b>1023049</b>	16	300	6+10	Uponor Smart Radi Q&E pripojovacia garnitúra T 16 – 15 – 16 mm 300 mm	2	ks	12,78
<b>1023050</b>	20	300	6+10	Uponor Smart Radi Q&E pripojovacia garnitúra T 20 – 15 – 20 mm 300 mm	2	ks	12,78



### Uponor svorné šroubenie pre garnitúru L a T

S 3/4 vnút. záv. eurokonus na elastické utesnenie a pripojenie rúrky z farebnej medi 15x1 na PEX a garnitúru L a T. Presuvná matica z farebnej mosadze, predlisok mosadzného spájacieho prstenca a tesniaci kužeľ vyrobený zo zmesi EPDM. Vrúbkovaná presuvná matica a kľúč veľkosti 30.

Položka č.	d [mm]	FT [palec]	Popis	Balenie	Jedn.	Cena / Jedn.
<b>1013830</b>	Cu 15	3/4"	Uponor svorné šroubenie 3/4 vnút. z. eurokónus x 15 Cu	10	ks	3,92

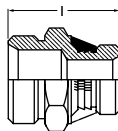

### Uponor koncový adaptér pre VK radiátory

Samotesniaci. Na pripojenie radiátorov s prípojkou s 1/2 vnútorným závitom, 3/4 vonkajším závitom eurokonus na pripojenie medenej rúrky, 15 x 1 mm s upínacím tlakovým nadstavcom alebo na pripojenie MLC rúrky Uponor s tlakovým nadstavcom Uponor MLC s vonk. závitom. Vyrobený z farebnej mosadze.

Položka č.	MT [palec]	MT1 [palec]	Popis	Balenie	Jedn.	Cena / Jedn.
<b>1013906</b>	1/2"	3/4"	Uponor koncový adaptér pre vykurovacie telesá typu VK1/2" vonk. z – 3/4" vonk. z. eurokónus	10	ks	2,82

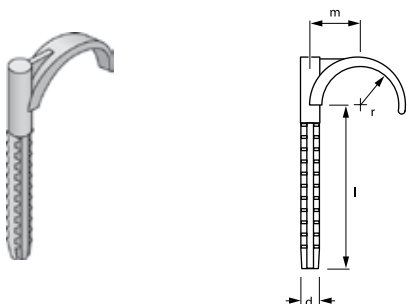

### Uponor jednoduchý hmoždinkový hák (vrana)

Na upevnenie rúrok s max. vonkajším priemerom 32 mm do pohľadového betónu na strope. Farba: modrá. Vytváraný otvor 8 mm.

Položka č.	d [mm]	r [mm]	l [mm]	M [mm]	s [mm]	Popis	Balenie	Jedn.	Cena / Jedn.
<b>1013137</b>	- 32	16	60	20	8	Uponor jednoduchý hmoždinkový hák 6 cm	50	ks	0,21
<b>1013138</b>	- 32	16	80	20	8	Uponor jednoduchý hmoždinkový hák 8 cm	50	ks	0,23

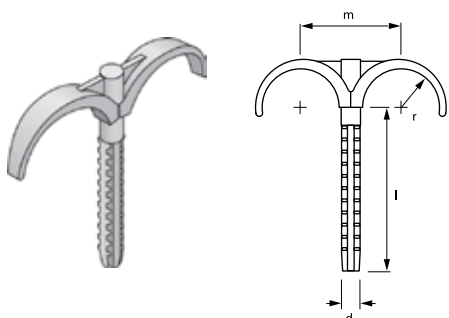

### Uponor dvojitý hmoždinkový hák (dvojvrana)

Na upevnenie paralelných rúrok s max. vonkajším priemerom 32 mm do pohľadového betónu na strope. Farba: modrá. Vytváraný otvor 8 mm.

Položka č.	d [mm]	r [mm]	l [mm]	M [mm]	s [mm]	Popis	Balenie	Jedn.	Cena / Jedn.
<b>1013139</b>	- 32	16	60	40	8	Uponor dvojitý hmoždinkový hák 6 cm	50	ks	0,23
<b>1013140</b>	- 32	16	80	40	8	Uponor dvojitý hmoždinkový hák 8 cm	50	ks	0,28



### Uponor podporný vodiaci rúrkový oblúk

Vyrobený z bieleho plastu. Deliteľný, určený pre ochranu 25/20 mm. Min. C/c 40 mm, vrátane vzdialenosti 5 mm.

Položka č.	Popis	Balenie	Jedn.	Cena / Jedn.
<b>1009008</b>	Uponor podporný vodiaci oblúk, deliteľ. pre chráničku 25/20 mm, Min c/c 40 mm	10	set	2,02



### Uponor Smart Radi chránička so samolepiacou vrstvou

Vyrobená z bieleho plastu. Dĺžka 200 mm. Používa sa pre rúrku Ø 16. Cena je za 2 ks = set.

Položka č.	Popis	Balenie	Jedn.	Cena / Jedn.
<b>1023176</b>	Uponor Smart Radi chránička na suchý zips dĺžka 200 mm	50	set	3,55



# Uponor

INDOOR CLIMATE

## Uponor plošné vykurovanie a chladenie

Uponor plošné vykurovanie  
a chladenie









## Skratky

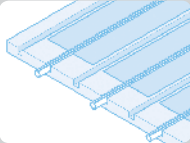

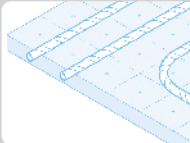
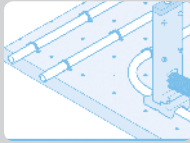
Skratka	Jednotka	Popis
A/F	[mm]	otvor kľúča
A	[m <sup>2</sup> ]	plošná miera
c/c	[mm]	stredová osová vzdialenosť
c/c1	[mm]	centre –centre distance 1
d	[mm]	priemer
d1	[mm]	priemer 1
d2	[mm]	priemer 2
DT	[d]	doba sušenia v dňoch
EP/a	[W]	užitočný výkon na aktivátor
farba	[-]	farba
FT	[palec]	vnútorný závit
FT m	[-]	samičí závit (metrický)
G	[kN/m <sup>2</sup> ]	nosná kapacita
h	[mm]	výška
h1	[mm]	výška 1
h2	[mm]	výška 2
l	[mm]	dĺžka
L	[m]	dĺžka v metroch
l1	[mm]	dĺžka 1
MT	[palec]	vonkajší závit
MT m	[-]	samičí závit (metrický)
OV	[V]	prevádzkové napätie
p	[bar]	tlak
P	[W]	užitočný výkon
R-hodnota	[m <sup>2</sup> K/W]	tepelný otvor
s	[mm]	pevnosť / hrúbka steny
Spot.	[l/m <sup>2</sup> ]	spotreba
Typ	[-]	Typ
V	[l/m]	objem
výstupy	[-]	počet výstupov
w	[mm]	šírka
W	[m]	šírka v metroch
w1	[mm]	šírka 1
z	[mm]	z-objem
Δ Lw	[dB]	zmierenie kročajového hluku

## Systémy plošného vykurovania a chladenia – pre všetky typy aplikácií máme systém:

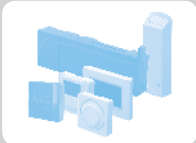
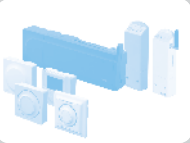
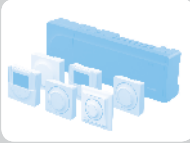
<b>Systémy plošného vykurovania a chladenia</b>	<b>Minitec systém</b>	<b>Siccus systém</b>	<b>Tecto systém</b>	<b>Systém Suchý zips</b>	<b>Tacker systém – príchytka a fixačná lišta</b>
					
	<b>Minimálna hrúbka, Maximálny komfort</b>	<b>Ľahký systémový panel pre renovácie</b>	<b>Pre rýchlu a presnú pokládku</b>	<b>Efektívny v jednoduchosti pokládky</b>	<b>Univerzálne vďaka flexibilnej pokládke rúr</b>
<b>Podlahy – renovácie</b>	strana 62	strana 65	strana 68	strana 73	strana 76
<b>Podlahy – novostavby, rodinné domy, bytové domy, verejné priestory</b>	strana 62	strana 65	strana 68	strana 73	strana 76
<b>Steny/Stropy – novostavby a renovácie</b>		strana 65			

<b>Rozdel'ovače, príslušenstvo a náradie</b>	<b>Rozdel'ovače, príslušenstvo a náradie</b>
	
	strana 107

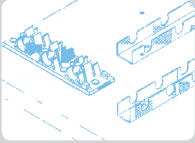
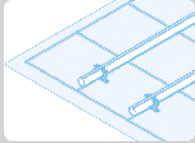
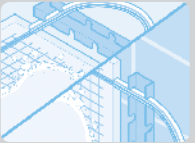
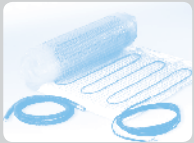
<b>Regulácia Uponor</b>	<b>Uponor Smatrix Wave Plus</b>	<b>Uponor Smatrix Wave</b>	<b>Uponor Smatrix Base a Base PRO</b>	<b>Uponor Smatrix Space Plus a Space</b>	<b>Uponor Smatrix Move Plus, Move a Move PRO</b>
					
	strana 136	strana 150	strana 154	strana 188	strana 201

<b>Systém s fixačnou lištou</b>	<b>Classic</b>	<b>Plaster systém</b>	<b>Comfort E</b>	<b>Renovis panel</b>	<b>Teporis panel</b>
					
<b>Pripevnenie rúrok pomocou prípiniek</b>	<b>Pokládka na kari sieť pomocou príchytiak</b>	<b>Multifunkčné riešenie pre steny a stropy – montáž na lišty</b>	<b>Elektrické podlahové vykurovanie</b>	<b>Stropné chladenie pre sadrokartónové stropy (neizolované)</b>	<b>Stropné chladenie pre sadrokartónové stropy (izolované)</b>
strana 80	strana 86		strana 95	strana 99	strana 102
strana 80	strana 86		strana 95		
		strana 90			

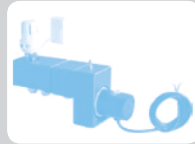
<b>Uponor Smatrix Move PRO</b>	<b>Uponor regulačné stanice a čerpadlové skupiny</b>
	
strana 204	strana 210

## Uponor systém Minitec

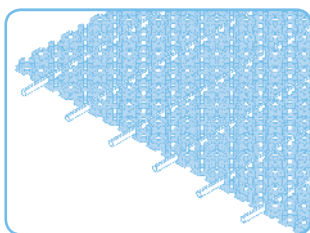

Rýchla inštalácia, krátky čas nábehu: Uponor Minitec Vám ponúka viacero výhod. Uponor Minitec systémová doska PE-Xa 9,9x1,1 mm je možné položiť na každý typ podlahy. Vďaka malej hrúbke približne 1 centi-

meter je tento systém zvlášť vhodný pre integráciu do už existujúcich budov.

### Výhody pre vás

- Ideálne pre dovybavenie existujúcich budov podlahovým vykurovaním
- Vhodné na priamu inštaláciu na poterové alebo dlaždicové podlahy
- Hrúbka len 15 milimetrov aj s poterom!
- Nízkonákladová inštalácia systémovej dosky a rúrky
- Hneď po inštalácii je možné po systémovej doske chodiť
- Krátke časy nábehu – veľmi pružný systém
- Nízka teplota vody na vykurovanie
- Možnosť priamej inštalácie na existujúci vykurovací systém

### Komponenty systému

Uponor systémová doska Minitec



### Rúrka / Fitingy

Uponor PE-Xa rúrka 9,9 x 1,1 mm



Uponor PE-Xa Q&E spojky 9,9 mm



Uponor PE-Xa Q&A prechod



### Príslušenstvo

Uponor Minitec obvodový dilatačný pás



Uponor škárový profil



Uponor Minitec Fixačná lišta 9,9



Uponor Chránička (na suchý zips)



### Rozdeľovač / Skrinky

Uponor rozdeľovače (plastové aj kovové)



Uponor svorné šroubenie



Uponor sady guľových ventilov na rozdeľovače



Uponor skriňa rozdeľovača



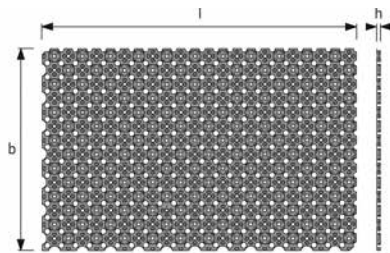

Položka č.	h [mm]	l [mm]	b [mm]	A [m <sup>2</sup> ]	Popis	Balenie	Jedn.	Cena / Jedn.
<b>1005261</b>	12	1120	720	0,77	Uponor Minitec systémový panel so samolepiacou vrstvou pre rúrky 9,9 mm	15,4	m <sup>2</sup>	18,10



### Uponor Minitec Comfort Pipe rúrka 9,9 x 1,1 mm v kotúčoch

Rúrka PE-Xa s odolnosťou voči difúzii kyslíka vyrobená z peroxidom zosieťovaného polyetylénu (PE-Xa) za použitia metódy Engel v súlade s napr. prENISO 15875 "Systémy plastových potrubí pre inštalácie teplej a studenej vody – Zosieťovaný polyetylén" s bariérou proti difúzii kyslíka z EVOH (etylvinylalkoholu) a vonkajšej vrstvy z PE. rúrky Uponor Wirsbo eval PEX spĺňajú požiadavky týkajúce sa odolnosti voči difúzii kyslíka, napr. DIN 4726. Trieda návrhu 4 – Podlahové vykurovanie a nízkotepelné radiátory, maximálna teplota 95 °C. Prevádzkový tlak 6 barov.

Položka č.	d [mm]	s [mm]	L [m]	V [l/m]	Popis	Balenie	Jedn.	Cena / Jedn.
<b>1063288</b>	9,9	1,1	120	0,047	Uponor Minitec Comfort Pipe 9,9 x 1,1 120 m kotúč	120	m	1,36
<b>1063289</b>	9,9	1,1	240	0,047	Uponor Minitec Comfort Pipe 9,9 x 1,1 240 m kotúč	240	m	1,36
<b>1063381</b>	9,9	1,1	480	0,047	Uponor Minitec Comfort Pipe 9,9 x 1,1 480 m kotúč	480	m	1,36



### Uponor Minitec PE-Xa Q&E spojka 9,9 mm

Pre spájanie rúrok Uponor PE-Xa, vyrobené z mosadze.

Položka č.	d [mm]	s [mm]	l [m]	z [mm]	Popis	Balenie	Jedn.	Cena / Jedn.
<b>1005264</b>	9,9	1,1	12340	4	Uponor Minitec PE-Xa Q&E spojka 9,9-9,9 s dvoma krúžkami PE-X	10	ks	3,69



### Uponor Minitec PE-X krúžok 9,9 mm pre rúrky PE-Xa

Pre Uponor 9.9 x 1.1 Q&E tvarovky.

Položka č.	d [mm]	Popis	Balenie	Jedn.	Cena / Jedn.
<b>1005263</b>	9,9	Uponor Minitec PE-Xa krúžok pre PE-Xa rúrky 9,9 x 1,1	10	ks	0,22



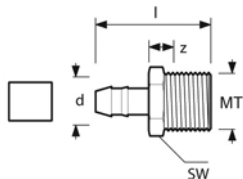

### Uponor prechod Minitec PE-Xa Q&E 9,9mm-1/2"

Pre rúrky Uponor PE-Xa 9.9 x 1.1 mm, vyrobené z mosadze.

Položka č.	d [mm]	MT [palec]	l [mm]	z [mm]	A/F [mm]	Popis	Balenie	Jedn.	Cena / Jedn.
<b>1005265</b>	9,9	R 1/2	39	14	22	Uponor prechod Minitec PE-Xa na vonkajší závit 9,9 – 1/2" vonk. závit	10	ks	5,25

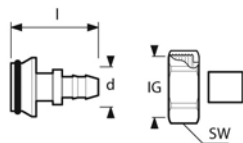

### Uponor PE-Xa svorné šroubenie Vario Minitec

Pre pripojenie Uponor PE-Xa rúrok 9.9 x 1.1 mm k Uponor rozdeľovačom. Vyrobené z mosadze.

Položka č.	d [mm]	FT [palec]	l [mm]	A/F [mm]	Popis	Balenie	Jedn.	Cena / Jedn.
<b>1005266</b>	9,9	G 3/4	39	30	Uponor PE-Xa svorné šroubenie Vario Minitec 9,9 – 3/4 FT eurokonus + jeden krúžok PE-X	10	ks	6,29

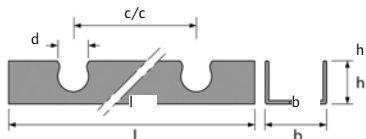

### Uponor fixačná lišta 9.9

Samolepiaci pás s U-profi lom vyrobený z recyklovateľných materiálov s integrovaným držiakom na rúrky 9.9 x 1.1 mm Uponor PE-Xa. Dĺžka lišty: 2.5 m  
 Dĺžka lišty: 2.5 m  
 Šírka lišty: 24 mm  
 Priestor medzi držiakmi rúr: 20 mm c/c  
 Inštalačná výška s rúrou: 13 mm

Položka č.	l [mm]	bb [mm]	h [mm]	d [mm]	c/c [mm]	Popis	Balenie	Jedn.	Cena / Jedn.
<b>1005274</b>	2500	24	13	10	20	Uponor fixačná lišta pre rúrky PE-Xa 9,9	25	m	2,67

Uponor rozdeľovače a príslušenstvo nájdete na strane 107.

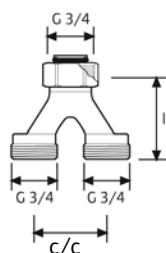

### Rozdvojka svorného šroubenia

Pre rozšírenie regul. stanice RS2 na 2 okruhy.

Položka č.	l [mm]	c/c [mm]	Popis	Jednotka	Cena [€]
<b>1005675</b>	50	40	Uponor rozdvojka svorného šroubenia pre rozdvojenie na 2 okruhy	1 set	26,84

## Uponor systém Siccus

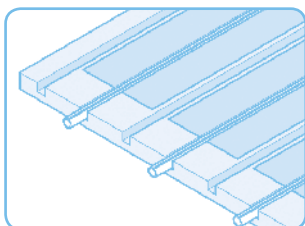

Uponor Siccus je ľahký systémový panel, ktorý bol špeciálne vytvorený ako univerzálne riešenie pre renováciu starších budov kde sú dôležité aspekty ako malá hrúbka konštrukcie a nízka hmotnosť. Panely Siccus sa inštalujú na

podlahu pod vrstvu pre rozloženie zaťaženia. Do nich sa vkladajú hliníkové lamely a do nich sa vkladá rúrka.

### Výhody pre vás

- Minimálna hrúbka na podlahe od 50 mm
- Krátky čas inštalácie, okamžite k dispozícii pri inštalácii so suchým poterom
- Nízka statická hmotnosť od 25 kg/m<sup>2</sup> so suchopoterovými doskami
- Špeciálne navrhnutý inštalčný panel pre univerzálne použitie

### Komponenty systému

Uponor systémová doska



Uponor Siccus teploroznášacia lamela  
Reflexná, hliníková lamela



Uponor PE fólia 0,2 mm  
PE-typ 200



### Rúrka / Fitingy

PE-Xa rúrka  
14 x 2



Uponor PE-Xa Q&E spojky 14



### Príslušenstvo

Uponor obvodový dilatačný pás



Uponor škárový profil 100 x 10

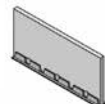

Uponor chránička (na suchý zips)



Uponor prímes do poteru (plastifikátor)



### Rozdeľovač / Skrinky

Uponor rozdeľovače (plastové aj kovové)



Uponor svorné šroubenie



Uponor sady guľových ventilov na rozdeľovače



Uponor skriňa rozdeľovača





### Uponor Siccus - systémová doska

Vyrobený z polystyrénu EPS-DEO v súlade s DIN EN 13163 a DIN 4108-10 do ktorej sa vložia teplo-vznášacie lamely, do ktorých sa potom vkladá rúrka PE-Xa 14 x 2,0 m. V systémovej doske sú už vyfrézované drážky (viď. obr.), pričom ak je potrebné spraviť drážku, použijete elektrický drážku prídavnú (obj. č.: 1006290). Rozstup rúrok 150, 225 alebo 300 mm. Tepelná odolnosť: 0.62 m<sup>2</sup> x K/W. Rozmery panelu: 1197 mm x 1050 mm x 25 mm D x Š x V. Každé balenie obsahuje 10 panelov a pokryje 12.5 m<sup>2</sup>

Položka č.	l [mm]	b [mm]	h [mm]	A [m <sup>2</sup> ]	Popis	Jedn.	Cena / Jedn.	Cena [€]
<b>1005485</b>	1197	1050	25	1,25	Uponor Siccus systémová doska	12,5	m <sup>2</sup>	9,93

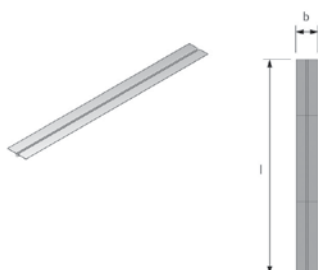

### Uponor Siccus teplo-roznášacia lamela

Vyrobená z hliníka pre zvýšenie výkonu podlahového vykurovania. Vkladá sa do drážok systémovej dosky Siccus. Na lamele je predrezanie, ktoré slúži na prípadné skracovanie lamely (cca každých 40 cm).

Dĺžka: 1180 mm

Šírka: 120 mm

Dĺžka: 1180 mm

Šírka: 120 mm

Položka č.	l [mm]	b [mm]	Popis	Jedn.	Cena / Jedn.	Cena [€]
<b>1005486</b>	1180	120	Uponor Siccus teplo-roznášacia lamela pre Siccus systémovú dosku	48	ks	3,57



### Uponor Comfort Pipe PLUS rúrka 14 x 2,0 mm

V kotúčoch, pre použitie na sálavé vykurovanie/chladenie.

Materiál: Uponor PE-Xa s odolnosťou voči difúzii kyslíka, vyrobená z peroxidom zosieťovaného polyetylénu (PE-Xa) za použitia metódy Engela, spĺňa požiadavky DIN 16892, DIN ISO 15875 a DIN 4726

Farba: natural

Max. prevádzková teplota 90 °C

Max. prevádzkový tlak 6 bar pri 70 °C

Aplikácie: 6 bar

Položka č.	d [mm]	s [mm]	L [m]	Popis	Jedn.	Cena / Jedn.	Cena [€]
<b>1062883</b>	14	2	120	Uponor Comfort Pipe PLUS 14 x 2,0 120 m kotúč	120	m	1,59
<b>1062884</b>	14	2	240	Uponor Comfort Pipe PLUS 14 x 2,0 240 m kotúč	240	m	1,59
<b>1062885</b>	14	2	960	Uponor Comfort Pipe PLUS 14 x 2,0 960 m kotúč	960	m	1,59



### Uponor Q&E PE-Xa spojka 14

Pre spojenie Uponor PE-Xa rúrok. Materiál: mosadz

Položka č.	d [mm]	l [mm]	Z [mm]	Popis	Jedn.	Cena / Jedn.	Cena [€]
<b>1058659</b>	14	39	5	Uponor Q&E PE-Xa spojka 14-14	10	ks	3,91



Položka č.	d [mm]	s [mm]	FT [palec]	A/F [mm]
<b>1065283</b>	14	2,0	G 3/4	30

### Uponor svorné šroubenia PE-Xa 14 – 20

Vyrobené z mosadze. Pre pripojenie Uponor PE-Xa rúr k rozdeľovaču. Vnútorný závit 3/4" eurokónus podľa DIN EN ISO 228-1.

Popis	Balenie	Jedn.	Cena / Jedn.
Uponor VARIO svorné šroubenie PE-Xa eurokónus, 14 x 2,0 x 3/4 vnút. záv.	10	ks	4,05



### Uponor PE fólia 0,2 mm

Pre pokrytie izolácie, ako ochrana podľa DIN 18560. Pri pokládke robíť presah min. 80 mm. Rozmery 60 x 1,25 mm

Položka č.	l [mm]	b [mm]	s [mm]
<b>1005049</b>	60	1,25	~0,2

Popis	Balenie	Jedn.	Cena / Jedn.
Uponor PE fólia 0,2 mm	75	m <sup>2</sup>	0,95

Uponor rozdeľovače a príslušenstvo nájdete na strane 107.

## Uponor systém Tecto

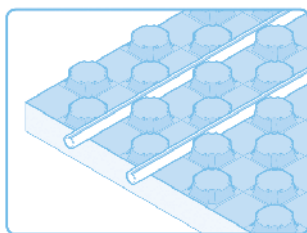

Uponor systém Tecto bol špeciálne vytvorený pre inštaláciu systémov podlahového vykurovania / chladenia v obytných aj administratívnych priestoroch. Dosky sa inštalujú na podlahu pod cementové alebo anhydritové potery.

Uponor Tecto panely sú v ponuke v dvoch rôznych hrúbkach (ND 30-2 a ND 11) pre rôzne podlahové konštrukcie a požiadavky na zaťaženie.

### Výhody pre vás

- Dokonalé a presné spájanie dosiek prekrývaním, čím vznikne ucelená plocha
- Ľahká pokládka vďaka veľkým panelom (1450 x 850 mm)
- Kompenzačné prvky pre dvere a dilatačné škáry na požiadanie
- Obojstranné pásy pre jednoduché spojenie koncov prvkov a minimálnym odpadom
- Diagonálne rúrkové upínanie pre inštaláciu pri 45° uhloch
- Vhodné pre veľkosť rúrok od 14 do 17 mm.
- Zabezpečí Vám širokú škálu rozstupov rúrky
- Dokonalé pokrytie izolačnej vrstvy vďaka veľmi pevnej plastovej fólii
- Vhodné pre široký rozsah aplikácií vďaka ich vlastnostiam (ND 30-2: 500 kg/m<sup>2</sup>; ND 11: 3,0 t/m<sup>2</sup>)

### Komponenty systému

Uponor systémová doska Tecto ND 11 + 30-2



Uponor systémová doska Tecto



Uponor Tecto obojstranné pásy (bez izolácie)



Uponor Tecto diagonálny pás



Uponor Tecto vyrovnávací prvok



Uponor Tecto vyrovnávací prvok pod 45°



### Rúrka / Fitingy

PE-Xa rúrky:  
14 x 2,0  
16 x 2,0  
17 x 2,0



Uponor PE-Xa spojky pre rúrky:  
14 x 2,0 (lisovacia)  
17 x 2,0 (Q&E)



Uponor MLC spojky pre rúrky:  
16 x 2,0 (lisovacia)



### Príslušenstvo

Uponor obvodový dilatačný pás



Uponor škárový profil 100 x 10

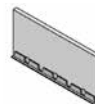

Uponor chránička (na suchý zips) 20 mm



Uponor prímes do potery (plastifikátor)



Uponor PE fólia 0,2 mm



### Rozdeľovač / Skrinky

Uponor rozdeľovače (plastové aj kovové)



Uponor svorné šroubenie



Uponor sady guľových ventilov na rozdeľovače



Uponor skriňa rozdeľovača

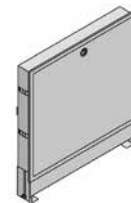



> PS, PS-E<

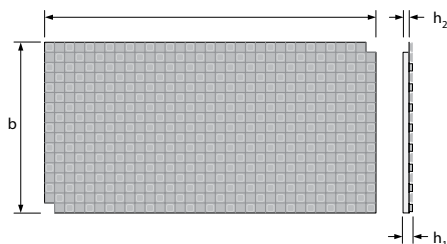

Položka č.	h1 [mm]	h2 [mm]	l [mm]	b [mm]	A [m <sup>2</sup> ]	Δ Lw [dB]	Popis	Balenie	Jedn.	Cena / Jedn.
<b>1005478</b>	52/50	30-2	1450	850	1,12	28	Uponor systémová doska s izoláciou 30 mm, pre rúry 14-17	8,96	m <sup>2</sup>	12,45

### Uponor systémová doska TECTO s izoláciou ND 30-2

Služi na uchytenie rúrok s rozmermi 14 - 17 mm s tepelnou/ zvukovou izoláciou. Vyrobená z expandovaného polystyrénu s izolačnou aj zvukovou schopnosťou. Je pokrytá PS fóliou čiernej farby. Spôsob spájania dosiek prekrývaním je vhodný pod všetky typy poterov, vrátane anhydridových. Trieda stavebného materiálu B2. Zodpovedajúci norme DIN 4102. Bezfreónový. Schválené pre pohyblivé zaťaženie do 5.0 kN/m<sup>2</sup>.

Tepelná odolnosť: 0,75 m<sup>2</sup>K/W.

Pre rozstup rúrok v cm: 10, 15, 20, 25, 30.

Rozmery: 1,45 m x 0,85 m

Výška panelu: 52 mm



> PS, PS-E<

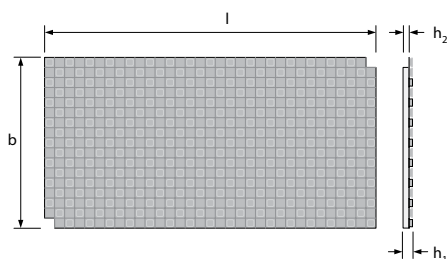

Položka č.	h1 [mm]	h2 [mm]	l [mm]	b [mm]	A [m <sup>2</sup> ]	Popis	Balenie	Jedn.	Cena / Jedn.
<b>1005477</b>	33	11	1450	850	1,12	Uponor systémová doska s izoláciou 11 mm, pre rúry 14-17	15,68	m <sup>2</sup>	10,70

### Uponor systémová doska TECTO s izoláciou ND 11

Systémová doska na uchytenie rúrok 14 - 17 mm s tepelnou izoláciou. Vyrobená z expandovaného polystyrénu s izolačnou schopnosťou. Je pokrytá PS fóliou čiernej farby. Spôsob spájania dosiek: prekrývaná, je vhodná pod všetky typy poterov, vrátane anhydridových. Trieda stavebného materiálu B2 zodpovedajúca norme DIN 4102. Bezfreónová.

Schválené pre pohyblivé zaťaženie do 30 kN/m<sup>2</sup>. Tepelná odolnosť:

0,275 m<sup>2</sup>K/W. Pre rozstup rúrok v cm: 10, 15, 20, 25, 30.

Rozmery: 1,45 m x 0,85 m

Výška dosky: 33 mm

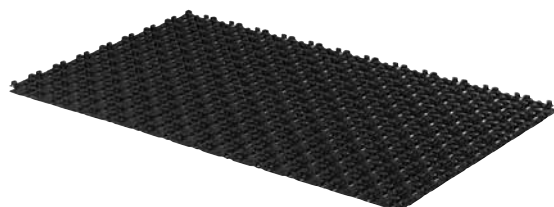

Položka č.	h [mm]	l [mm]	b [mm]	A [m <sup>2</sup> ]	Popis	Balenie	Jedn.	Cena / Jedn.
<b>1016703</b>	18	1 447	900	1,2	Uponor systémová doska Tecto bez izolácie 14 - 16 mm	10	m <sup>2</sup>	7,90

### Uponor systémová doska TECTO bez izolácie

Systémová doska bez akejkoľvek tepelnej či zvukovej izolácie.

Služi na ukladanie rúrok 14-16 mm.

Rozmery: 0,9 m x 1,447 m

Výška: 18 mm

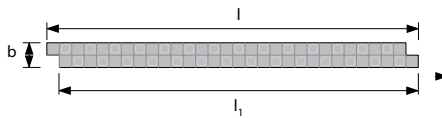
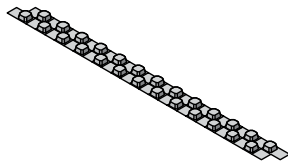

Položka č.	l [mm]	l1 [mm]	b [mm]	h [mm]	Popis	Balenie	Jedn.	Cena / Jedn.
<b>1005484</b>	1350	1400	100	22	Uponor Tecto obojstranný pás pre spojenie dvoch syst. dosiek ND11 alebo ND30-2	33,75	m	1,81

### Uponor Tecto obojstranný pás

Fixačný obojstranný pás na spájanie systémových dosiek ND 11 alebo ND 30-2. Materiál: Čierna PS fólia. Stavebný materiál triedy B2 zodpovedajúci norme DIN 4102. Bezfreónový.

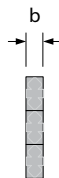
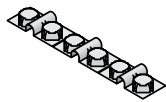

Položka č.	b [mm]	Popis	Balenie	Jedn.	Cena / Jedn.
<b>1005482</b>	75	Uponor diagonálny pás pre systémovú dosku TECTO ND 11 a ND30-2	10	ks	1,14

### Uponor TECTO diagonálny pás

Pozostávajúca z jedného kusu pásu na prichytenie rúrky na Uponor Tecto systémovú dosku ND11 alebo ND30-2 pod 45°. Materiál: Čierna PS fólia. Stavebný materiál triedy B2 zodpovedajúci norme DIN 4102. Bezfreónový.

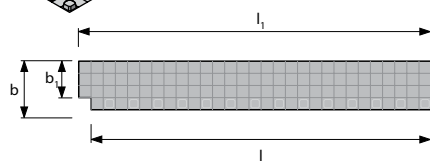
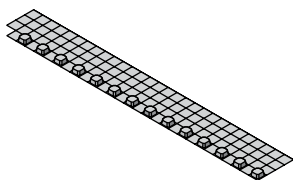

Položka č.	l [mm]	l1 [mm]	b [mm]	b1 [mm]	A [m²]	Popis	Balenie	Jedn.	Cena / Jedn.
<b>1005481</b>	1400	1450	200	150	0,21	Uponor Tecto vyrovnávací prvok	28	m	2,14

### Uponor TECTO vyrovnávací prvok

Slúži na spájanie ND 11 alebo ND 30-2 v oblasti stien a dverí.  
 Pozostáva z:  
 - krycia fólia s rastrom, jedno prekrytie, možnosť fixovania na Tecto prvky  
 Materiál: PS-fólia  
 Stavebný materiál zodpovedajúci DIN 4102: B2  
 Poznámka k životnému prostrediu: bez FCKW, recyklovateľný  
 Farba fólie: čierna, RAL 9017





### Uponor Comfort Pipe rúrka 14 × 2,0 mm

V kotúčoch, pre použitie na sálavé vykurovanie/chladenie.  
 Materiál: Uponor PE-Xa s odolnosťou voči difúzii kyslíka, vyrobená z peroxidom zosieťovaného polyetylénu (PE-Xa) za použitia metódy Engela, spĺňa požiadavky DIN 16892, DIN ISO 15875 a DIN 4726  
 Farba: natural  
 Max. prevádzková teplota 90°C  
 Max. prevádzkový tlak 6 bar pri 70 °C  
 Aplikácie: 6 bar

Položka č.	d [mm]	s [mm]	L [m]	Popis	Jedn.	Cena / Jedn.	Cena [€]
<b>1062884</b>	14	2	240	Uponor Comfort Pipe 14 × 2,0 240 m kotúč	240	m	1,59
<b>1088166</b>	14	2	640	Uponor Comfort Pipe 14 × 2,0 640 m kotúč	640	m	1,59



### Uponor Comfort Pipe Plus rúrky 16 × 2,0 mm

Rúrky vyrobené z peroxidicky zosieťovaného polyetylénu (PE-Xa) podľa metódy Engela v súlade s napr. EN ISO 15875. Obsahuje kyslíkovú bariéru vyrobenú z etylénavinylalkoholu (EVOH) v súlade s DIN 4726. Táto vrstva má zabráňovať korózii jednotlivých častí systému. Bariéra bola špeciálne vyvinutá pre technológiu spájania potrubia Q&E. Podmienky použitia (vrátane charakteristického rozsahu použitia): Použitie - trieda 4 - podlahové vykurovanie a chladenie, max. do teploty 90 °C. Potrubný systém navrhnutý na tlak 6 barov. Použitie - trieda 5 - vysokoteplotné radiátory, max. do teploty 90 °C. Tlak 6 barov.\*\*

\*\* len pre priemery rúrok 16 × 2,0

Položka č.	d [mm]	s [mm]	L [mm]	p [bar]	Popis	Balenie	Jedn.	Cena / Jedn.
<b>1062044</b>	16	2,0	120	6	Uponor Comfort Pipe Plus 16 × 2,0 mm v kotúči 120 m	120	m	1,33
<b>1062045</b>	16	2,0	240	6	Uponor Comfort Pipe Plus 16 × 2,0 mm v kotúči 240 m	240	m	1,33
<b>1062046</b>	16	2,0	640	6	Uponor Comfort Pipe Plus 16 × 2,0 mm v kotúči 640 m	640	m	1,33

\* označuje, že do teploty 70 ° je max. prevádzkový tlak 6 bar, od 70° do 95 °C je max. 4 bar.



### Uponor Comfort Pipe Plus rúrky 17 × 2,0 mm

Rúrka PE-Xa s odolnosťou voči difúzii kyslíka vyrobená z peroxidom zosieťovaného polyetylénu (PE-Xa) za použitia metódy Engel v súlade s prENISO 15875 Majú s bariérou proti difúzii kyslíka z EVOH (etylvinylalkoholu) a vonkajšej vrstvy z PE. rúrky Uponor Wirsbo eval-a pePEX Q&E spĺňajú požiadavky týkajúce sa odolnosti voči difúziikyslíka, napr. DIN 4726. Trieda návrhu 4 – Podlahové vykurovanie a nízkotepotné radiátory, maximálna teplota 90°C. Prevádzkový tlak 6 barov.

Položka č.	d [mm]	s [mm]	L [mm]	V [l/m]	Popis	Balenie	Jedn.	Cena / Jedn.
<b>1034535</b>	17	2,0	120	0,13	Uponor Comfort Pipe Plus 17 × 2,0 120 m kotúč	120	m	1,43
<b>1009226</b>	17	2,0	240	0,13	Uponor Comfort Pipe Plus 17 × 2,0 240 m kotúč	240	m	1,43
<b>1086340</b>	17	2,0	480	0,13	Uponor Comfort Pipe Plus 17 × 2,0 480 m kotúč	480	m	1,43
<b>1009227</b>	17	2,0	640	0,13	Uponor Comfort Pipe Plus 17 × 2,0 640 m kotúč	640	m	1,43



Položka č.	d [mm]	s [mm]	FT [palec]	A/F [mm]
<b>1065283</b>	14	2,0	G 3/4	30
<b>1065284</b>	16	1,8/2,0	G 3/4	30
<b>1065286</b>	17	2,0	G 3/4	30

### Uponor svorné šroubenia PE-Xa 14 – 17

Vyrobené z mosadze. Pre pripojenie Uponor PE-Xa rúr k rozdeľovaču. Vnútorný závit 3/4" eurokónus podľa DIN EN ISO 228-1.

Popis	Balenie	Jedn.	Cena / Jedn.
Uponor VARIO svorné šroubenie PE-Xa eurokónus, 14 x 2,0 x 3/4 vnút. záv.	10	ks	4,05
Uponor VARIO svorné šroubenie PE-Xa eurokónus, 16 x 2,0 x 3/4 vnút. záv.	10	ks	4,05
Uponor VARIO svorné šroubenie PE-Xa eurokónus, 17 x 2,0 x 3/4 vnút. záv.	10	ks	4,05



Položka č.	d [mm]
<b>1025883</b>	17

### Uponor mosadzná PE-Xa Q&E spojka 17

Pre spájanie rúrok Uponor PE-Xa, vyrobené z mosadze.

Popis	Balenie	Jedn.	Cena / Jedn.
Uponor PE-Xa Q&E spojka 17-17 s dvoma krúžkami PE-X	5	ks	5,85



Položka č.	d [mm]
<b>1015164</b>	16

### Uponor mosadzná MLC spojka 16

Na spájanie Uponor MLC rúrok, vyrobená z mosadze s pevnou lisovacou objímkou, má indikáciu nezalisovaného spoja a dorazový plastový krúžok. Lisovanie bez potreby kalibrácie hrán na rúrkach.

Popis	Balenie	Jedn.	Cena / Jedn.
Uponor spojka MLC 16-16 mosadz	10	ks	4,38



Položka č.	d [mm]	p [bar]
<b>1047193</b>	16	6+10

### Uponor mosadzná PE-Xa Q&E spojka pre 16 x 1,8 a 16 x 2,0

Vyrobená z mosadze. Upozornenie: Krúžok Uponor Q&E si musíte objednať osobitne.

Popis	Balenie	Jedn.	Cena / Jedn.
Uponor Q&E pre rúrku 16 x 1,8 a 16 x 2,0	5	ks	2,15



Položka č.	d [mm]	farba [-]	p [bar]
<b>1042388</b>	16	natural	6+10

### Uponor Q&E krúžok, 16

Vyrobený z materiálu PE-Xa (zosieťovaný polyetylén). Krúžky Uponor Q&E sú určené na montáž Uponor Q&E, pre rúrky PE-Xa s rozmermi 16, 20, 25, a 32 mm. Farba: natural

Popis	Balenie	Jedn.	Cena / Jedn.
Uponor Q&E krúžok, pre rúry Uponor PE-Xa s rozmerom 16 mm	20	ks	0,31



Položka č.	d [mm]	l [mm]	Z [mm]
<b>1058659</b>	14	39	5

### Uponor Q&E PE-Xa spojka 14

Pre spojenie Uponor PE-Xa rúrok. Materiál: mosadz

Popis	Jedn.	Cena / Jedn.	Cena [€]
Uponor Q&E PE-Xa spojka 14-14	10	ks	3,91

Uponor rozdeľovače a príslušenstvo nájdete na strane 107.

## Uponor systém Suchý zips

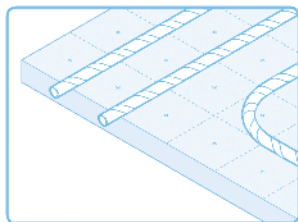

Uponor ponúka tento systém ako inovačný rúrkový systém podlahového vykurovania pre inštalatérov. Vo výrobnom závode sa navinie pás so suchým zipsom na rúrku s kyslíkovou bariérou podľa normy DIN 4726. Systémová doska je

kompletne pokrytá fóliou pre uchytenie rúrok. Rúrku je možno rozvinúť a prilepiť na podlahu ako zvyčajne a položiť a pritlačiť do správnej pozície na fóliu, kde sa prichytí. Povrch fólie a povrch pásu so suchým zipsom navinutého na rúrke je vytvorený s cieľom garantovať maximálnu príľnavosť a vysokú efektivitu práce. Rúrka drží veľmi pevne, ale je možné ju odlepiť a opätovne zasa prilepiť späť.

### Výhody pre vás

- Jednoduchá pokládka rúrky bez potreby použitia nástrojov
- Nízkonákladová inštalácia, stačí jeden inštalatér
- Nainštalované rúrky môžu byť kedykoľvek premiestnené
- Systémové panely sú k dispozícii vo viacerých hrúbkach pre splnenie rôznych tepelných požiadaviek.
- Zvinutá izolácia pre rýchlu inštaláciu (lepšia manipulácia)
- Ideálny systém pre flexibilný rozstup rúrok v miestnostiach s rôznym tvarom či rozstupom
- Vďaka lepiacemu systému je rúrka pevne pripevnená na povrch po celej svojej dĺžke

### Komponenty systému

Uponor zvinutá systémová doska



Uponor zložená systémová doska

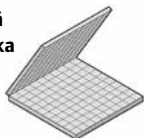

Uponor páska



### Rúrka / Fitingy

PE-Xa rúrka 16 x 1,8



Uponor PE-Xa Q&E spojky



### Príslušenstvo

Uponor obvodová lišta



Uponor dilatčný spojovací profil 100 x 10

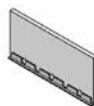

Uponor chránička (na suchý zips) 20 mm



Uponor prímies do potery (plastifikátor)



Uponor PE fólia 0,2 mm



### Rozdeľovač / Skrinky

Uponor rozdeľovače (plastové aj kovové)



Uponor svorné šroubenie



Uponor sady guľových ventilov na rozdeľovače



Uponor skriňa rozdeľovača





### Uponor Klett systémová doska - suchý zips (zvinutá)

Systémová doska (zvinutá) s tepelnou zvukovou izoláciou podľa normy DIN EN 13163 a DIN 4108-10, vyrobená z EPS tuhej peny z laminovanej textilnej fólie (fólia presahuje na jednej strane z dôvodu prekrytia podľa DIN 18560.)

Raster fólie: 100 x 100 mm

Trieda stavebného výrobku: DIN 4102-B2

DIN EN 13501-1 protipožiarna klasifikácia: trieda E

Položka č.	h [mm]	l [mm]	b [mm]	G [kN/m <sup>2</sup> ]	R-hodnota [m <sup>2</sup> K/w]	Δ Lw [dB]	Popis	Balenie	Jedn.	Cena / Jedn.
<b>1063322</b>	30-2	10 000	1 000	4	0,67	29	Uponor Klett systémová doska – systém suchý zips – zvinutá 30-2	10	m <sup>2</sup>	9,90

### Uponor Klett systémová doska Extra - suchý zips (zvinutá) 25 mm hrúbka



Uponor systémová doska (zvinutá) s tepelnou zvukovou izoláciou, zložená z laminovanej textilnej fólie odolnej voči roztrhnutiu presahujúcej na jednej strane z dôvodu prekrytia, upínacej pásky a EPS dosky podľa DIN EN 13163 a DIN V 4108-10.

Raster fólie: 100 x 100 mm

Trieda stavebného výrobku: DIN 4102-B2

DIN EN 13501-1 Protipožiarna klasifikácia: trieda E

Položka č.	h [mm]	l [mm]	b [mm]	G [kN/m <sup>2</sup> ]	R-hodnota [m <sup>2</sup> K/w]	Δ Lw [dB]	Popis	Balenie	Jedn.	Cena / Jedn.
<b>1063402</b>	25-2	10000	1000	5	0,56	26	Uponor Klett systémová doska Extra EPS DES 25-2	10	m <sup>2</sup>	10,60

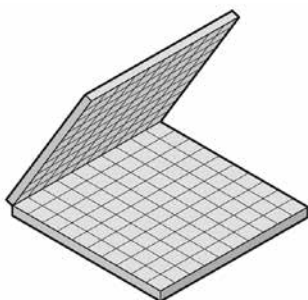

### Uponor Klett systémová doska - suchý zips (zložená) 15 mm hrúbka

Uponor systémová doska (zložená) s tepelnou izoláciou podľa normy DIN EN 13163 a DIN 4108-10, vyrobená z EPS tuhej peny a laminovanej textilnej fólie, (fólia presahuje na jednej strane z dôvodu prekrytia izolačnej vrstvy podľa DIN 18560).

Raster fólie: 100 x 100 mm

Trieda stavebného výrobku: DIN 4102-B2

DIN EN 13501-1 Protipožiarna klasifikácia: trieda E

Položka č.	h [mm]	l [mm]	b [mm]	G [kN/m <sup>2</sup> ]	R-hodnota [m <sup>2</sup> K/w]	Δ Lw [dB]	Popis	Balenie	Jedn.	Cena / Jedn.
<b>1007234</b>	15	2000	1000	30	0,38	-	Uponor Klett systémová doska – systém suchý zips (zložený panel) 15 mm hrúbka EPS 040 DEO	20	m <sup>2</sup>	7,90



### Uponor Klett Comfort Pipe Plus 16 × 1,8 rúrky so suchým zipsom

PE-Xa rúrka z peroxidicky zosieťovaného polyetylénu (PE-Xa) podľa metódy Engela v súlade s normou DIN 16892 a DIN ISO 15875. Obsahuje kyslíkovú bariéru vyrobenú z EVOH v súlade s DIN 4726.  
Max. prevádzková teplota: 70°C  
Trieda použitia 4 /6 bar.

Položka č.	d [mm]	s [mm]	L [mm]	p [bar]	Popis	Balenie	Jedn.	Cena / Jedn.
<b>1087302</b>	16	1,8	240	*4,6	Uponor Klett Comfort Pipe Plus 16 × 1,8 so suchým zipsom 240 m v kotúči	240	m	1,76
<b>1087303</b>	16	1,8	640	*4,6	Uponor Klett Comfort Pipe Plus 16 × 1,8 so suchým zipsom 640 m v kotúči	640	m	1,76

\*označuje, že do teploty 70°C je max. prevádzkový tlak 6 bar a pri 95 °C je 4 bar.



### Uponor mosadzná PE-Xa Q&E spojka 16

Vyrobená z mosadze. Upozornenie: Krúžok Uponor Q&E si musíte objednať osobitne.

Položka č.	d [mm]	p [bar]	Popis	Balenie	Jedn.	Cena / Jedn.
<b>1047193</b>	16	6+10	Uponor Q&E spojka 16-16	10	ks	2,15



### Uponor Q&E krúžok, 16

Vyrobený z materiálu PE-Xa (zosieťovaný polyetylén). Krúžky Uponor Q&E sú určené na montáž Uponor Q&E, pre rúrky PE-Xa s rozmermi 16, 20, 25, a 32 mm. Farba: natural

Položka č.	d [mm]	farba [-]	p [bar]	Popis	Balenie	Jedn.	Cena / Jedn.
<b>1042388</b>	16	natural	6+10	Uponor Q&E krúžok, pre rúry Uponor PE-Xa s rozmerom 16 mm	20	ks	0,31



### Uponor svorné šroubenia PE-Xa 16

Vyrobené z mosadze. Pre pripojenie Uponor PE-Xa rúr k rozdeľovaču. Vnútorňý závit 3/4" eurokónus podľa DIN EN ISO 228-1.

Položka č.	d [mm]	s [mm]	FT [palec]	A/F [mm]	Popis	Balenie	Jedn.	Cena / Jedn.
<b>1065284</b>	16	1,8/2,0	G 3/4	30	VARIO svorné šroubenie PE-Xa eurokónus, 16 × 2,0 × 3/4 vnút. záv.	10	ks	4,05

Uponor rozdeľovače a príslušenstvo nájdete na strane 107.

## Uponor systém Tacker

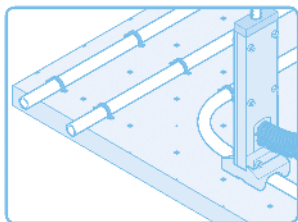

Všetky komponenty tvoriace systém Tacker sú navrhnuté s cieľom spolu navzájom ladiť. Systémové dosky s tepelnou izoláciou a izoláciou proti kročajovému hluku sú vybavené povrchom odolným proti mechanickému poškodeniu s vyznačenou

mriežkou rozstupov rúrok pre jednoduchšiu inštaláciu rúrok. Všetky tieto komponenty sú vytvorené s cieľom zaručiť spoľahlivú funkčnosť systému.

### Výhody pre vás

- Flexibilná pokládka rúrok
- K dispozícii sú zvinuté systémové dosky so zvukovou/tepelnou izoláciou pre rôzne zaťaženia
- Vhodné pre všetky typy podlahových poteroz
- Minimálny odpad vďaka zvinutému prevedeniu dosky
- Rýchla inštalácia vďaka integrovanej izolačnej vrstve
- Univerzálne Tacker príchytka pre rúrk o priemere 14-20 mm
- Jednoduchá inštalácia s ergonomickou Uponor zošívачkou

### Komponenty systému

Uponor zvinutý izolačný pás



Uponor Tacker príchytka



### Rúrka / Fitingy

PE-Xa rúrky:  
14 x 2,0  
16 x 2,0  
17 x 2,0  
20 x 2,0



Uponor PE-Xa spojky pre rúrky:  
14 x 2,0 (lisovacia)  
17 x 2,0 (Q&E)  
20 x 2,0 (Q&E)



Uponor MLC spojky pre rúrky:  
16 x 2,0 (lisovacia)



### Príslušenstvo

Uponor obvodový dilatačný pás



Uponor škárový profil 100 x 10

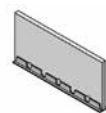

Uponor chránička (na suchý zips) 20 mm



Uponor prímes do poteru (plastifikátor)



Uponor PE fólia 0,2 mm



### Rozdeľovač / Skrinky

Uponor rozdeľovače (plastové aj kovové)



Uponor svorné šroubenie



Uponor sady guľových ventilov na rozdeľovače



Uponor skriňa rozdeľovača

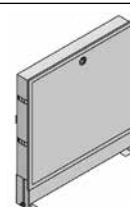



### Uponor Smart Tacker kotúč s textúrovanou fóliou

Tepelne/zvukovo izolačný kotúč predpripravený na pokladanie, pozostávajúci z: textúrovanej fólie odolnej voči roztrhnutiu, laminovanej na 30-3 EPS 045 DES sm v súlade s normami DIN EN 13163 a DIN V 4108-10 (WLG 045). Štandardná horľavosť, stavebný materiál triedy B2, zodpovedajúci norme DIN 4102. Bezfreónový. Vhodný na použitie v oblastiach medzi poschodiami, kedy sa spodné miestnosti vykurojú na rovnakú úroveň. S vytlačeným mriežkovým vzorom pre zjednodušené rezanie a usporiadanie rúrok. Schválené pre pohyblivé zaťaženie do 4.0 kN/m<sup>2</sup>. Tepelná odolnosť: 0,67 (m<sup>2</sup> x K/W).

Položka č.	h [mm]	l [mm]	b [mm]	G [kN/m <sup>2</sup> ]	R-hodnota [m <sup>2</sup> K/W]	Δ Lw [dB]	Popis	Balenie	Jedn.	Cena / Jedn.
<b>1086516</b>	30-2	10 000	1 000	5	0,75	28	Uponor izolácia s fóliou a rastrom typ 30-2	10	m <sup>2</sup>	7,08



### Uponor Tacker spona

Uponor Tacker spona pre rúrky 14 – 20 mm.

Položka č.	d [mm]	Popis	Balenie	Jedn.	Cena / Jedn.
<b>1002296</b>	14-20	Uponor Tacker spona Ø 14-20 mm, H = 40 mm	1000	ks	0,05



### Uponor Tacker spona dlhá

Uponor Tacker spona, dlhá verzia, pre rúrky 14 – 20 mm.

Položka č.	d [mm]	Popis	Balenie	Jedn.	Cena / Jedn.
<b>1002297</b>	14-20	Uponor Tacker spona Ø 14-20 mm, H = 55 mm	300	ks	0,10



### Uponor Comfort Pipe Plus rúrka 14 x 2,0 mm

V kotúčoch, pre použitie na salave vykurovanie/chladenie. Material: Uponor PE-Xa s odolnosťou voči difúzii kyslíka, vyrobená z peroxidom zosieťovaného polyetylénu (PE-Xa) za použitia metódy Engela, spĺňa požiadavky DIN 16892, DIN ISO 15875 a DIN 4726  
Farba: natural  
Max. prevádzkova teplota 90°C  
Max. prevádzkový tlak 6 bar pri 70 °C  
Aplikácie: 6 bar

Položka č.	d [mm]	s [mm]	L [m]	Popis	Jedn.	Cena / Jedn.	Cena [€]
<b>1062883</b>	14	2	120	Uponor Comfort Pipe Plus 14 x 2,0 120 m kotúč	120	m	1,59
<b>1062884</b>	14	2	240	Uponor Comfort Pipe Plus rúrka 14 x 2,0 240 m kotúč	240	m	1,59
<b>1062885</b>	14	2	960	Uponor Comfort Pipe Plus rúrka 14 x 2,0 960 m kotúč	960	m	1,59



### Uponor Comfort Pipe Plus rúrky 16 x 2,0 mm

Rúrky vyrobené z peroxidicky zosieťovaného polyetylénu (PE-Xa) podľa metódy Engela v súlade s napr. EN ISO 15875. Obsahuje kyslíkovú bariéru vyrobenú z etylénvinylalkoholu (EVOH) v súlade s DIN 4726. Táto vrstva má zabráňovať korózii jednotlivých častí systému. Bariéra bola špeciálne vyvinutá pre technológiu spájania potrubia Q&E. Podmienky použitia (vrátane charakteristického rozsahu použitia): Použitie - trieda 4 - podlahové vykurovanie a chladenie, max. do teploty 95 °C. Potrubný systém navrhnutý na tlak 6 barov. Použitie - trieda 5 - vysokoteplotné radiátory, max. do teploty 95 °C. Tlak 6 barov. \*\*

\*\* len pre priemery rúrok 16 x 2,0

Položka č.	d [mm]	s [mm]	L [mm]	p [bar]	Popis	Balenie	Jedn.	Cena / Jedn.
<b>1062044</b>	16	2,0	120	6	Uponor Comfort Pipe Plus rúrka 16 x 2,0 mm v kotúči 120 m	120	m	1,33
<b>1062045</b>	16	2,0	240	6	Uponor Comfort Pipe Plus rúrka 16 x 2,0 mm v kotúči 240 m	240	m	1,33
<b>1062046</b>	16	2,0	640	6	Uponor Comfort Pipe Plus rúrka 16 x 2,0 mm v kotúči 640 m	640	m	1,33

\* označuje, že do teploty 70 ° je max. prevádzkový tlak 6 bar a pri 95 °C je max. 4 bar.





### Uponor Comfort Pipe Plus rúrky 17 × 2,0 mm a 20 × 2,0 mm

Rúrka PE-Xa s odolnosťou voči difúzii kyslíka vyrobená z peroxidom zosieťovaného polyetylénu (PE-Xa) za použitia metódy Engel v súlade s prENISO 15875 Majú s bariérou proti difúzii kyslíka z EVOH (etylvinylalkoholu) a vonkajšej vrstvy z PE. rúrky Uponor Wirsbo eval- a pePEX Q&E spĺňajú požiadavky týkajúce sa odolnosti voči difúzii kyslíka, napr. DIN 4726. Trieda návrhu 4 – Podlahové vykurovanie a nízko teplotné radiátory, maximálna teplota 95 °C. Prevádzkový tlak 6 barov.

Položka č.	d [mm]	s [mm]	L [mm]	V [l/m]	Popis	Balenie	Jedn.	Cena / Jedn.
<b>1034535</b>	17	2,0	120	0,13	Uponor Comfort Pipe Plus rúrka 17 × 2,0 120 m kotúč	120	m	1,43
<b>1009228</b>	20	2,0	120	0,2	Uponor Comfort Pipe Plus rúrka 20 × 2,0 120 m kotúč	120	m	1,89
<b>1009226</b>	17	2,0	240	0,13	Uponor Comfort Pipe Plus rúrka 17 × 2,0 240 m kotúč	240	m	1,43
<b>1009230</b>	20	2,0	240	0,2	Uponor Comfort Pipe Plus rúrka 20 × 2,0 240 m kotúč	240	m	1,89
<b>1086340</b>	17	2,0	480	0,13	Uponor Comfort Pipe Plus rúrka 17 × 2,0 480 m kotúč	480	m	1,43
<b>1009227</b>	17	2,0	640	0,13	Uponor Comfort Pipe Plus rúrka 17 × 2,0 640 m kotúč	640	m	1,43
<b>1009231</b>	20	2,0	640	0,2	Uponor Comfort Pipe Plus rúrka 20 × 2,0 640 m kotúč	640	m	1,89



### Uponor svorné šroubenia PE-Xa 14 – 20

Vyrobené z mosadze. Pre pripojenie Uponor PE-Xa rúr k rozdeľovaču. Vnútny závit 3/4" eurokónus podľa DIN EN ISO 228-1.

Položka č.	d [mm]	s [mm]	FT [palec]	A/F [mm]	Popis	Balenie	Jedn.	Cena / Jedn.
<b>1065283</b>	14	2,0	G 3/4	30	Uponor VARIO svorné šroubenie PE-Xa eurokónus, 14 × 2,0 × 3/4 vnút. záv.	10	ks	4,05
<b>1065284</b>	16	1,8/2,0	G 3/4	30	Uponor VARIO svorné šroubenie PE-Xa eurokónus, 16 × 2,0 × 3/4 vnút. záv.	10	ks	4,05
<b>1065286</b>	17	2,0	G 3/4	30	Uponor VARIO svorné šroubenie PE-Xa eurokónus, 17 × 2,0 × 3/4 vnút. záv.	10	ks	4,05
<b>1065290</b>	20	1,9/2,0	G 3/4	30	Uponor VARIO svorné šroubenie PE-Xa eurokónus, 20 × 1,9/2,0 × 3/4 vnút. záv.	10	ks	4,15



### Uponor mosadzná PE-Xa Q&E spojka 17

Pre spájanie rúrok Uponor PE-Xa, vyrobené z mosadze.

Položka č.	d [mm]	Popis	Balenie	Jedn.	Cena / Jedn.
<b>1025883</b>	17	Uponor PE-Xa Q&E spojka 17-17 s dvoma krúžkami PE-X	5	ks	5,85



Položka č.	d [mm]	Popis	Balenie	Jedn.	Cena / Jedn.
<b>1015164</b>	16	Uponor spojka MLC 16-16 mosadz	10	ks	4,38

### Uponor mosadzná MLC spojka 16

Na spájanie Uponor MLC rúrok, vyrobená z mosadze s pevnou lisovacou objímkou, má indikáciu nezalisovaného spoja a dorazový plastový krúžok. Lisovanie bez potreby kalibrácie hrán na rúrkach.



Položka č.	d [mm]	p [bar]	Popis	Balenie	Jedn.	Cena / Jedn.
<b>1047193</b>	16	6+10	Uponor Q&E spojka 16-16	10	ks	2,15

### Uponor mosadzná PE-Xa Q&E spojka 16

Vyrobena z mosadze. Upozornenie: Krúžok Uponor Q&E si musíte objednať osobitne.



Položka č.	d [mm]	farba [-]	p [bar]	Popis	Balenie	Jedn.	Cena / Jedn.
<b>1042388</b>	16	natural	6+10	Uponor Q&E krúžok, pre rúry Uponor PE-Xa s rozmerom 16 mm	20	ks	0,31

### Uponor Q&E krúžok, 16

Vyrobený z materiálu PE-Xa (zosieťovaný polyetylén). Krúžky Uponor Q&E sú určené na montáž Uponor Q&E, pre rúry PE-Xa s rozmermi 16, 20, 25, a 32 mm. Farba: natural



Položka č.	d [mm]	p [bar]	Popis	Balenie	Jedn.	Cena / Jedn.
<b>1008932</b>	20	6+10	Uponor Q&E PPSU spojka 20-20	5	ks	2,17

### Uponor Q&E PPSU spojka

Vyrobená z plastického materiálu polyfenylsulfonu (PPSU). Upozornenie: Uponor Q&E krúžok si musíte objednať osobitne.



Položka č.	d [mm]	farba [-]	p [bar]	Popis	Balenie	Jedn.	Cena / Jedn.
<b>1042836</b>	20	natural	6+10	Uponor Q&E krúžok, natural pre rúry Uponor PE-Xa s rozmerom 20 mm	20	ks	0,36

### Uponor Q&E krúžok, farba natural

Vyrobený z materiálu PE-X (zosieťovaný polyetylén). Krúžky Uponor Q&E sú určené na montáž Uponor Q&E, pre rúry PE-Xa s rozmermi 16, 20, 25, 32 mm.

**Uponor rozdeľovače a príslušenstvo nájdete na strane 107.**

## Uponor systém s fixačnou lištou

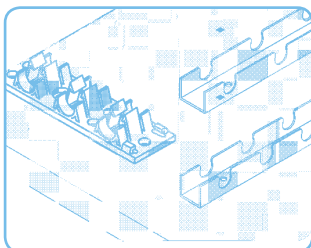

Systémové komponenty tohto riešenia tvoria jednoduchú množinu prvkov, ktoré spoločne ľahko riešia uchytenie rúrok od 14 – 20 mm. Tento spôsob je obzvlášť vhodný pre väčšie a nečlenené plochy, tam kde je čo najmenej oblých/zaoblených stien.

### Výhody pre vás

- rýchla montáž fixačných lišt
- rýchla pokládka potrubia
- nízke náklady na m<sup>2</sup> plochy
- vyššia mechanická odolnosť
- možnosť používať rúry od dimen. 9,9 mm až 20 (25) mm.

### Komponenty systému

Uponor Minitec fixačná lišta 9,9



Uponor fixačná lišta 14



Uponor fixačná lišta 16



Uponor fixačná lišta 20



Uponor fixačná lišta 14-20



### Rúrka / Fitingy

PE-Xa rúrky:  
9,9 × 1,1  
14 × 2,0  
16 × 2,0  
20 × 2,0



Uponor PE-Xa spojky pre rúrky:  
9,9 × 1,1 (Q&E)  
14 × 2,0 (lisovacia)  
16 × 2,0 (1,8) (Q&E)  
17 × 2,0 (Q&E)  
20 × 2,0 (Q&E)



Uponor MLC spojky pre rúrky:  
16 × 2,0 (lisovacia)



### Príslušenstvo

Uponor obvodový dilatačný pás



Uponor škárový profil 100 × 10

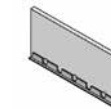

Uponor chránička (na suchý zips) 20 mm



Uponor prímes do poteru (plastifikátor)



Uponor PE fólia 0,2 mm



### Rozdeľovač / Skrinky

Uponor rozdeľovače (plastové aj kovové)



Uponor svorné šroubenie



Uponor sady guľových ventilov na rozdeľovače



Uponor skriňa rozdeľovača

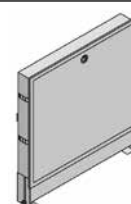

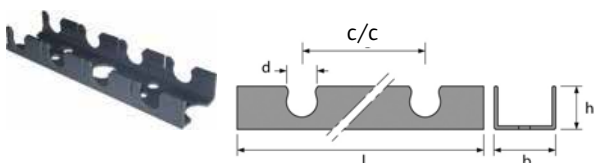

### Uponor fixačná lišta 9.9

Samolepiaci pás s U-profi lom vyrobený z recyklovateľných materiálov s integrovaným držiakom na rúrky 9,9 x 1,1 mm Uponor PE-Xa.

Dĺžka lišty: 2,5 m  
 Dĺžka lišty: 2,5 m  
 Šírka lišty: 24 mm  
 Priestor medzi držiakmi rúr: 20 mm c/c  
 Inštalačná výška s rúrou: 13 mm

Položka č.	l [mm]	b [mm]	h [mm]	d [mm]	c/c [mm]	Popis	Balenie	Jedn.	Cena / Jedn.
1005274	2500	24	13	10	20	Uponor fixačná lišta pre rúrky PE-Xa 9,9	25	m	2,67

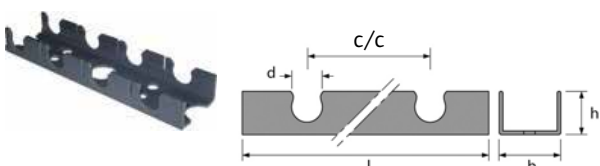

### Uponor fixačná lišta 14

Samolepiaci pás s U-profi lom vyrobený z recyklovateľných materiálov s integrovaným držiakom na rúrky Uponor 14 x 2 mm. Menovité body prerušenia sa nachádzajú každých 100 mm za účelom jednoduchého oddelenia.

Dĺžka lišty: 2,5 m  
 Šírka lišty: 38 mm  
 Priestor medzi držiakmi na rúru: 50 mm c/c  
 Inštalačná výška s rúrou: 17 mm

Položka č.	l [mm]	b [mm]	h [mm]	d [mm]	c/c [mm]	Popis	Balenie	Jedn.	Cena / Jedn.
1005498	2500	38	17	14	50	Uponor fixačná lišta 14 mm	25	m	2,79

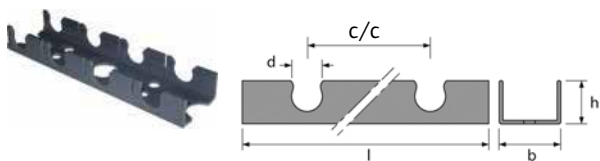

### Uponor fixačná lišta 16

Samolepiaci pás s U-profi lom vyrobený z recyklovateľných materiálov s integrovaným držiakom na rúrky Uponor 16 x 2 mm. Menovité body prerušenia sa nachádzajú každých 100 mm za účelom jednoduchého oddelenia.

Dĺžka lišty: 2 m  
 Šírka lišty: 40 mm  
 Priestor medzi držiakmi na rúru: 25 mm c/c  
 Inštalačná výška s rúrou: 25 mm

Položka č.	l [mm]	b [mm]	h [mm]	d [mm]	c/c [mm]	Popis	Balenie	Jedn.	Cena / Jedn.
1013127	2000	40	25	16	25	Uponor fixačná lišta 16 mm	100	m	1,74

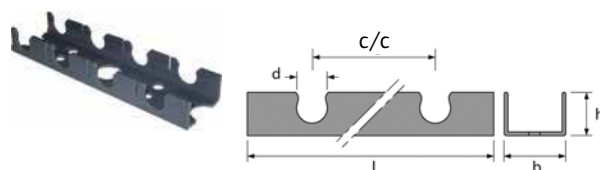

### Uponor fixačná lišta 20

U profil vyrobený z recyklovateľných materiálov s integrovaným držiakom na rúrky Uponor 20 mm. Menovité body prerušenia sa nachádzajú každých 100 mm.

Dĺžka lišty: 3,0 m  
 Šírka lišty: 40 mm  
 Priestor medzi uchytením rúr: 50 mm c/c  
 Inštalačná výška s rúrou: 26 m

Položka č.	b [mm]	h [mm]	d [mm]	c/c [mm]	l [mm]	Popis	Balenie	Jedn.	Cena / Jedn.
1005358	40	26	20	50	3000	Uponor fixačná lišta 20 mm	30	m	2,81



### Uponor fixačná lišta 14-20

Samolepiaci pás s U-profi lom vyrobený z recyklovateľných materiálov s integrovaným držiakom na rúrky Uponor 14-20 mm.

Dĺžka lišty: 1 m  
 Šírka lišty: 50 mm  
 Priestor medzi držiakmi rúr: 50 mm c/c  
 Inštalačná výška s rúrou: 27 mm

Položka č.	l [mm]	b [mm]	h [mm]	c/c [mm]	Popis	Balenie	Jedn.	Cena / Jedn.
1000018	1000	50	27	50	Uponor fixačná lišta 14 – 20 mm	100	m	3,07



Položka č.

**1000019**

### Uponor upevňovacia príchytka

Účelom upevňovacej príchytky je pripevniť Uponor fixačnú lištu a fixačnú fóliu alebo systémovú dosku na uchytenie rúrok k spodnej vrstve izolácie. Možno ju tiež použiť na ďalšie ručné pripevňovanie rúrok Uponor MLC a PE-Xa.

Popis	Balenie	Jedn.	Cena / Jedn.
Uponor upevňovacia príchytka	500	ks	0,10



Položka č.	L [mm]	W [m]	s [mm]	G [kN/m <sup>2</sup> ]
<b>1000017</b>	60	1	4	15

### Uponor fixačná fólia na rúrky

Viacvrstvá reflexná/zvuková izolačná fólia navrhnutá za účelom zdokonalenia tepelnej izolácie, tepelnej distribúcie a odolávaniu vlhkosti s integrovanou zvukovou izolačnou vrstvou a vytlačeným mriežkovým vzorom. Nosnosť: 15 KN/m<sup>2</sup>

Popis	Balenie	Jedn.	Cena / Jedn.
Uponor fixačná fólia 4 mm na rúrky	60	m <sup>2</sup>	4,48

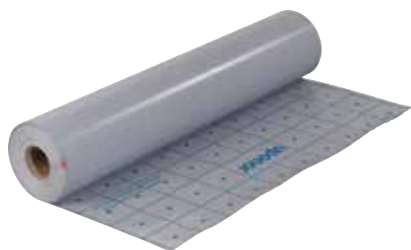

Položka č.	L [mm]	W [m]	s [mm]
<b>1000015</b>	100	1,03	0,25

### Uponor fólia s rastrom

0,25 mm-hrubá fólia s potlačenou textúrou 100 x 100 mm pre prekrytie už existujúcej tepelnej/zvukovej izolácie a fixáciu pripínáčikmi „taker“. Zabraňuje náteru, aby stekal do izolačnej vrstvy. Rozmery: 100 m x 1,03 m

Popis	Balenie	Jedn.	Cena / Jedn.
Uponor PE fólia s rastrom, hrúbka 0,25 mm na uchytenie fixačnej lišty	103	m <sup>2</sup>	2,14



Položka č.	D [mm]	s [m]	L [mm]	V [l/m]
<b>1063288</b>	9,9	1,1	120	0,047
<b>1063289</b>	9,9	1,1	240	0,047
<b>1063381</b>	9,9	1,1	480	0,047

### Uponor Minitec Comfort Pipe rúrka 9,9 x 1,1 mm

Rúrka PE-Xa s odolnosťou voči difúzii kyslíka vyrobená z peroxidom zosieťovaného polyetylénu (PE-Xa) za použitia metódy Engel v súlade s napr. prENISO 15875 "Systémy plastových potrubí pre inštalácie teplej a studenej vody – Zosieťovaný polyetylén" s bariérou proti difúzii kyslíka z EVOH (etylvinylalkoholu) a vonkajšej vrstvy z PE. rúrky Uponor Wirsbo eval PEX spĺňajú požiadavky týkajúce sa odolnosti voči difúzii kyslíka, napr. DIN 4726. Trieda návrhu 4 – Podlahové vykurovanie a nízkoteplotné radiátory, maximálna teplota 95 °C. Prevádzkový tlak 6 barov.

Popis	Balenie	Jedn.	Cena / Jedn.
Uponor Minitec Comfort Pipe 9,9 x 1,1 120 m kotúč	120	m	1,36
Uponor Minitec Comfort Pipe 9,9 x 1,1 240 m kotúč	240	m	1,36
Uponor Minitec Comfort Pipe 9,9 x 1,1 480 m kotúč	480	m	1,36



Položka č.	d [mm]	s [mm]	L [m]
<b>1062883</b>	14	2	120
<b>1062884</b>	14	2	240
<b>1062885</b>	14	2	960

### Uponor Comfort Pipe PLUS rúrka 14 x 2,0 mm

V kotúčoch, pre použitie na sálavé vykurovanie/chladenie. Materiál: Uponor PE-Xa s odolnosťou voči difúzii kyslíka, vyrobená z peroxidom zosieťovaného polyetylénu (PE-Xa) za použitia metódy Engela, spĺňa požiadavky DIN 16892, DIN ISO 15875 a DIN 4726  
Farba: natural  
Max. prevádzková teplota 90°C  
Max. prevádzkový tlak 6 bar pri 70 °C  
Aplikácie: 6 bar

Popis	Jedn.	Cena / Jedn.	Cena [€]
Uponor Comfort Pipe Plus 14 x 2,0 120 m kotúč	120	m	1,59
Uponor Comfort Pipe Plus 14 x 2,0 240 m kotúč	240	m	1,59
Uponor Comfort Pipe rúrka 14 x 2,0 960 m kotúč	960	m	1,59



### Uponor Comfort Pipe Plus rúrky 16 × 2,0 mm

Rúrky vyrobené z peroxidicky zosieťovaného polyetylénu (PE-Xa) podľa metódy Engela v súlade s napr. EN ISO 15875. Obsahuje kyslíkovú bariéru vyrobenú z etylénvinylalkoholu (EVOH) v súlade s DIN 4726. Táto vrstva má zabraňovať korózii jednotlivých častí systému. Bariéra bola špeciálne vyvinutá pre technológiu spájania potrubia Q&E. Podmienky použitia (vrátane charakteristického rozsahu použitia): Použitie - trieda 4 - podlahové vykurovanie a chladenie, max. do teploty 95 °C. Potrubný systém navrhnutý na tlak 6 barov. Použitie - trieda 5 - vysokoteplotné radiátory, max. do teploty 95 °C. Tlak 6 barov.\*\*

\*\* len pre priemery rúrok 16 × 2,0

Položka č.	d [mm]	s [mm]	L [mm]	p [bar]	Popis	Balenie	Jedn.	Cena / Jedn.
<b>1062044</b>	16	2,0	120	6	Uponor Comfort Pipe Plus 16 × 2,0 mm v kotúčoch 120 m	120	m	1,33
<b>1062045</b>	16	2,0	240	6	Uponor Comfort Pipe Plus 16 × 2,0 mm v kotúčoch 240 m	240	m	1,33
<b>1062046</b>	16	2,0	640	6	Uponor Comfort Pipe Plus 16 × 2,0 mm v kotúčoch 640 m	640	m	1,33

\* označuje, že do teploty 70 ° je max. prevádzkový tlak 6 bar a pri 95 °C je max. 4 bar.



### Uponor Comfort Pipe Plus rúrky 20 × 2,0 mm

Rúrka PE-Xa s odolnosťou voči difúzii kyslíka vyrobená z peroxidom zosieťovaného polyetylénu (PE-Xa) za použitia metódy Engel v súlade s prENISO 15875. Má bariéru proti difúzii kyslíka z EVOH (etylvinylalkoholu) a vonkajšej vrstvy z PE. Rúrky Uponor Wirsbo evala-pePEX Q&E spĺňajú požiadavky týkajúce sa odolnosti voči difúzii kyslíka, napr. DIN 4726. Trieda návrhu 4 – Podlahové vykurovanie a nízkoteplotné radiátory, maximálna teplota 95°C. Prevádzkový tlak 6 barov.

Položka č.	d [mm]	s [mm]	L [mm]	V [l/m]	Popis	Balenie	Jedn.	Cena / Jedn.
<b>1009228</b>	20	2,0	120	0,2	Uponor Comfort Pipe Plus 20 × 2,0 120 m kotúč	120	m	1,89
<b>1009230</b>	20	2,0	240	0,2	Uponor Comfort Pipe Plus 20 × 2,0 240 m kotúč	240	m	1,89
<b>1009231</b>	20	2,0	480	0,2	Uponor Comfort Pipe Plus 20 × 2,0 480 m kotúč	480	m	1,89



### Uponor svorné šroubenia PE-Xa 14 – 20

Vyrobene z mosadze. Pre pripojenie Uponor PE-Xa rúr k rozdeľovaču. Vnútny závit 3/4" eurokónus podľa DIN EN ISO 228-1.

Položka č.	d [mm]	s [mm]	FT [palec]	A/F [mm]	Popis	Balenie	Jedn.	Cena / Jedn.
<b>1065283</b>	14	2,0	G 3/4	30	Uponor VARIO svorné šroubenie PE-Xa eurokónus, 14 × 2,0 × 3/4 vnút. záv.	10	ks	4,05
<b>1065284</b>	16	1,8/2,0	G 3/4	30	Uponor VARIO svorné šroubenie PE-Xa eurokónus, 16 × 2,0 × 3/4 vnút. záv.	10	ks	4,05
<b>1065286</b>	17	2,0	G 3/4	30	Uponor VARIO svorné šroubenie PE-Xa eurokónus, 17 × 2,0 × 3/4 vnút. záv.	10	ks	4,05
<b>1065290</b>	20	1,9/2,0	G 3/4	30	Uponor VARIO svorné šroubenie PE-Xa eurokónus, 20 × 1,9/2,0 × 3/4 vnút. záv.	10	ks	4,15

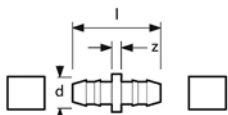

### Uponor PE-Xa Q&E spojka 9,9 mm

Pre spájanie rúrok Uponor PE-Xa, vyrobené z mosadze.

Položka č.	d [mm]	s [mm]	l [m]	z [mm]	Popis	Balenie	Jedn.	Cena / Jedn.
<b>1005264</b>	9,9	1,1	12340	4	Uponor PE-Xa Q&E spojka 9,9-9,9 s dvoma krížkami PE-X	10	ks	3,69



### Uponor Q&E PE-Xa spojka 14

Pre spojenie Uponor PE-Xa rúrok. Materiál: mosadz

Položka č.	d [mm]	l [mm]	Z [mm]	Popis	Jedn.	Cena / Jedn.	Cena [€]
<b>1058659</b>	14	39	5	Uponor Q&E PE-Xa spojka 14-14	10	ks	3,91



### Uponor mosadzná MLC spojka 16

Na spájanie Uponor MLC rúrok, vyrobená z mosadze s pevnou lisovacou objímkou, má indikáciu nezalisovaného spoja a dorazový plastový krúžok. Lisovanie bez potreby kalibrácie hrán na rúrkach.

Položka č.	d [mm]	Popis	Balenie	Jedn.	Cena / Jedn.
<b>1015164</b>	16	Uponor spojka MLC 16-16 mosadz	10	ks	4,38



### Uponor mosadzná PE-Xa Q&E spojka 16

Vyrobena z mosadze. Upozornenie: Krúžok Uponor Q&E si musíte objednať osobitne.

Položka č.	d [mm]	p [bar]	Popis	Balenie	Jedn.	Cena / Jedn.
<b>1047193</b>	16	6+10	Uponor Q&E spojka 16-16	5	ks	2,15



### Uponor Q&E krúžok, 16

Vyrobena z materiálu PE-Xa (zosieťovaný polyetylén). Krúžky Uponor Q&E sú určené na montáž Uponor Q&E, pre rúčky PE-Xa s rozmermi 16, 20, 25, a 32 mm. Farba: natural

Položka č.	d [mm]	farba [-]	p [bar]	Popis	Balenie	Jedn.	Cena / Jedn.
<b>1042388</b>	16	natural	6+10	Uponor Q&E krúžok, pre rúry Uponor PE-Xa s rozmerom 16 mm	20	ks	0,31



### Uponor Q&E PPSU spojka

Vyrobená z plastického materiálu polyfenylsulfonu (PPSU). Upozornenie: Uponor Q&E krúžok si musíte objednať osobitne.

Položka č.	d [mm]	p [bar]	Popis	Balenie	Jedn.	Cena / Jedn.
<b>1008932</b>	20	6+10	Uponor Q&E PPSU spojka 20-20	5	ks	2,17



### Uponor Q&E krúžok, farba natural

Vyrobený z materiálu PE-X (zosieťovaný polyetylén). Krúžky Uponor Q&E sú určené na montáž Uponor Q&E, pre rúrky PE-Xa s rozmermi 16, 20, 25, 32 mm.

Položka č.	d [mm]	farba [-]	p [bar]	Popis	Balenie	Jedn.	Cena / Jedn.
<b>1042836</b>	20	natural	6+10	Uponor Q&E krúžok, natural pre rúry Uponor PE-Xa s rozmerom 20 mm	20	ks	0,36

**Uponor rozdeľovače a príslušenstvo nájdete na strane 107.**



## Uponor systém Classic

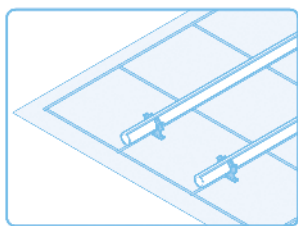

Uponor systém Classic predstavuje cenovo najpriateľnejšie riešenie pre podlahové vykurovanie / chladenie vhodné teoreticky pre všetky typy podláh v nových bytových alebo administratívnych budovách. V prípade ak nepoužijete kari siete dodávané stavbou,

Uponor systém Classic umožňuje použiť vlastné kari siete v troch rozmeroch. Keďže vykurovacia vrstva je oddelená od izolačnej vrstvy (vrstiev), systém v kombinácii s izoláciou pre veľké zaťaženia je rovnako vhodný aj pre priestory kde sa očakáva veľké zaťaženie na podlahu, ako napríklad garáže, showroomy, výrobné haly, obchody a pod.

### Výhody pre vás

- Presná pokládka rúrok: oceľové pletivo a príchytky rúrok zabezpečujú štandardné rozstupy rúrok – a to aj horizontálne aj vertikálne.
- Robustné upínanie: Klipy rúrok držia rúrku mierne v nosných prvkoch
- Bez poškodenia izolácie
- Dáva možnosť výberu izolačnej vrstvy
- Efektivita nákladov, inštalácia jednou osobou, flexibilná, rýchla a jednoduchá inštalácia ušetrí financie a čas

### Komponenty systému

Uponor PE fólia 0,2 mm  
PE typ 200

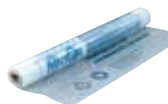

### Rúrka / Fitingy

PE-Xa rúrky:  
16 x 2,0  
16 x 1,8  
17 x 2,0  
20 x 2,0



Uponor PE-Xa spojky pre rúrky:  
14 x 2,0 (lisovacia)  
16 x 2,0 (1,8) (Q&E)  
17 x 2,0 (Q&E)  
20 x 2,0 (Q&E)



Uponor MLC spojky pre rúrky:  
16 x 2,0 (lisovacia)



### Príslušenstvo

Uponor obvodový dilatačný pás



Uponor škárový profil 100 x 10



Uponor chránička (na suchý zips) 20 mm



Uponor prímes do potery (plastifikátor)



### Rozdeľovač / Skrinky

Uponor rozdeľovače (plastové aj kovové)



Uponor svorné šroubenie



Uponor sady guľových ventilov na rozdeľovače



Uponor skriňa rozdeľovača

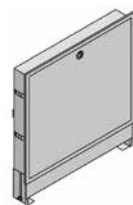



### Uponor fólia s rastrom

0,25 mm-hrubá fólia s potlačenou textúrou 100 x 100 mm pre prekrytie už existujúcej tepelnej/zvukovej izolácie a fixáciu pripínáčikmi „taker“. Zabraňuje náteru, aby stekal do izolačnej vrstvy. Rozmery: 100 m x 1,03 m

Položka č.	L [mm]	W [m]	s [mm]	Popis	Balenie	Jedn.	Cena / Jedn.
<b>1000015</b>	100	1,03	0,25	Uponor PE fólia s rastrom, hrúbka 0,25 mm na uchytienie fixačnej lišty	103	m <sup>2</sup>	2,14



### Uponor Comfort Pipe Plus rúrky 16 x 2,0 mm

Rúrky vyrobené z peroxidicky zosieťovaného polyetylénu (PE-Xa) podľa metódy Engela v súlade s napr. EN ISO 15875. Obsahuje kyslíkovú bariéru vyrobenú z etylénavinylalkoholu (EVOH) v súlade s DIN 4726. Táto vrstva má zabráňovať korózii jednotlivých častí systému. Bariéra bola špeciálne vyvinutá pre technológiu spájania potrubia Q&E. Podmienky použitia (vrátane charakteristického rozsahu použitia): Použitie - trieda 4 - podlahové vykurovanie a chladenie, max. do teploty 95 °C. Potrubný systém navrhnutý na tlak 6 barov. Použitie - trieda 5 - vysokoteplotné radiátory, max. do teploty 95 °C. Tlak 6 barov.\*\*

\*\* len pre priemery rúrok 16 x 2,0

Položka č.	d [mm]	s [mm]	L [mm]	p [bar]	Popis	Balenie	Jedn.	Cena / Jedn.
<b>1062044</b>	16	2,0	120	6	Uponor Comfort Pipe Plus 16 x 2,0 mm v kotúčoch 120 m	120	m	1,33
<b>1062045</b>	16	2,0	240	6	Uponor Comfort Pipe Plus 16 x 2,0 mm v kotúčoch 240 m	240	m	1,33
<b>1062046</b>	16	2,0	640	6	Uponor Comfort Pipe Plus 16 x 2,0 mm v kotúčoch 640 m	640	m	1,33

\* označuje, že do teploty 70 ° je max. prevádzkový tlak 6 bar a pri 95 °C je max. 4 bar.



### Uponor Comfort Pipe Plus rúrky 17 x 2,0 mm a 20 x 2,0 mm

Rúrka PE-Xa s odolnosťou voči difúzii kyslíka vyrobená z peroxidom zosieťovaného polyetylénu (PE-Xa) za použitia metódy Engel v súlade s prENISO 15875 Majú s bariérou proti difúzii kyslíka z EVOH (etylvinylalkoholu) a vonkajšej vrstvy z PE. rúrky Uponor Wirsbo eval- a pePEX Q&E spĺňajú požiadavky týkajúce sa odolnosti voči difúzii kyslíka, napr. DIN 4726. Trieda návrhu 4 – Podlahové vykurovanie a nízko teplotné radiátory, maximálna teplota 95°C. Prevádzkový tlak 6 barov.

Položka č.	d [mm]	s [mm]	L [mm]	V [l/m]	Popis	Balenie	Jedn.	Cena / Jedn.
<b>1034535</b>	17	2,0	120	0,13	Uponor Comfort Pipe Plus 17 x 2,0 120 m kotúč	120	m	1,43
<b>1009226</b>	17	2,0	240	0,13	Uponor Comfort Pipe Plus 17 x 2,0 240 m kotúč	240	m	1,43
<b>1086340</b>	17	2,0	480	0,13	Uponor Comfort Pipe Plus 17 x 2,0 480 m kotúč	480	m	1,43
<b>1009227</b>	17	2,0	640	0,13	Uponor Comfort Pipe Plus 17 x 2,0 640 m kotúč	640	m	1,43
<b>1009228</b>	20	2,0	120	0,2	Uponor Comfort Pipe Plus 20 x 2,0 120 m kotúč	120	m	1,89
<b>1009230</b>	20	2,0	240	0,2	Uponor Comfort Pipe Plus 20 x 2,0 240 m kotúč	240	m	1,89
<b>1009231</b>	20	2,0	640	0,2	Uponor Comfort Pipe Plus 20 x 2,0 640 m kotúč	640	m	1,89



### Uponor Magna

Rúrka PE-Xa s kyslíkovou bariérou (EVOH, podľa DIN 4726) s krycou vrstvou (označenou dvoma modrými pruhmi) v súlade s EN ISO 15875. Rúrka je určená pre podlahové vykurovanie a chladenie v aplikáciách s fittingami Uponor Q&E. Rúrka je určená pre triedy aplikácii 4 a 5 (6bar). Maximálna návrhová teplota média 90°C, maximálna krátkodobá 100°C. Trieda požiarnej odolnosti E (DIN EN 13501-1).

Položka č.	d [mm]	s [mm]	p [bar]	L [m]	farba	Popis	Balenie	Jedn.	Cena / Jedn.
<b>1062888</b>	25	2,3	6	220	biela	Uponor Comfort Pipe PLUS 25 x 2,3 220 m	220	m	2,81
<b>1062889</b>	25	2,3	6	300	biela	Uponor Comfort Pipe PLUS 25 x 2,3 300 m	300	m	2,81
<b>1063907</b>	25	2,3	6	640	biela	Uponor Comfort Pipe PLUS 25 x 2,3 640 m	640	m	2,77



### Uponor MLC RED (plastohliníkové) rúrky

MLC (plastohliníková) rúrka odolná voči difúzii kyslíka (PE-RT – spojivo – pozdĺžne prekrývajúci sa zvarovaný hliník – spojivo – PE-RT (polyetylén odolný voči vysokým teplotám) pre aplikácie sálavého vykurovania a chladenia. Materiály triedy B2 podľa DIN 4102. Max. tlak pri nepretržitej prevádzke: 4 bar pri bežnej prevádzkovej teplote 60°C.

Položka č.	d [mm]	s [mm]	L [mm]	Popis	Balenie	Jedn.	Cena / Jedn.
<b>1047001</b>	14	1,6	200	Uponor MLC RED rúrka 14 x 1,6 200 m	200	m	1,09
<b>1047002</b>	14	1,6	500	Uponor MLC RED rúrka 14 x 1,6 500 m	500	m	1,09
<b>1047003</b>	16	2,0	200	Uponor MLC RED rúrka 16 x 2,0 200 m	200	m	1,29
<b>1047004</b>	16	2,0	500	Uponor MLC RED rúrka 16 x 2,0 500 m	500	m	1,29



### Uponor svorné šroubenia PE-Xa 14 – 20

Vyrobené z mosadze. Pre pripojenie Uponor PE-Xa rúr k rozdeľovaču. Vnútorňý závit 3/4" eurokónus podľa DIN EN ISO 228-1.

Položka č.	d [mm]	s [mm]	FT [palec]	A/F [mm]	Popis	Balenie	Jedn.	Cena / Jedn.
<b>1065283</b>	14	2,0	G 3/4	30	Uponor VARIO svorné šroubenie PE-Xa eurokónus, 14 x 2,0 x 3/4 vnút. záv.	10	ks	4,05
<b>1065284</b>	16	1,8/2,0	G 3/4	30	Uponor VARIO svorné šroubenie PE-Xa eurokónus, 16 x 2,0 x 3/4 vnút. záv.	10	ks	4,05
<b>1065286</b>	17	2,0	G 3/4	30	Uponor VARIO svorné šroubenie PE-Xa eurokónus, 17 x 2,0 x 3/4 vnút. záv.	10	ks	4,05
<b>1065290</b>	20	1,9/2,0	G 3/4	30	Uponor VARIO svorné šroubenie PE-Xa eurokónus, 20 x 1,9/2,0 x 3/4 vnút. záv.	10	ks	4,15



### Uponor Q&E PE-Xa spojka 14

Pre spojenie Uponor PE-Xa rúrok. Materiál: mosadz

Položka č.	d [mm]	l [mm]	Z [mm]	Popis	Jedn.	Cena / Jedn.	Cena [€]
<b>1058659</b>	14	39	5	Uponor Q&E PE-Xa spojka 14-14	10	ks	3,91



### Uponor mosadzná PE-Xa Q&E spojka 17

Pre spájanie rúrok Uponor PE-Xa, vyrobené z mosadze.

Položka č.	d [mm]	Popis	Balenie	Jedn.	Cena / Jedn.
<b>1025883</b>	17	Uponor PE-Xa Q&E spojka 17-17 s dvoma krúžkami PE-X	5	ks	5,85



Položka č.	d [mm]	Popis	Balenie	Jedn.	Cena / Jedn.
<b>1015164</b>	16	Uponor spojka MLC 16-16 mosadz	10	ks	4,38

### Uponor mosadzná MLC spojka 16

Na spájanie Uponor MLC rúrok, vyrobená z mosadze s pevnou lisovacou objímkou, má indikáciu nezalisovaného spoja a dorazový plastový krúžok. Lisovanie bez potreby kalibrácie hrán na rúrkach.



Položka č.	d [mm]	Popis	Balenie	Jedn.	Cena / Jedn.
<b>1008440</b>	20	Uponor PE-Xa Q&E spojka 20-20 s dvomi krúžkami PE-X	1	ks	5,62

### Uponor PE-Xa Q&E spojka 20

Pre spájanie rúrok Uponor PE-Xa, vyrobené z mosadze.



Položka č.	d [mm]	p [bar]	Popis	Balenie	Jedn.	Cena / Jedn.
<b>1047193</b>	16	6+10	Uponor Q&E spojka 16-16	5	ks	2,15

### Uponor mosadzná PE-Xa Q&E spojka 16

Vyrobena z mosadze. Upozornenie: Krúžok Uponor Q&E si musíte objednať osobitne.



Položka č.	d [mm]	farba [-]	p [bar]	Popis	Balenie	Jedn.	Cena / Jedn.
<b>1042388</b>	16	natural	6+10	Uponor Q&E krúžok, pre rúry Uponor PE-Xa s rozmerom 16 mm	20	ks	0,31

### Uponor Q&E krúžok, 16

Vyrobenny z materiálu PE-Xa (zosieťovaný polyetylén). Krúžky Uponor Q&E sú určené na montáž Uponor Q&E, pre rúry PE-Xa s rozmermi 16, 20, 25, a 32 mm. Farba: natural

Uponor rozdeľovače a príslušenstvo nájdete na strane 107.

## Uponor Plaster systém

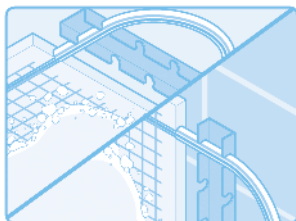

Ak pri riadení teploty v miestnosti kladiete dôraz na komfort a náklady, Uponor systém chladenia pomocou fi xačnej lišty je naozaj multifunkčný systém, ktorý je možné použiť na stropy alebo steny a na chladenie, rovnako ako aj na vykurovanie.

### Výhody pre vás

- Minimálna hrúbka systému
- Univerzálny systém montáže na strop a steny
- Veľmi málo komponentov
- Desaťročiami odskúšaná rúrka PE-Xa 9,9 – 14 mm
- Q&E systém fi tingov pre rýchlu a ekonomickú inštaláciu
- Rýchly reakčný čas vďaka tenkej vrstve omietky
- Šetrí energiu vďaka optimálnym prevádzkovým teplotám

### Komponenty systému

Uponor fixačná lišta 9,9



Uponor fixačná lišta 14



Uponor fixačná lišta 20



### Rúrka / Fitingy

Uponor PE-Xa rúrka 9,9 x 1,1



Uponor Minitec spojky 9,9



PE-Xa rúrka 14 x 2



Uponor PE-Xa Q&E spojky 14



### Príslušenstvo

Uponor PE-Xa rúrka 20 x 2



Uponor Q&E T-redukcia 20/9,9/20



Uponor Q&E spojovacia redukcia 9,9/20



### Rozdeľovač / Skrinky

Uponor rozdeľovače (plastové aj kovové)



Uponor svorné šroubenie



Uponor sady guľových ventilov na rozdeľovače



Uponor skriňa rozdeľovača

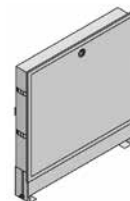

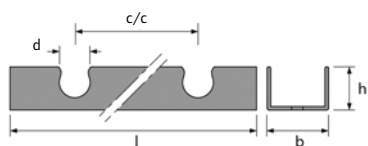

### Uponor fixačná lišta 9.9

Samolepiaci pás s U-profi lom vyrobený z recyklovateľných materiálov s integrovaným držiakom na rúrky 9.9 x 1.1 mm Uponor PE-Xa. Dĺžka lišty: 2.5 m  
 Dĺžka lišty: 2.5 m  
 Šírka lišty: 24 mm  
 Priestor medzi uchytением rúr: 20 mm c/c  
 Inštalačná výška s rúrou: 13 mm

Položka č.	l [mm]	bb [mm]	h [mm]	d [mm]	c/c [mm]	Popis	Balenie	Jedn.	Cena / Jedn.
<b>1005274</b>	2500	24	13	10	20	Uponor fixačná lišta pre rúrky PE-Xa 9,9	25	m	2,67

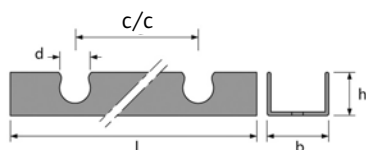

### Uponor fixačná lišta 14

Samolepiaci pás s U-profi lom vyrobený z recyklovateľných materiálov s integrovaným držiakom na rúrky Uponor 14 mm. Menovité body prerušenia sa nachádzajú každých 100 mm.  
 Dĺžka lišty: 2,5 m  
 Šírka lišty: 38 mm  
 Priestor medzi uchytением na rúru: 50 mm c/c  
 Inštalačná výška s rúrou: 17 mm

Položka č.	l [mm]	b [mm]	h [mm]	d [mm]	c/c [mm]	Popis	Balenie	Jedn.	Cena / Jedn.
<b>1005498</b>	2500	38	17	14	50	Uponor fixačná lišta 14 mm	25	m	2,79

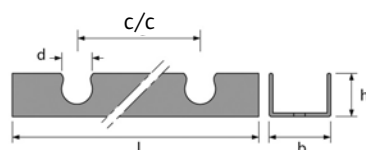

### Uponor fixačná lišta 20

U profil vyrobený z recyklovateľných materiálov s integrovaným držiakom na rúrky Uponor 20 mm. Menovité body prerušenia sa nachádzajú každých 100 mm.  
 Dĺžka lišty: 3,0 m  
 Šírka lišty: 40 mm  
 Priestor medzi uchytением rúr: 50 mm c/c  
 Inštalačná výška s rúrou: 26 m

Položka č.	b [mm]	h [mm]	d [mm]	c/c [mm]	l [mm]	Popis	Balenie	Jedn.	Cena / Jedn.
<b>1005358</b>	40	26	20	50	3000	Uponor fixačná lišta 20 mm	30	m	2,81



Položka č.	d [mm]	s [mm]	L [m]	V [l/m]
<b>1063288</b>	9,9	1,1	120	0,047
<b>1063289</b>	9,9	1,1	240	0,047
<b>1063381</b>	9,9	1,1	480	0,047

### Uponor Minitec Comfort Pipe rúrka 9,9 x 1,1 mm v kotúčoch

Rúrka PE-Xa s odolnosťou voči difúzii kyslíka vyrobená z peroxidom zosieťovaného polyetylénu (PE-Xa) za použitia metódy Engel v súlade s napr. prENISO 15875 "Systémy plastových potrubí pre inštalácie teplej a studenej vody – Zosieťovaný polyetylén" s bariérou proti difúzii kyslíka z EVOH (etylvinylalkoholu) a vonkajšej vrstvy z PE. rúrky Uponor Wirsbo eval PEX spĺňajú požiadavky týkajúce sa odolnosti voči difúzii kyslíka, napr. DIN 4726. Trieda návrhu 4 – Podlahové vykurovanie a nízkoteplotné radiátory, maximálna teplota 95°C. Prevádzkový tlak 6 barov.

Popis	Balenie	Jedn.	Cena / Jedn.
Uponor Minitec Comfort Pipe 9,9 x 1,1 120 m kotúč	120	m	1,36
Uponor Minitec Comfort Pipe 9,9 x 1,1 240 m kotúč	240	m	1,36
Uponor Minitec Comfort Pipe 9,9 x 1,1 480 m kotúč	480	m	1,36



Položka č.	d [mm]	s [mm]	L [m]
<b>1062883</b>	14	2	120
<b>1062884</b>	14	2	240
<b>1062885</b>	14	2	960

### Uponor Comfort Pipe Plus rúrka 14 x 2,0 mm

V kotúčoch, pre použitie na sálavé vykurovanie/chladenie. Materiál: Uponor PE-Xa s odolnosťou voči difúzii kyslíka, vyrobená z peroxidom zosieťovaného polyetylénu (PE-Xa) za použitia metódy Engela, spĺňa požiadavky DIN 16892, DIN ISO 15875 a DIN 4726  
Farba: natural  
Max. prevádzková teplota 90°C  
Max. prevádzkový tlak 6 bar pri 70 °C  
Applikácie: 6 bar

Popis	Jedn.	Cena / Jedn.	Cena [€]
Uponor Comfort Pipe Plus rúrka 14 x 2,0 120 m kotúč	120	m	1,59
Uponor Comfort Pipe Plus rúrka 14 x 2,0 240 m kotúč	240	m	1,59
Uponor Comfort Pipe Plus rúrka 14 x 2,0 960 m kotúč	960	m	1,59



Položka č.	d [mm]	s [mm]	L [mm]	V [l/m]
<b>1062884</b>	20	2,0	240	0,2
<b>1088166</b>	20	2,0	480	0,2

### Uponor PE-Xa rúrky

Rúrka PE-Xa s odolnosťou voči difúzii kyslíka vyrobená z peroxidom zosieťovaného polyetylénu (PE-Xa) za použitia metódy Engel v súlade s napr. prENISO 15875 "Systémy plastových potrubí pre inštalácie teplej a studenej vody – Zosieťovaný polyetylén" s bariérou proti difúzii kyslíka z EVOH (etylvinylalkoholu) a vonkajšej vrstvy z PE. rúrky Uponor Wirsbo eval- a pePEX Q&E spĺňajú požiadavky týkajúce sa odolnosti voči difúzii kyslíka, napr. DIN 4726. Trieda návrhu 4 – Podlahové vykurovanie a nízkoteplotné radiátory, teplota pri poruche funkčnosti 95°C. Prevádzkový tlak 6 barov.

Popis	Balenie	Jedn.	Cena / Jedn.
Uponor Comfort Pipe Plus 20 x 2,0 240 m kotúč	240	m	1,89
Uponor Comfort Pipe Plus 20 x 2,0 480 m kotúč	480	m	1,89



Položka č.	d [mm]	d1 [mm]
<b>1020518</b>	9,9	20

### Uponor Minitec PE-Xa Q&E redukovaná spojka 20 x 9,9

Pre pripojenie Uponor PE-Xa rúrok, vyrobené z mosadze

Popis	Balenie	Jedn.	Cena / Jedn.
Uponor Minitec PE-Xa Q&E spoj. redukcia 20 x 9,9 s 1 PE-X krúž. 9,9 a 1 PE-X krúž. 20	5	ks	8,39



Položka č.	d [mm]	d1 [mm]	d2 [mm]
<b>1020524</b>	20	9,9	20
<b>1063938</b>	20	9,9	20

### Uponor Minitec PE-Xa Q&E redukovaný T-kus 20 x 9,9 x 20

Pre pripojenie Uponor PE-Xa rúrok, vyrobené z mosadze. Používa sa pri pripojení okruhových systémom Tichelmann.

Popis	Balenie	Jedn.	Cena / Jedn.
Uponor Minitec PE-Xa Q&E T reduk. 20 x 9,9 x 9,9 s 1 PE-X krúž. 9,9 a 2 PE-X krúžkami 20	5	ks	8,06
Uponor Minitec T-kus MLC 20 x Q&E 9,9 x MLC 20	2	ks	10,11





### Uponor Minitec PE-Xa Q&E spojka 9,9 mm

Položka č.	d [mm]	s [mm]	l [mm]	z [mm]	Popis	Balenie	Jedn.	Cena / Jedn.
<b>1005264</b>	9,9	1,1	34	4	Uponor Minitec PE-Xa Q&E T spojka 9,9-9,9 s dvomi krúžkami PE-X	10	ks	3,69



### Uponor Minitec PE-X krúžok 9,9 mm pre rúrky PE-Xa

Pre Uponor 9,9 x 1,1 Q&E tvarovky.

Položka č.	d [mm]	Popis	Balenie	Jedn.	Cena / Jedn.
<b>1005263</b>	9,9	Uponor Minitec PE-Xa krúžok pre PE-Xa rúrky 9,9 x 1,1	10	ks	0,22

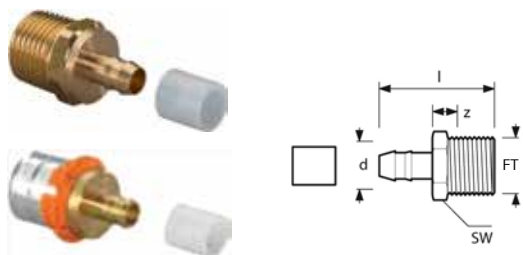

### Uponor Minitec prechod PE-Xa Q&E 9,9 mm-1/2"

Pre rúrky Uponor PE-Xa 9,9 x 1,1 mm, vyrobené z mosadze.

Položka č.	d [mm]	MT [palec]	l [mm]	z [mm]	A/F [mm]	Popis	Balenie	Jedn.	Cena / Jedn.
<b>1005265</b>	9,9	R 1/2	39	14	22	Uponor Minitec PE-Xa prechod na vonkajší závit 9,9 - 1/2" vonk. závit	10	ks	5,25
<b>1063939</b>	9,9		20			Uponor Minitec PE-Xa prechod Q&E 9,9 - 20 MLC	2	ks	8,94



### Uponor Vario PE-X svorné šroubenie 9,9

Pre pripojenie Uponor PE-Xa rúrok 9,9 x 1,1 mm k Uponor rozdeľovačom a Uponor rozdeľovacej skrini, vyrobené z mosadze.

Položka č.	d [mm]	FT [palec]	l [mm]	A/F [mm]	Popis	Balenie	Jedn.	Cena / Jedn.
<b>1005266</b>	9,9	G 3/4	39	30	Uponor Vario PE-Xa svorné šroubenie 9,9 - 3/4 FT eurokónus a jeden krúžok PE-X	10	ks	6,29



### Uponor svorné šroubenia PE-Xa 14 - 20

Vyrobené z mosadze. Pre pripojenie Uponor PE-Xa rúr k rozdeľovaču. Vnútorňý závit 3/4" eurokónus podľa DIN EN ISO 228-1.

Položka č.	d [mm]	s [mm]	FT [palec]	A/F [mm]	Popis	Balenie	Jedn.	Cena / Jedn.
<b>1065283</b>	14	2,0	G 3/4	30	Uponor VARIO svorné šroubenie PE-Xa eurokónus, 14 x 2,0 x 3/4 vnút. záv.	10	ks	4,05
<b>1065290</b>	20	1,9/2,0	G 3/4	30	Uponor VARIO svorné šroubenie PE-Xa eurokónus, 20 x 1,9/2,0 x 3/4 vnút. záv.	10	ks	4,15





### Uponor PE-Xa Q&E spojka 20

Pre spájanie rúrok Uponor PE-Xa, vyrobené z mosadze.

Položka č.	d [mm]	Popis	Balenie	Jedn.	Cena / Jedn.
<b>1008440</b>	20	Uponor PE-Xa Q&E spojka 20-20 s dvomi krúžkami PE-X	1	ks	5,62



### Uponor Q&E krúžok, farba natural

Vyrobený z materiálu PE-X (zosieťovaný polyetylén). Krúžky Uponor Q&E sú určené na montáž Uponor Q&E, pre rúčky PE-Xa s rozmermi 16, 20, 25, 32, 40, 50 a 63 mm.

Položka č.	d [mm]	farba [-]	p [bar]	Popis	Balenie	Jedn.	Cena / Jedn.
<b>1042836</b>	20	natural	6+10	Uponor Q&E krúžok, natural pre rúry Uponor PE-Xa s rozmerom 20 mm	20	ks	0,36



### Uponor Q&E PE-Xa spojka 14

Pre spojenie Uponor PE-Xa rúrok. Materiál: mosadz

Položka č.	d [mm]	l [mm]	Z [mm]	Popis	Jedn.	Cena / Jedn.	Cena [€]
<b>1058659</b>	14	39	5	Uponor Q&E PE-Xa spojka 14-14	10	ks	3,91



### Uponor Q&E redukovaný T-kus 20 x 14 x 20

Pre pripojenie Uponor PE-Xa rúrok, vyrobené z mosadze. O-krúžky sú súčasťou balenia.

Položka č.	d [mm]	d1 [mm]	d2 [mm]	Popis	Balenie	Jedn.	Cena / Jedn.
<b>1063932</b>	20	14	20	Uponor Q&E T-kus 20-14-20 s O krúžkami	2	ks	11,58



### Uponor Q&E redukcia

Pre pripojenie Uponor PE-Xa rúrok, vyrobené z mosadze. O-krúžky sú súčasťou balenia.

Položka č.	d [mm]	d1 [mm]	Popis	Balenie	Jedn.	Cena / Jedn.
<b>1063933</b>	20	14	Uponor Q&E redukcia 20-14	2	ks	6,00
<b>1063934</b>	40	20	Uponor Q&E redukcia 40-20	2	ks	22,96

**Uponor rozdeľovače a príslušenstvo nájdete na strane 107.**

## Uponor Comfort E



Uponor Comfort E vám zaručí tepelnú pohodu. Predstavte si, že vaše nohy sa dotýkajú teplej zeme, keď ráno vstanete z postele alebo po sprchovaní. Jednoduchá inštalácia Comfort E káblových rohoží

pod dlažbou alebo Comfort E rohože s hliníkovou fóliou pod laminátom alebo parketami s hliníkovou izoláciou. Termostaty Uponor Comfort E sledujú čas a šetria náklady na vykurovanie.

### Výhody pre vás

- Ideálne pre rekonštrukcie a novostavby
- Vhodné pod dlaždu, lamináty, parkety alebo vinylové krytiny v suchých alebo mokrých podlahových konštrukciách
- Jednoduchá inštalácia vďaka nízkej výške podlahy
- Vysoký komfort s krátkym reakčným časom
- Šetrí náklady na vykurovanie vďaka programovateľným riadiacimi termostatmi

### Komponenty systému

Uponor Comfort E káblová rohož



Uponor Comfort E káblová rohož s Al-fóliou



### Príslušenstvo

Uponor Comfort E kolieskový termostat Set T-85



Uponor Comfort E digitálny programovateľný termostat flush Set T-86



Uponor Comfort E programovateľný digitálny termostat flush Set T-87IF



UPONOR SPI Comfort E kábel R-Set



UPONOR SPI Comfort E ochranná rúrka



UPONOR SPI Comfort E podlahový snímač T-85 T-87





### Uponor Comfort E káblová rohož

Elektrické sáľavé vykurovacie rohože ako vstavané podlahové vykurovanie, vhodné pre všetky druhy podláh s nášľapnou vrstvou vyhotovenou z dlažby, 160 W / m<sup>2</sup>

- 3 mm tienový dvojžilový kábel so 4 m studeným koncom
- Vykurovací vodič s elektrickou izoláciou FEP
- Kábel pripevnený na nosnej rohoži; Šírka 0,5 m
- Zahŕňa ochrannú rúrku pre podlahový snímač
- IPX7 - schválené CE / VDE

Položka č.	Q [W]	L [m]	B [m]	A [m <sup>2</sup> ]	Odpor [Ohm]	Popis	Balenie	Jedn.	Cena / Jedn.
1088656	160	2	0,5	1	329	Uponor Comfort E káblová rohož 160-1	1	set	80,18
1088657	240	3	0,5	1,5	215	Uponor Comfort E káblová rohož 160-1,5	1	set	92,87
1088658	320	4	0,5	2	167	Uponor Comfort E káblová rohož 160-2	1	set	112,97
1088659	400	5	0,5	2,5	132	Uponor Comfort E káblová rohož 160-2,5	1	set	154,47
1088660	480	6	0,5	3	110	Uponor Comfort E káblová rohož 160-3	1	set	154,47
1088661	640	8	0,5	4	84	Uponor Comfort E káblová rohož 160-4	1	set	223,10
1088662	800	10	0,5	5	68	Uponor Comfort E káblová rohož 160-5	1	set	255,85
1088663	960	12	0,5	6	55	Uponor Comfort E káblová rohož 160-6	1	set	318,78
1088664	1120	14	0,5	7	47	Uponor Comfort E káblová rohož 160-7	1	set	390,91
1088665	1280	16	0,5	8	42	Uponor Comfort E káblová rohož 160-8	1	set	440,72
1088666	1600	20	0,5	10	33	Uponor Comfort E káblová rohož 160-10	1	set	486,17
1088667	1920	24	0,5	12	27	Uponor Comfort E káblová rohož 160-12	1	set	526,79



### Uponor Comfort E káblová rohož Set T-87IF

Elektrické sáľavé vykurovacie rohože ako vstavané podlahové vykurovanie, vhodné pre všetky druhy podláh s nášľapnou vrstvou vyhotovenou z dlažby, 160 W / m<sup>2</sup>, zahŕňa digitálny programovateľný termostat s podlahovým snímačom

- 3 mm tienový dvojžilový kábel so 4 m studeným koncom
- Vykurovací vodič s elektrickou izoláciou FEP
- Kábel pripevnený na nosnej rohoži; Šírka 0,5 m
- Zahŕňa ochrannú rúrku pre podlahový snímač
- IPX7 - schválené CE / VDE

Položka č.	Q [W]	L [m]	B [m]	A [m <sup>2</sup> ]	Odpor [Ohm]	Popis	Balenie	Jedn.	Cena / Jedn.
1088668	160	2	0,5	1	329	Uponor Comfort E káblová rohož Set T-87IF 160-1	1	set	236,85
1088669	240	3	0,5	1,5	215	Uponor Comfort E káblová rohož Set T-87IF 160-1,5	1	set	249,93
1088670	320	4	0,5	2	167	Uponor Comfort E káblová rohož Set T-87IF 160-2	1	set	270,60
1088671	400	5	0,5	2,5	132	Uponor Comfort E káblová rohož Set T-87IF 160-2,5	1	set	313,39
1088672	480	6	0,5	3	110	Uponor Comfort E káblová rohož Set T-87IF 160-3	1	set	313,39
1088673	640	8	0,5	4	84	Uponor Comfort E káblová rohož Set T-87IF 160-4	1	set	384,03
1088674	800	10	0,5	5	68	Uponor Comfort E káblová rohož Set T-87IF 160-5	1	set	417,81
1088675	860	12	0,5	6	55	Uponor Comfort E káblová rohož Set T-87IF 160-6	1	set	482,60
1088676	1120	14	0,5	7	47	Uponor Comfort E káblová rohož Set T-87IF 160-7	1	set	556,89
1088677	1280	16	0,5	8	42	Uponor Comfort E káblová rohož Set T-87IF 160-8	1	set	608,19
1088678	1600	20	0,5	10	33	Uponor Comfort E káblová rohož Set T-87IF 160-10	1	set	655,01
1088679	1920	24	0,5	12	27	Uponor Comfort E káblová rohož Set T-87IF 160-12	1	set	696,88



### Uponor Comfort E káblová rohož s Al-fóliou

Elektrické sáľavé vykurovacie rohože s Al-fóliou vhodné do podláh s odnímateľnou nášľapnou vrstvou ako sú parkety, lamináty alebo koberce, 140 W / m<sup>2</sup>

- dvojžilový kábel s Al-fóliou; Šírka 0,5 m s 3m studeným koncom a AL-páskami
- Vykurovací vodič s elektrickou izoláciou FEP
- Vrátane ochranná rúrka pre podlahový snímač
- IPX7 - CE

Položka č.	Q [W]	L [m]	B [m]	A [m <sup>2</sup> ]	Odpor [Ohm]	Popis	Balenie	Jedn.	Cena / Jedn.
<b>1088684</b>	140	2	0,5	1	378	Uponor Comfort E káblová rohož s Al-fóliou 140-1	1	set	133,91
<b>1088685</b>	280	4	0,5	2	189	Uponor Comfort E káblová rohož s Al-fóliou 140-2	1	set	184,34
<b>1088686</b>	420	6	0,5	3	126	Uponor Comfort E káblová rohož s Al-fóliou 140-3	1	set	235,18
<b>1088687</b>	560	8	0,5	4	94	Uponor Comfort E káblová rohož s Al-fóliou 140-4	1	set	296,40
<b>1088688</b>	700	10	0,5	5	76	Uponor Comfort E káblová rohož s Al-fóliou 140-5	1	set	337,14
<b>1088689</b>	840	12	0,5	6	63	Uponor Comfort E káblová rohož s Al-fóliou 140-6	1	set	386,54
<b>1088690</b>	980	14	0,5	7	54	Uponor Comfort E káblová rohož s Al-fóliou 140-7	1	set	454,40
<b>1088691</b>	1120	16	0,5	8	47	Uponor Comfort E káblová rohož s Al-fóliou 140-8	1	set	490,09
<b>1088692</b>	1260	18	0,5	9	42	Uponor Comfort E káblová rohož s Al-fóliou 140-9	1	set	555,67
<b>1088693</b>	1400	20	0,5	10	38	Uponor Comfort E káblová rohož s Al-fóliou 140-10	1	set	606,06



### Uponor Comfort E káblová rohož s Al-fóliou Set T-87IF

Elektrické sáľavé vykurovacie rohože s Al-fóliou vhodné do podláh s odnímateľnou nášľapnou vrstvou ako sú parkety, lamináty alebo koberce, 140 W / m<sup>2</sup>, zahŕňa digitálny programovateľný termostat s podlahovým snímačom

- dvojžilový kábel s Al-fóliou; Šírka 0,5 m s 3 m studeným koncom a AL páskami
- Vykurovací vodič s elektrickou izoláciou FEP
- Vrátane ochranná trubica pre podlahový snímač
- IPX7 - CE

Položka č.	Q [W]	L [m]	B [m]	A [m <sup>2</sup> ]	Odpor [Ohm]	Popis	Balenie	Jedn.	Cena / Jedn.
<b>1088694</b>	140	2	0,5	1	378	Uponor Comfort E káblová rohož s Al-fóliou Set T-87IF 140-1	1	set	288,15
<b>1088695</b>	280	4	0,5	2	189	Uponor Comfort E káblová rohož s Al-fóliou Set T-87IF 140-2	1	set	338,58
<b>1088696</b>	420	6	0,5	3	126	Uponor Comfort E káblová rohož s Al-fóliou Set T-87IF 140-3	1	set	389,46
<b>1088697</b>	560	8	0,5	4	94	Uponor Comfort E káblová rohož s Al-fóliou Set T-87IF 140-4	1	set	450,64
<b>1088698</b>	700	10	0,5	5	76	Uponor Comfort E káblová rohož s Al-fóliou Set T-87IF 140-5	1	set	501,52
<b>1088699</b>	840	12	0,5	6	63	Uponor Comfort E káblová rohož s Al-fóliou Set T-87IF 140-6	1	set	552,37
<b>1088700</b>	980	14	0,5	7	54	Uponor Comfort E káblová rohož s Al-fóliou Set T-87 IF140-7	1	set	608,65
<b>1088701</b>	1120	16	0,5	8	47	Uponor Comfort E káblová rohož s Al-fóliou Set T-87IF 140-8	1	set	659,07
<b>1088702</b>	1260	18	0,5	9	42	Uponor Comfort E káblová rohož s Al-fóliou Set T-87IF 140-9	1	set	709,92
<b>1088703</b>	1400	20	0,5	10	38	Uponor Comfort E káblová rohož s Al-fóliou Set T-87IF 140-10	1	set	760,34



Položka č.	Popis	Balenie	Jedn.	Cena / Jedn.
<b>1088705</b>	Uponor Comfort E kolieskový termostat Set T-85 230V	5	set	77,56

### Uponor Comfort E kolieskový termostat Set T-85

Set kolieskový termostat T-85 pre elektrické sálavé vykurovanie s podlahovým snímačom



Položka č.	Popis	Balenie	Jedn.	Cena / Jedn.
<b>1088819</b>	Uponor Comfort E digitálny programovateľný termostat flush Set T-86 230V	5	set	124,37

### Uponor Comfort E digitálny programovateľný termostat flush Set T-86

Set digitálny programovateľný termostat T-86 pre elektrické sálavé vykurovanie s podlahovým snímačom

- Namontovaný v stene
- Zobrazenie stavu aktuálneho režimu
- Funkcia úspory energie, štandardný dovolenkový režim
- Rozsah teplôt 5 - 35 ° C
- Spínací prúd 16A
- Ochranná trieda bývania IP 20 / izolovaná



Položka č.	Popis	Balenie	Jedn.	Cena / Jedn.
<b>1088706</b>	Uponor Comfort E digitálny programovateľný termostat flush Set T-87IF 230V	5	set	149,64

### Uponor Comfort E programovateľný digitálny termostat flush Set T-87IF

Set digitálny programovateľný termostat T-87IF pre elektrické sálavé vykurovanie s podlahovým snímačom

- Namontovaný v stene spolu s rámkom
- Zobrazenie stavu aktuálneho režimu termostatu
- Podlahový snímač s obmedzovačom min / max
- Zahŕňa výpočty nákladov na energiu
- Stabilná nastavená teplota pre optimálny komfort a úsporu energie
- Programovateľný dovolenkový režim
- Ochrana proti neoprávnenému používaniu
- Rozsah teplôt 5 - 30 ° C
- Spínací prúd 10A
- Ochranná trieda bývania IP 30 / izolovaná



Položka č.	Popis	Balenie	Jedn.	Cena / Jedn.
<b>1090942</b>	UPONOR SPI Comfort E kábel R-Set 230V	1	set	15,09

### UPONOR SPI Comfort E kábel R-Set

Sada na opravu Uponor Comfort E káblovej rohože a rohože s AL-fóliou s 3 manžetami a 4 zmrašťovacími hadicami



Položka č.	Popis	Balenie	Jedn.	Cena / Jedn.
<b>1090943</b>	UPONOR SPI Comfort E ochranná rúrka	1	ks	12,88

### UPONOR SPI Comfort E ochranná rúrka

2 m korugovaná rúrka s pevnou kovovou manžetou na jednej strane, na ochranu snímača elektrického podlahového vykurovania



Položka č.	Popis	Balenie	Jedn.	Cena / Jedn.
<b>1090944</b>	UPONOR SPI Comfort E podlahový snímač T-85 T-87	1	ks	18,35

### UPONOR SPI Comfort E podlahový snímač T-85 T-87

Pre Uponor Comfort E Set kolieskový termostat T-85 a Uponor Comfort E Set digitálny programovateľný termostat T-87IF 230 V

## Uponor Renovis panel – neizolovaný panel pre vykurovanie a chladenie (stropné aj stenové)



Uponor Renovis panel predstavuje tzv. suchý systém stenového alebo stropného vykurovania či chladenia. Uponor Renovis panel pozostáva z: sádrovej dosky hr. 15 mm s jadrom vystuženým vláknami. V doske je integrovaná rúrka Uponor PEXa 9,9x 1,1 mm. Rozostup rúrok je 50 mm.

### Komponenty systému

Uponor Renovis panel



### Rúrka / Fitingy

Uponor PE-Xa rúrka  
9,9 x 1,1



Uponor PE-Xa Q&E spojky



Uponor expandér pre PE-Xa  
rúrku 9,9 x 1,1



### Príslušenstvo

Uponor PE-Xa rúrka  
20 x 2



Uponor PE-Xa Q&E  
redukovaný T-kus  
20 x 9,9 x 20



Uponor PE-Xa Q&E spojka  
20 x 9,9



### Rozdeľovače / Skrinky

Uponor svorné  
šroubenie





### Uponor Renovis panel

Uponor Renovis panel predstavuje tzv. suchý systém stenového alebo stropného vykurovania či chladenia. Je vhodný pre novostavby aj rekonštrukcie a pozostáva zo: sádrovej dosky hr. 15 mm s jadrom vystuženým skleneným vláknom v ktorej je integrovaná rúrka Uponor PEXa 9,9x 1,1 mm. Rozostup rúrok je 50 mm.

Dĺžka rúrky v 1 m <sup>2</sup> panelu:	12,3 m/m <sup>2</sup>
Dĺžka rúrky v paneli 2000x625mm:	16,1 m
Dĺžka rúrky v paneli 1200x625mm:	10,1 m
Dĺžka rúrky v paneli 800x625mm:	7,1 m
Hmotnosť:	12,1 kg/m <sup>2</sup> (bez vody), 12,7 kg/m <sup>2</sup> (včetně vody)
Prevádzková teplota:	15-55°C
Max. prevádzkový tlak:	6 bar
Tepelná vodivosť:	0,30 W/mK
Farba:	RAL7040 sivá

Položka č.	l [mm]	b [mm]	h [mm]	A [m <sup>2</sup> ]	Popis	Balenie	Jedn.	Cena / Jedn.
<b>1063925</b>	2000	625	15	1,25	UPONOR Renovis Panel 2000x625mm; 1,25 m <sup>2</sup>	1	ks	82,50
<b>1063924</b>	1200	625	15	0,75	UPONOR Renovis Panel 1200x625mm; 0,75 m <sup>2</sup>	1	ks	75,80
<b>1063923</b>	800	625	15	0,50	UPONOR Renovis Panel 800x625mm; 0,5 m <sup>2</sup>	1	ks	55,30



### Uponor Comfort Pipe Plus rúrky

Rúrka PE-Xa s odolnosťou voči difúzii kyslíka vyrobená z peroxidom zosieťovaného polyetylénu (PE-Xa) za použitia metódy Engel v súlade s napr. prENISO 15875 "Systémy plastových potrubí pre inštalácie teplej a studenej vody – Zosieťovaný polyetylén" s bariérou proti difúzii kyslíka z EVOH (etylvinylalkoholu) a vonkajšej vrstvy z PE. rúrky Uponor Wirsbo eval- a pePEX Q&E spĺňajú požiadavky týkajúce sa odolnosti voči difúzii kyslíka, napr. DIN 4726. Trieda návrhu 4 – Podlahové vykurovanie a nízkoteplotné radiátory, teplota pri poruche funkčnosti 95°C. Prevádzkový tlak 6 barov.

Položka č.	d [mm]	s [mm]	L [mm]	V [l/m]	Popis	Balenie	Jedn.	Cena / Jedn.
<b>1009228</b>	20	2,0	120	0,2	Uponor Comfort Pipe Plus 20 x 2,0 120 m kotúč	120	m	1,89
<b>1009230</b>	20	2,0	240	0,2	Uponor Comfort Pipe Plus 20 x 2,0 240 m kotúč	240	m	1,89
<b>1009231</b>	20	2,0	480	0,2	Uponor Comfort Pipe Plus 20 x 2,0 480 m kotúč	480	m	1,89



### Uponor Minitec PE-Xa Q&E spojka 9,9 mm

Pre spájanie rúrok Uponor PE-Xa, vyrobené z mosadze.

Položka č.	d [mm]	s [mm]	l [mm]	z [mm]	Popis	Balenie	Jedn.	Cena / Jedn.
<b>1005264</b>	9,9	1,1	34	4	Uponor Minitec PE-Xa Q&E spojka 9,9 – 9,9 s dvomi krúžkami PE-X	10	ks	3,69

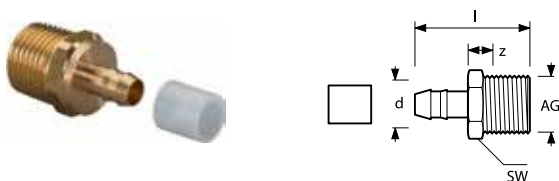

### Uponor Minitec prechod PE-Xa Q&E 9,9 mm-1/2" vonk. závit

Pre rúrky Uponor PE-Xa 9.9 x 1.1 mm. Vyrobené z mosadze.

Položka č.	d [mm]	MT [palec]	l [mm]	z [mm]	A/F [mm]	Popis	Balenie	Jedn.	Cena / Jedn.
<b>1005265</b>	9,9	R 1/2	39	14	22	Uponor Minitec PE-Xa prechod 9,9 – 1/2 s jedným krúžkom PE-X	10	ks	5,25



### Uponor Minitec PE-Xa Q&E redukovaná spojka 20 x 9.9

Pre pripojenie Uponor PE-Xa rúrok, vyrobené z mosadze.

Položka č.	d [mm]	d1 [mm]	Popis	Balenie	Jedn.	Cena / Jedn.
<b>1020518</b>	9,9	20	Uponor Minitec PE-Xa Q&E redukovaná spojka 20 x 9,9 s 1 PE-X krúž. 9,9 a 1 PE-X krúž. 20	5	ks	8,39



### Uponor Minitec PE-Xa Q&E T-kus 20 x 9.9 x 20

Pre pripojenie Uponor PE-Xa rúrok, vyrobené z mosadze

Položka č.	d [mm]	d1 [mm]	d2 [mm]	Popis	Balenie	Jedn.	Cena / Jedn.
<b>1020524</b>	20	9,9	20	Uponor Minitec PE-Xa Q&E T reduk. 20 x 9,9 x 9,9 s1 PE-X krúž. 9,9 a 2 PE-X krúžkami 20	5	ks	8,06



### Uponor Minitec PE-X Q&E krúžok 9.9

Pre Uponor 9,9 x 1,1 Q&E tvarovky

Položka č.	d [mm]	Popis	Balenie	Jedn.	Cena / Jedn.
<b>1005263</b>	9,9	Uponor Minitec PE-X krúžok pre PE-Xa rúrky 9,9 x 1,1	10	ks	0,22



### Uponor Q&E krúžok 20, farba natural

Vyrobený z materiálu PE-X (zosieťovaný polyetylén). Krúžky Uponor Q&E sú určené na montáž Uponor Q&E, pre rúrky PE-Xa s rozmermi 16, 20, 25, 32, 40, 50 a 63 mm.

Položka č.	d [mm]	farba [-]	p [bar]	Popis	Balenie	Jedn.	Cena / Jedn.
<b>1042836</b>	20	natural	6 + 10	Uponor Q&E krúžok, natural pre rúrky Uponor PE-Xa s rozmerom 20 mm	20	ks	0,36

**Uponor rozdeľovače a príslušenstvo nájdete na strane 107.**



## Uponor Teporis panel – izolovaný panel pre vykurovanie a chladenie (stropné aj stenové)



Uponor Teporis panel predstavuje tzv. suchý systém stenového alebo stropného vykurovania či chladenia. V portfóliu Uponor-u existujú dva typy týchto panelov: a.) aktívny b.) pasívny. Uponor Teporis panel pozostáva zo: sádrovej dosky hr. 15 mm s jadrom vystuženým vláknami. Izolácia dosky je z EPS 030 (PS200) hr. 27 mm, je pevne pripevnená zo zadnej strany k sádrovej doske. Celková hrúbka spolu s izoláciou je 42 mm, po pozdĺžnych stranách má zrazené hrany. V doske je integrovaná (len pri aktívnom paneli) rúrka Uponor PEXa 9,9x 1,1 mm. Rozstup rúrok je 50 mm.

### Komponenty systému

**Uponor Teporis panel – aktívny panel**



**Uponor Teporis panel – pasívny panel**



### Rúrka / Fitingy

**Uponor PE-Xa rúrka 9,9 x 1,1**



**Uponor PE-Xa Q&E spojky**



**Uponor expandér pre PE-Xa rúrku 9,9 x 1,1**



### Príslušenstvo

**Uponor PE-Xa rúrka 20 x 2**



**Uponor PE-Xa Q&E redukovaný T-kus 20 x 9,9 x 20**



**Uponor PE-Xa Q&E spojka 20 x 9,9**



### Rozdeľovače / Skrinky

**Uponor svorné šroubenie**





### Uponor Teporis panel – aktívny

Uponor Teporis aktívny panel pozostáva z: sádrovej dosky hr. 15 mm s jadrom vystuženým vlákнами. Izolácia dosky je z EPS 030 (PS200) hr. 27 mm, je pevne pripevnená zo zadnej strany k sádrovej doske. Celková hrúbka spolu s izoláciou je 42 mm, po pozdĺžnych stranách má zrazené hrany. V doske je integrovaná rúrka Uponor PEXa 9,9x 1,1 mm. Rozstup rúrok je 50 mm.

V rozmeroch: 2 000 x 1 200 mm, 1 000 x 1 200 mm, 500 x 1 200 mm.

Položka č.	h [mm]	l [mm]	b [mm]	A [m <sup>2</sup> ]	Popis	Balenie	Jedn.	Cena / Jedn.
<b>1047319</b>	42	2 000	1 200	2,40	Uponor Teporis panel – aktívny 2 000 x 1 200 Typ 2 s tepelnou izoláciou 27 mm	1	ks	226,00
<b>1047320</b>	42	1 000	1 200	1,20	Uponor Teporis panel – aktívny 1 000 x 1 200 Typ 2 s tepelnou izoláciou 27 mm	1	ks	117,00
<b>1047321</b>	42	500	1 200	0,60	Uponor Teporis panel – aktívny 500 x 1 200 Typ 2 s tepelnou izoláciou 27 mm	1	ks	57,60



### Uponor Teporis panel – pasívny

Uponor Teporis pasívny panel má rovnaké rozmery ako aktívny panel (položka č. 1047319 – 21) ale neobsahuje rúrky

V rozmeroch 2 000 x 1 200 mm

Položka č.	h [mm]	l [mm]	b [mm]	A [m <sup>2</sup> ]	Popis	Balenie	Jedn.	Cena / Jedn.
<b>1020506</b>	42	2 000	1 200	2,40	Uponor Teporis panel – pasívny 2 000 x 1 200 s tepelnou izoláciou 27 mm	1	ks	97,00



### Uponor Comfort Pipe Plus rúrky

Rúrka PE-Xa s odolnosťou voči difúzii kyslíka vyrobená z peroxidom zosieťovaného polyetylénu (PE-Xa) za použitia metódy Engel v súlade s napr. prENISO 15875 "Systémy plastových potrubí pre inštalácie teplej a studenej vody – Zosieťovaný polyetylén" s bariérou proti difúzii kyslíka z EVOH (etylvinylalkoholu) a vonkajšej vrstvy z PE. rúrky Uponor Wirsbo eval- a pePEX Q&E spĺňajú požiadavky týkajúce sa odolnosti voči difúzii kyslíka, napr. DIN 4726. Trieda návrhu 4 – Podlahové vykurovanie a nízkotepelné radiátory, teplota pri poruche funkčnosti 95°C. Prevádzkový tlak 6 barov.

Položka č.	d [mm]	s [mm]	L [mm]	V [l/m]	Popis	Balenie	Jedn.	Cena / Jedn.
<b>1009230</b>	20	2,0	240	0,2	Uponor Comfort Pipe Plus 20 x 2,0 240 m kotúč	240	ks	1,89
<b>1009231</b>	20	2,0	480	0,2	Uponor Comfort Pipe Plus 20 x 2,0 480 m kotúč	480	ks	1,89

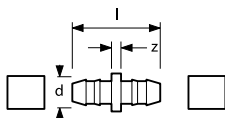

### Uponor Minitec PE-Xa Q&E spojka 9,9 mm

Pre spájanie rúrok Uponor PE-Xa, vyrobené z mosadze.

Položka č.	d [mm]	s [mm]	l [mm]	z [mm]	Popis	Balenie	Jedn.	Cena / Jedn.
<b>1005264</b>	9,9	1,1	34	4	Uponor Minitec PE-Xa Q&E spojka 9,9 – 9,9 s dvomi krúžkami PE-X	10	ks	3,69

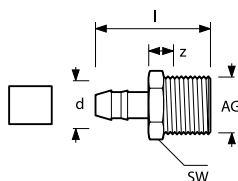

### Uponor Minitec prechod PE-Xa Q&E 9,9 mm-1/2" vonk. závit

Pre rúrky Uponor Minitec PE-Xa 9,9 x 1,1 mm. Vyrobené z mosadze.

Položka č.	d [mm]	MT [palec]	l [mm]	z [mm]	A/F [mm]	Popis	Balenie	Jedn.	Cena / Jedn.
<b>1005265</b>	9,9	R 1/2	39	14	22	Uponor Minitec PE-Xa prechod 9,9 – 1/2 s jedným krúžkom PE-X	10	ks	5,25



### Uponor Minitec PE-Xa Q&E redukovaná spojka 20 x 9.9

Pre pripojenie Uponor PE-Xa rúrok, vyrobené z mosadze.

Položka č.	d [mm]	d1 [mm]	Popis	Balenie	Jedn.	Cena / Jedn.
<b>1020518</b>	9,9	20	Uponor Minitec PE-Xa Q&E redukovaná spojka 20 x 9,9 s 1 PE-X krúž. 9,9 a 1 PE-X krúž. 20	5	ks	8,39



### Uponor Minitec PE-Xa Q&E T-kus 20 x 9.9 x 20

Pre pripojenie Uponor PE-Xa rúrok, vyrobené z mosadze

Položka č.	d [mm]	d1 [mm]	d2 [mm]	Popis	Balenie	Jedn.	Cena / Jedn.
<b>1020524</b>	20	9,9	20	Uponor Minitec PE-Xa Q&E T reduk. 20 x 9,9 x 9,9 s 1 PE-X krúž. 9,9 a 2 PE-X krúžkami 20	5	ks	8,06



### Uponor Minitec PE-X Q&E krúžok 9.9

Pre Uponor 9,9 x 1,1 Q&E tvarovky

Položka č.	d [mm]	Popis	Balenie	Jedn.	Cena / Jedn.
<b>1005263</b>	9,9	Uponor Minitec PE-X krúžok pre PE-Xa rúrky 9,9 x 1,1	10	ks	0,22



### Uponor Q&E krúžok 20, farba natural

Vyrobený z materiálu PE-X (zosieťovaný polyetylén). Krúžky Uponor Q&E sú určené na montáž Uponor Q&E, pre rúrky PE-Xa s rozmermi 16, 20, 25, 32, 40, 50 a 63 mm.

Položka č.	d [mm]	farba [-]	p [bar]	Popis	Balenie	Jedn.	Cena / Jedn.
<b>1042836</b>	20	natural	6 + 10	Uponor Q&E krúžok, natural pre rúrky Uponor PE-Xa s rozmerom 20 mm	20	ks	0,36

Uponor rozdeľovače a príslušenstvo nájdete na strane 107.

### Uponor rozdeľovače, príslušenstvo a náradie





## Uponor plastový (modulárny) rozdeľovač

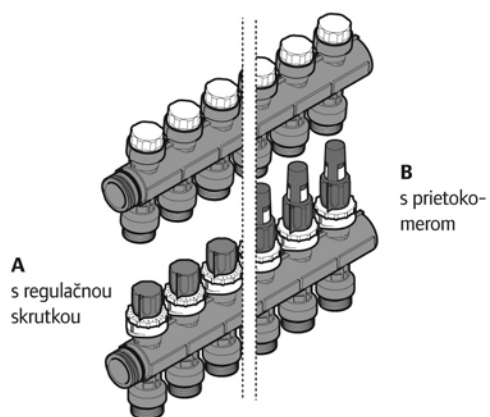

### A) Rozdeľovač s regulačnou skrutkou

Obj. číslo:	počet okruhov:	dĺžka L [mm]
<b>1042420</b>	1	50
<b>1030580</b>	3	150
<b>1030581</b>	4	200
<b>1030582</b>	5	300

### B) Rozdeľovač s prietokomerom

Obj. číslo:	počet okruhov:	dĺžka L [mm]
<b>1042471</b>	1	50
<b>1030583</b>	3	150
<b>1030584</b>	4	200
<b>1030585</b>	5	300

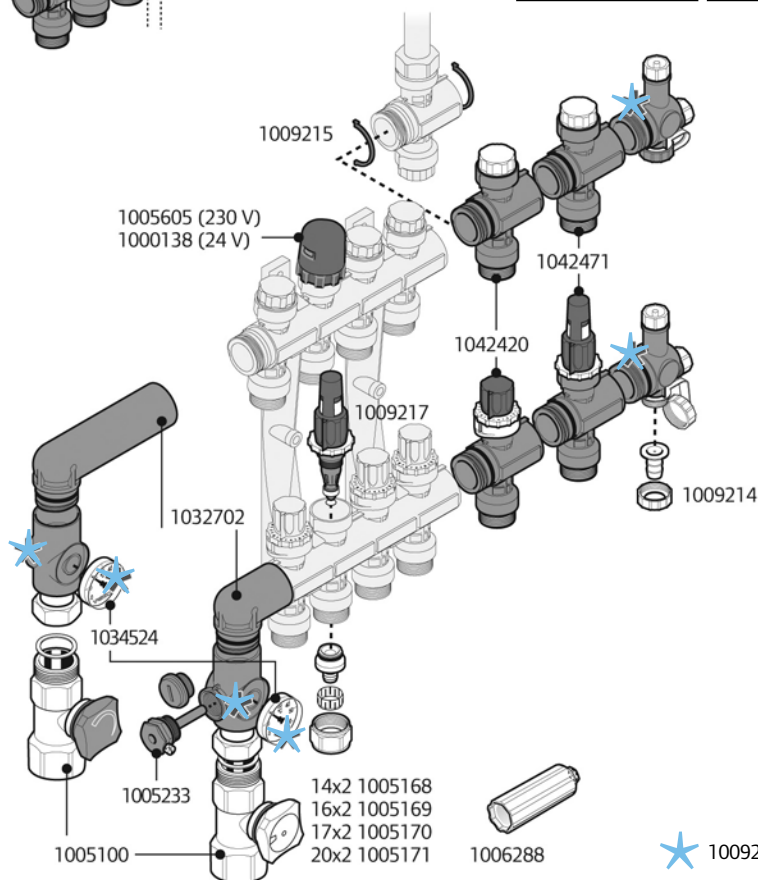

★ 1009209 (Uponor Základná sada pre plastový rozdeľovač)

### Ako vyskladáte rozdeľovač:

Počet okruhov rozdeľovača:	2	3	4	5	6	7	8	9	10	11	12
1042420 Uponor plastový rozdeľovač jednodielny	2			1						1	
1030580 Uponor plastový rozdeľovač 3-cestný		1				1		1			
1030581 Uponor plastový rozdeľovač 4-cestný			1	1		1	2		1	1	
1030582 Uponor plastový rozdeľovač 6-cestný					1			1	1	1	2
1009209 Uponor základná sada pre plastový rozdeľovač	1	1	1	1	1	1	1	1	1	1	1



### Uponor Vario PLUS modulárny plastový rozdeľovač s regulačnou skrutkou

Balenie obsahuje rozdeľovač a zberač vyrobený z polyamidu spevneného sklenenými vláknami. Napojenia vykurovacieho okruhu 3/4 vonk.záv. euro-kónus sú kompatibilné s Uponor svornými šroubeniami. Rozstupy medzi jednotlivými okruhmi sú 50 mm. Jednotlivé moduly možno spájať za účelom vytvorenia požadovaného počtu okruhov. Uponor termopohon možno inštalovať aj na guľový ventil. Na každom rozdeľovači sa nachádzajú regulačné vyvažovacie ventily za účelom regulovania prívodu do jednotlivých okruhov. Max. prevádzková teplota: 60°C; Max. prevádzkový tlak: 6 barov.

Položka č.	výstupy [-]	l [mm]	MT [palec]	Popis	Balenie	Jedn.	Cena / Jedn.
<b>1042420</b>	1	50	G 3/4	Uponor Vario PLUS jednodielny modul (s regul. skrutkou) pre plastový rozdeľovač	1	set	40,51
<b>1030580</b>	3	150	G 3/4	Uponor Vario PLUS modulárny plastový rozdeľovač s regulačnou skrutkou, 3 vetvový	1	ks	95,18
<b>1030581</b>	4	200	G 3/4	Uponor Vario PLUS modulárny plastový rozdeľovač s regulačnou skrutkou, 4 vetvový	1	ks	120,81
<b>1030582</b>	6	300	G 3/4	Uponor Vario PLUS modulárny plastový rozdeľovač s regulačnou skrutkou, 6 vetvový	1	ks	170,84



### Uponor Vario PLUS modulárny plastový rozdeľovač s prietokomerom

Balenie obsahuje rozdeľovač a zberač vyrobený z polyamidu spevneného sklenenými vláknami. Napojenia vykurovacieho okruhu 3/4 vonk. záv. eurokónus sú kompatibilné s Uponor svornými šroubeniami. Rozstupy medzi jednotlivými okruhmi sú 50 mm. Jednotlivé moduly možno spájať za účelom vytvorenia požadovaného počtu okruhov. Uponor termopohon možno inštalovať aj na guľový ventil. Na rozdeľovači sú nastaviteľné a uzatvárateľné skrutkovania (stupnica prietokomera má rozsah 0 - 4 l/min) na nastavenie požadovaného prietoku v jednotlivých vykurovacích okruhoch. Max. prevádzková teplota: 60°C, max. prevádzkový tlak: 6 barov

Položka č.	výstupy [-]	l [mm]	MT [palec]	Popis	Balenie	Jedn.	Cena / Jedn.
<b>1042471</b>	1	50	G 3/4	Uponor Vario PLUS jednodielny modul (s prietokomerom) pre plastový rozdeľovač	1	set	47,34
<b>1030583</b>	3	150	G 3/4	Uponor Vario PLUS modulárny plastový rozdeľovač s prietokomerom, 3 vetvový	1	ks	114,70
<b>1030584</b>	4	200	G 3/4	Uponor Vario PLUS modulárny plastový rozdeľovač s prietokomerom, 4 vetvový	1	ks	146,43
<b>1030585</b>	6	300	G 3/4	Uponor Vario PLUS modulárny plastový rozdeľovač s prietokomerom, 6 vetvový	1	ks	214,76

## Uponor príslušenstvo pre plastový modulárny rozdeľovač



### Uponor základná súprava pre plastový rozdeľovač

Pre Uponor plastový modulárny rozdeľovač vrátane konzol, spojovacích súčastí plochých tesniacich skrutiek s otočnou maticou, termometrom a koncovými súčiastkami s odzdušňovacím ventilom, uzáverom na napĺňanie a vypúšťanie a obtokovým ventilom (bypassom).

Položka č.	l [mm]	Popis	Balenie	Jedn.	Cena / Jedn.
<b>1009209</b>	150	Uponor plastový rozdeľovač, základ. súprava GI*	1	set	83,95

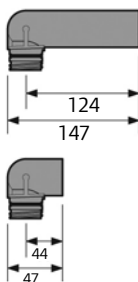

### Uponor Vario PLUS set pripojovacích kolien pre plastový rozdeľovač

Pre pripojenie prívodu/spiatiočky Uponor modulárneho plastového rozdeľovača. Vyrobený z polyamidu spevneného sklenenými vlákнами. Max. prevádzková teplota: 70°C; Max. prevádzkový tlak: 6 bar.

Položka č.	Popis	Balenie	Jedn.	Cena / Jedn.
1032702	Uponor Vario PLUS pripoj. koleno na plast. rozdeľovač set pre pripojenie zo spodu	1	set	17,81

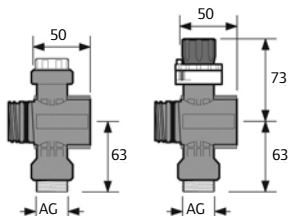

### Uponor Vario PLUS jednodielny modul (s regul. skrutkou) pre plastový rozdeľovač

pre Uponor plastový rozdeľovač s regulačnou skrutkou na dodatočné rozšírenie o ďalší okruh vykurovania. Prítokový diel s regulačným ventilom, odtokový diel s termostatom, horný oddiel obsahuje tiež uzáver a PE-Xa svorné šroubenia 17x2 mm. Vyrobené z polyamidu spevneného sklenenými vlákнами. Max. teplota: 60°C, Max. tlak: 6 barov

Položka č.	MT [palec]	Popis	Balenie	Jedn.	Cena / Jedn.
1042420	G 3/4	Uponor Vario PLUS jednodielny modul (s regul. skrutkou) pre plastový rozdeľovač	1	set	40,51

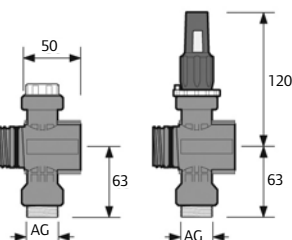

### Uponor Vario PLUS jednodielna súprava pre plastový rozdeľovač

Pre Uponor plastový rozdeľovač s prietokomerom pre dodatočné rozšírenie o ďalší okruh vykurovania. Prítokový diel s nastaviteľnými a uzatvárateľnými vložkami (kontrolné okienko prietokomeru s rozsahom 0 - 4 l/min) pre nastavenie prietoku jednotlivých vykurovacích okruhov. Odtokový diel s termostatom, horný oddiel obsahuje tiež uzáver. Vhodné pre Uponor regulačný systém v spojení s Uponor PPSU termopohonmi rozdeľovača. Bez svorných šroubení. Vyrobené z polyamidu spevneného sklenenými vlákнами. Max. teplota - 60°C, Max. tlak - 6 barov

Položka č.	MT [palec]	Popis	Balenie	Jedn.	Cena / Jedn.
1042471	G 3/4	Uponor Vario PLUS jednodielny modul (s prietokomerom) pre plastový rozdeľovač	1	set	47,34

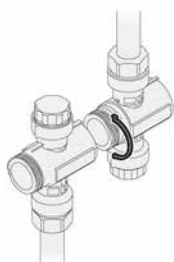

### Uponor Vario PLUS set upevňovacích krúžkov pre plastový rozdeľovač

Pre pripojenie segmentu (modulu) Uponor plastového rozdeľovača. Je potrebný len v prípade, ak potrebujete z rozdeľovača použiť jeden okruh napojený zhora – vymedzuje sa ním vzniknutá dištancia.

Položka č.	Popis	Balenie	Jedn.	Cena / Jedn.
1009215	Uponor Vario PLUS set upev. krúžkov pre plast. rozd.	1	set	5,25





### Uponor Vario PLUS hrdlo pre pripojenie na hadicu pre plastový rozdeľovač

Pre pripojenie hadice na napustenie/vypustenie 1/2" na Uponor plastový rozdeľovač.

Položka č.	Popis	Balenie	Jedn.	Cena / Jedn.
1009214	Uponor Vario PLUS hrdlo pre pripojenie na hadicu pre plastový rozdeľovač pre vypustenie a napustenie	1	set	1,88



### Uponor Vario guľový ventil

Vyrobený z mosadze. S plochým tesnením, vertikálnym skrutkovým pripojením 1" VONK. ZÁV. Dĺžka 60 mm.

Položka č.	Popis	Balenie	Jedn.	Cena / Jedn.
1032701	Uponor Vario guľový ventil 1 VONK. ZÁV x 1 VNÚT. ZÁV. s tesnením	1	set	22,83

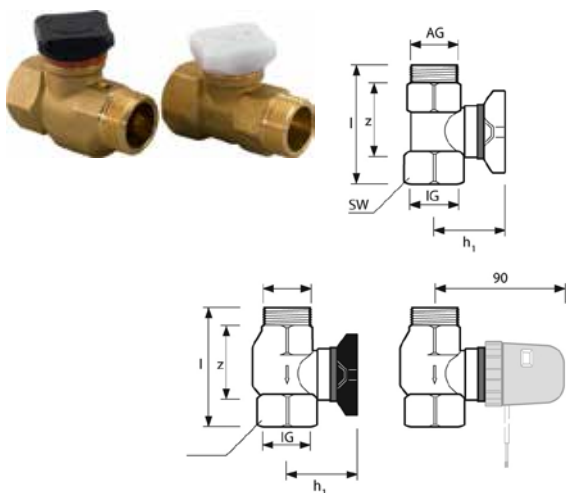

### Uponor Vario set regulačných guľových ventilov pre rozdeľovače

Pre uzatvorenie, resp. zaregulovanie prietoku média do rozdeľovača. Ventil na späťochke sa dá ovládať pohonom zn. Uponor a na prívide je možné prednastaviť presný prierez.

Položka č.	l [mm]	h1 [mm]	z [mm]	MT [palec]	FT [palec]	A/F [mm]	Popis	Balenie	Jedn.	Cena / Jedn.
1005100	80	50	45	G1	Rp 1	38	Uponor Vario set regulačných guľ. ventilov pre rozdeľovače 1" vonk. z./1" vnút. z.	1	set	46,37

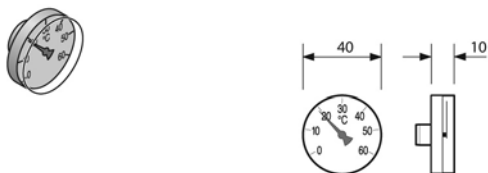

### Uponor teplomer pre plastový rozdeľovač

Pre indikáciu teploty na prívide a späťochke Uponor plastového rozdeľovača. Set obsahuje 2 teplomery. Vyrobené z polykarbonátu.

Položka č.	Popis	Balenie	Jedn.	Cena / Jedn.
1034524	Uponor teplomer 0-60°C pre Uponor plastový rozdeľovač	1	set	7,32



### Uponor prietokomer pre plastový rozdeľovač Vario PLUS

Pre nastavovanie objemu vody pre jednotlivé vetvy vykurovania v rozsahu 0-4 l/min. Objem vody je indikovaný na stupnici. Vyrobený z polyamidu spevneného sklenenými vláknami.

Položka č.	Popis	Balenie	Jedn.	Cena / Jedn.
1009217	Uponor prietokomer 0-4 l/min pre Uponor plastový rozdeľovač Vario PLUS	1	ks	10,50



### Uponor Vario M plastový rozdeľovač s prietokomerom

Plastové telo rozdeľovača s 1" pripojením. Každá vetva rozdeľovača obsahuje prietokomer pre reguláciu okruhu na prívodnej vetve, na vratnej vetve je každý okruh ukončený gumovou koncovkou s možnosťou napojenia pohonu. Jednotlivé prietokomery je možné vymieňať pod tlakom – nie je potrebné vypustenie okruhu. Súčasťou rozdeľovača sú vypúšťacie a odvzdušňovacie ventily a teplomery na prívodnej aj vratnej vetve. Jednotlivé okruhy sú v rozstupe 50mm napojené pomocou 3/4" vonk.závitú (eurokonus).

Materiál: Polyamid vystužený sklenenými vláknami. Max. prevádzkový tlak: 6 bar  
Max. teplota: 60 °C

Položka č.	Počet vývodov	p [bar]	l [mm]	Popis	Balenie	Jedn.	Cena / Jedn.
1085944	2	6	210	Uponor Vario M rozdeľovač 1", s prietokomerom, 2-cestný	1	ks	114,80
1085945	3	6	260	Uponor Vario M rozdeľovač 1", s prietokomerom, 3-cestný	1	ks	120,95
1085946	4	6	310	Uponor Vario M rozdeľovač 1", s prietokomerom, 4-cestný	1	ks	146,72
1085947	5	6	360	Uponor Vario M rozdeľovač 1", s prietokomerom, 5-cestný	1	ks	173,70
1085948	6	6	410	Uponor Vario M rozdeľovač 1", s prietokomerom, 6-cestný	1	ks	200,76
1085949	7	6	460	Uponor Vario M rozdeľovač 1", s prietokomerom, 7-cestný	1	ks	224,95
1085950	8	6	510	Uponor Vario M rozdeľovač 1", s prietokomerom, 8-cestný	1	ks	254,84
1085951	9	6	560	Uponor Vario M rozdeľovač 1", s prietokomerom, 9-cestný	1	ks	275,73
1085952	10	6	610	Uponor Vario M rozdeľovač 1", s prietokomerom, 10-cestný	1	ks	287,00
1086250	11	6	660	Uponor Vario M rozdeľovač 1", s prietokomerom, 11-cestný	1	ks	306,48
1086251	12	6	710	Uponor Vario M rozdeľovač 1", s prietokomerom, 12-cestný	1	ks	328,00
1087129	13	6	800	Uponor Vario M rozdeľovač 1", s prietokomerom, 13-cestný	1	ks	365,33
1087130	14	6	850	Uponor Vario M rozdeľovač 1", s prietokomerom, 14-cestný	1	ks	383,15
1087131	15	6	900	Uponor Vario M rozdeľovač 1", s prietokomerom, 15-cestný	1	ks	400,98



### Uponor Smart S nerezový rozdeľovač s prietokomerom

Nerezový rozdeľovač s 1" pripojením. Každá vetva rozdeľovača obsahuje prietokomer pre reguláciu okruhu na prívodnej vetve, na vratnej vetve je okruh ukončený gumovou koncovkou s možnosťou napojenia pohonu. Jednotlivé prietokomery je možné vymieňať pod tlakom.

Rozdeľovač obsahuje napúšťací a odvzdušňovací ventil. Jednotlivé okruhy sú v rozstupe 50 mm napojené pomocou 3/4 vonk.závitom (eurokonus). Max.tlak 6 bar, max. teplota 60°C.

Položka č.	Počet vývodov	p [bar]	l [mm]	Popis	Jedn.	Cena / Jedn.	Cena [€]
1086538	2	6	210	UPONOR SMART S rozdeľovač FM 2X3/4 EURO s prietokomerom	1	ks	113,78
1086539	3	6	260	UPONOR SMART S rozdeľovač FM 3X3/4 EURO s prietokomerom	1	ks	121,98
1086540	4	6	310	UPONOR SMART S rozdeľovač FM 4X3/4 EURO s prietokomerom	1	ks	142,48
1086541	5	6	360	UPONOR SMART S rozdeľovač FM 5X3/4 EURO s prietokomerom	1	ks	165,03
1086542	6	6	410	UPONOR SMART S rozdeľovač FM 6X3/4 EURO s prietokomerom	1	ks	187,58
1086543	7	6	460	UPONOR SMART S rozdeľovač FM 7X3/4 EURO s prietokomerom	1	ks	210,13
1086544	8	6	510	UPONOR SMART S rozdeľovač FM 8X3/4 EURO s prietokomerom	1	ks	231,65
1086545	9	6	560	UPONOR SMART S rozdeľovač FM 9X3/4 EURO s prietokomerom	1	ks	254,20
1086546	10	6	610	UPONOR SMART S rozdeľovač FM 10X3/4 EURO s prietokomerom	1	ks	277,78
1086547	11	6	660	UPONOR SMART S rozdeľovač FM 11X3/4 EURO s prietokomerom	1	ks	300,33
1086548	12	6	710	UPONOR SMART S rozdeľovač FM 12X3/4 EURO s prietokomerom	1	ks	322,88
1088864	13	6	760	UPONOR SMART S rozdeľovač FM 13X3/4 EURO s prietokomerom	1	ks	365,60
1088865	14	6	810	UPONOR SMART S rozdeľovač FM 14X3/4 EURO s prietokomerom	1	ks	395,43
1088866	15	6	860	UPONOR SMART S rozdeľovač FM 15X3/4 EURO s prietokomerom	1	ks	423,81
1088867	16	6	910	UPONOR SMART S rozdeľovač FM 16X3/4 EURO s prietokomerom	1	ks	453,68



### Uponor Smart S nerezový rozdeľovač s regulačnou skrútkou

Nerezový rozdeľovač s 1" pripojením. Každá vetva rozdeľovača obsahuje regulačnú skrútku pre reguláciu okruhu na prívodnej vetve, na vratnej vetve je okruh ukončený gumovou koncovkou s možnosťou napojenia pohonu. Jednotlivé prietokomery je možné vymieňať pod tlakom. Rozdeľovač obsahuje napúšťací a odvzdušňovací ventil. Jednotlivé okruhy sú v rozstupe 50 mm napojené pomocou 3/4 vonk.závitom (eurokonus). Max.tlak 6bar, max. teplota 60°C.

Položka č.	Počet vývodov	p [bar]	l [mm]	Popis	Jedn.	Cena / Jedn.	Cena [€]
1088045	2	6	210	UPONOR SMART S rozdeľovač LS 2X3/4 EURO s regulačnou skrútkou	1	ks	96,35
1088046	3	6	260	UPONOR SMART S rozdeľovač LS 3X3/4 EURO s regulačnou skrútkou	1	ks	112,75
1088047	4	6	310	UPONOR SMART S rozdeľovač LS 4X3/4 EURO s regulačnou skrútkou	1	ks	130,18
1088048	5	6	360	UPONOR SMART S rozdeľovač LS 5X3/4 EURO s regulačnou skrútkou	1	ks	149,65
1088049	6	6	410	UPONOR SMART S rozdeľovač LS 6X3/4 EURO s regulačnou skrútkou	1	ks	169,13
1088050	7	6	460	UPONOR SMART S rozdeľovač LS 7X3/4 EURO s regulačnou skrútkou	1	ks	187,58
1088051	8	6	510	UPONOR SMART S rozdeľovač LS 8X3/4 EURO s regulačnou skrútkou	1	ks	208,08
1088052	9	6	560	UPONOR SMART S rozdeľovač LS 9X3/4 EURO s regulačnou skrútkou	1	ks	229,60
1088053	10	6	610	UPONOR SMART S rozdeľovač LS 10X3/4 EURO s regulačnou skrútkou	1	ks	251,13
1088054	11	6	660	UPONOR SMART S rozdeľovač LS 11X3/4 EURO s regulačnou skrútkou	1	ks	269,58
1088055	12	6	710	UPONOR SMART S rozdeľovač LS 12X3/4 EURO s regulačnou skrútkou	1	ks	290,08
1088868	13	6	760	UPONOR SMART S rozdeľovač LS 13X3/4 EURO s regulačnou skrútkou	1	ks	328,40
1088869	14	6	810	UPONOR SMART S rozdeľovač LS 14X3/4 EURO s regulačnou skrútkou	1	ks	351,88
1088870	15	6	860	UPONOR SMART S rozdeľovač LS 15X3/4 EURO s regulačnou skrútkou	1	ks	375,82
1088871	16	6	910	UPONOR SMART S rozdeľovač LS 16X3/4 EURO s regulačnou skrútkou	1	ks	401,43

## Uponor príslušenstvo pre mosadzný a nerezový rozdeľovač



### Uponor set guľových ventilov pre nerezový rozdeľovač

Vyrobený z mosadze. S plochým tesnením, vertikálnym skrutkovým pripojením 1" VONK. ZÁV. Dĺžka: 60 mm.

Položka č.	MT [palec]	FT [palec]	l [mm]	l1 [mm]	h [mm]	h1 [mm]	Popis	Balenie	Jedn.	Cena / Jedn.
<b>1032701</b>							Uponor set guľových ventilov 1" vnút./vonk. závit s plochým tesnením	1	set	22,83
<b>1012913</b>	R 1	Rp 3/4	50	43	65	18	Uponor set guľových ventilov R 1" a Rp 3/4"	1	set	15,22

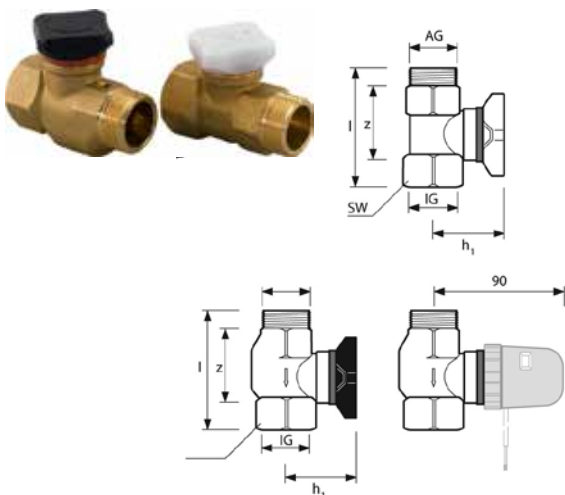

### Uponor set regulačných guľových ventilov pre rozdeľovače

Pre uzatvorenie, resp. zaregulovanie prietoku média do rozdeľovača. Ventil na spätičke sa dá ovládať pohonom zn. Uponor a na prívode je možné prednastaviť presný prierez.

Položka č.	l [mm]	h1 [mm]	z [mm]	MT [palec]	FT [palec]	A/F [mm]	Popis	Jedn.	Cena / Jedn.	Cena [€]
<b>1005100</b>	80	50	45	G1	Rp 1	38	Uponor set regulačných guľ. ventilov pre rozdeľovače 1" vonk. z./1" vnút. z.	1	set	46,37



### Uponor Uni-C zátka

So závitom G3/4 Eurokonus.

Položka č.	FT [palec]	Popis	Balenie	Jedn.	Cena / Jedn.
<b>1014122</b>	G 3/4	Uponor Uni-C zátka G 3/4 eurokonus	10	sada	4,57

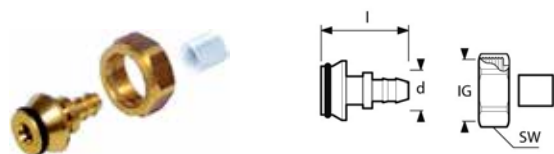

### Uponor PE-Xa svorné šroubenie 9,9

Pre pripájanie Uponor PE-Xa rúrok 9,9 x 1,1 mm k Uponor rozdeľovačom a Uponor rozdeľovacej skrini, vyrobené z mosadze.

Položka č.	d [mm]	FT [palec]	l [mm]	A/F [mm]	Popis	Jedn.	Cena / Jedn.	Cena [€]
<b>1005266</b>	9,9	G 3/4	39	30	Uponor PE-Xa svorné šroubenie 9,9 – 3/4 FT eurokonus a jeden krúžok PE-X	10	ks	6,29



Položka č.	d [mm]	s [mm]	FT [palec]	A/F [mm]
<b>1065283</b>	14	2,0	G 3/4	30
<b>1065284</b>	16	1,8/2,0	G 3/4	30
<b>1065286</b>	17	2,0	G 3/4	30
<b>1065290</b>	20	1,9/2,0	G 3/4	30

### Uponor svorné šroubenia PE-Xa 14 – 20

Vyrobené z mosadze. Pre pripojenie Uponor PE-Xa rúr k rozdeľovaču. Vnútorňý závit 3/4" eurokónus podľa DIN EN ISO 228-1.

Popis	Balenie	Jedn.	Cena / Jedn.
Uponor VARIO svorné šroubenie PE-Xa eurokónus, 14 x 2,0 x 3/4 vnút. záv.	10	ks	4,05
Uponor VARIO svorné šroubenie PE-Xa eurokónus, 16 x 2,0 x 3/4 vnút. záv.	10	ks	4,05
Uponor VARIO svorné šroubenie PE-Xa eurokónus, 17 x 2,0 x 3/4 vnút. záv.	10	ks	4,05
Uponor VARIO svorné šroubenie PE-Xa eurokónus, 20 x 1,9/2,0 x 3/4 vnút. záv.	10	ks	4,15



Položka č.	d [mm]	FT [palec]	l [mm]	z [mm]
<b>1058086</b>	16	G 1/2	22,5	2,5
<b>1058088</b>	20	G 1/2	25,7	4,9
<b>1058090</b>	16	G 3/4	22,5	0,8
<b>1058092</b>	20	G 3/4	23,7	0,8
<b>1058093</b>	25	G 3/4	27,0	4,5

### Uponor Uni-X svorné šroubenie s vnútorným závitom

Svorné šroubenie vyrobené z mosadze, presuvná matica poniklovaná, lisovaná objímka vyrobená z PPSU a lisovaný krúžok vyrobený z PA. Na pripojenie MLC Uni Pipe PLUS rúrok Uponor k rozvodu. Vnútorňý závit 1/2" alebo 3/4" eurokónus podľa normy DIN EN ISO 228-1.

Popis	Balenie	Jedn.	Cena / Jedn.
Uponor Uni-C svorné šroubenie MLC 16-1/2 FT eurokónus	1	ks	2,55
Uponor Uni-C svorné šroubenie MLC 20-1/2 FT eurokónus	1	ks	4,31
Uponor UNI-X svorné šroubenie MLC 16-3/4 FT eurokónus	1	ks	2,96
Uponor UNI-X svorné šroubenie MLC 20-3/4 FT eurokónus	1	ks	3,18
Uponor UNI-X svorné šroubenie MLC 25-3/4 FT eurokónus	1	ks	8,51



Položka č.	d [mm]	FT [palec]	A/F [mm]	p [bar]
<b>1057441</b>	16	3/4"	30	6

### Uponor Flex-X svorné šroubenie, PN 6

Vyrobené z mosadze. Pre pripojenie Uponor PE-Xa rúr k rozdeľovaču. Vnútorňý závit 3/4" eurokónus podľa DIN EN ISO 228-1.

Popis	Balenie	Jedn.	Cena / Jedn.
Uponor Flex-X svorné šroubenie PN6 16 x 2,0 - 3/4 eurokónus	10	ks	5,07



Položka č.	d [mm]	FT [palec]	A/F [mm]	p [bar]
<b>1045542</b>	16	3/4"	30	10

### Uponor Flex-X svorné šroubenie, PN 10

Vyrobené z mosadze. Pre pripojenie Uponor PE-Xa rúr k rozdeľovaču. Vnútorňý závit 3/4" eurokónus podľa DIN EN ISO 228-1.

Popis	Balenie	Jedn.	Cena / Jedn.
Uponor Flex-X svorné šroubenie PN 10 16 x 2,2 - 3/4 eurokónus	10	ks	5,33



Položka č.	d [mm]
<b>1001231</b>	32

### Uponor kovový podporný vodiaci oblúk pre rúrky

Ako podporný oblúk pre vedenie rúrok. Vyrobený z galvanizovanej ocele.

Popis	Balenie	Jedn.	Cena / Jedn.
Uponor podporný vodiaci oblúk pre Ø 32 mm rúrky	50	ks	4,92



Položka č.	d [mm]
<b>1063781</b>	9,9
<b>1000118</b>	14-17
<b>1001229</b>	20
<b>1001230</b>	25

### Uponor plastový vodiaci oblúk pre rúrky

Ako podporný oblúk pre vedenie rúrok. Vyrobený z PPSU.

Popis	Balenie	Jedn.	Cena / Jedn.
Uponor podporný vodiaci oblúk plastový 9,9 mm	50	ks	0,73
Uponor podporný vodiaci oblúk plastový 14-17 mm	50	ks	1,10
Uponor podporný vodiaci oblúk pre Ø 20 mm rúrky	20	ks	1,53
Uponor podporný vodiaci oblúk pre Ø 25 mm rúrky	25	ks	2,45

## Uponor skrine rozdeľovača

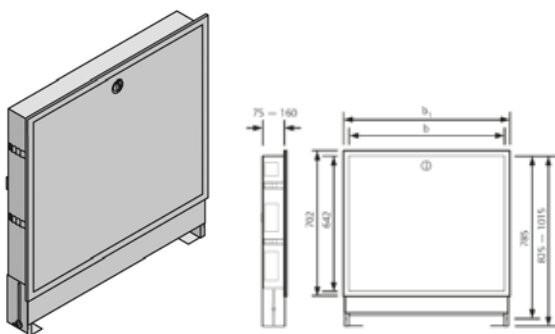

### Uponor Vario UP skriňa rozdeľovača - do steny (podomietková)

Pre pripojenie Uponor rozdeľovačov, Uponor regulátora a Uponor zmiešavacej stanice na univerzálne koľajničkové uchytenie vrátane pripojovacieho setu. Vyrobené z pozinkovanej ocele. Všetky viditeľné časti sú v bielej farbe (RAL 9016). Nastaviteľná výška: 825 - 1015 mm  
Nastaviteľná hĺbka: 75 - 160 mm  
Výška podlahovej konštrukcie: 40 - 230 mm.

Položka č.	b [mm]	b1 [mm]	b2 [mm]	h1 [mm]	farba	Popis	Jedn.	Cena / Jedn.	Cena [€]
<b>1045474</b>	550	605	600	840-1030	RAL 9016	Uponor Vario UP skriňa rozdeľovača, zapust. UFH1 šírka 550 mm, biela farba (6 okruh. r.)	1	ks	86,00
<b>1045475</b>	750	805	800	840-1030	RAL 9016	Uponor Vario UP skriňa rozdeľovača, zapust. UFH2 šírka 750 mm, biela farba (10 okruh. r.)	1	ks	103,00
<b>1045476</b>	950	1005	1000	840-1030	RAL 9016	Uponor Vario UP skriňa rozdeľovača, zapust. UFH3 šírka 950 mm, biela farba (12 okruh. r.)	1	ks	112,00
<b>1045477</b>	1300	1355	1350	840-1030	RAL 9016	Uponor Vario UP skriňa rozdeľovača, zapust. UFH4 šírka 1300 mm, biela farba (16 okruh. r.)	1	ks	250,00

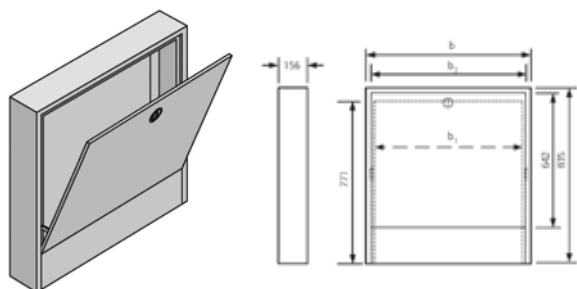

### Uponor Vario AP skriňa rozdeľovača - na stenu (nástenná)

Pre pripojenie Uponor rozdeľovačov, Uponor regulátora a Uponor zmiešavacej stanice na univerzálne koľajničkové uchytenie vrátane pripojovacieho setu. Vyrobené z pozinkovanej ocele. Všetky viditeľné časti sú v bielej farbe (RAL 9016).  
Výška: 835 mm  
Hĺbka: 156 mm  
Nastaviteľná výška na podlahovú konštrukciu: +/- 15 mm.

Položka č.	b [mm]	b1 [mm]	b2 [mm]	h1 [mm]	farba	Popis	Jedn.	Cena / Jedn.	Cena [€]
<b>1045478</b>	600	532	540	835	RAL 9016	Uponor Vario AP skriňa rozdeľovača, na stenu UFH1 šírka 600 mm, biela farba (6 okruh. r.)	1	ks	91,50
<b>1045479</b>	800	732	740	835	RAL 9016	Uponor Vario AP skriňa rozdeľovača, na stenu UFH2 šírka 800 mm, biela farba (10 okruh. r.)	1	ks	114,00
<b>1045480</b>	1000	932	940	835	RAL 9016	Uponor Vario AP skriňa rozdeľovača, na stenu UFH3 šírka 1000 mm, biela farba (12 okruh. r.)	1	ks	124,75
<b>1045481</b>	1350	1232	1290	835	RAL 9016	Uponor Vario AP skriňa rozdeľovača, na stenu UFH4 šírka 1350 mm, biela farba (16 okruh. r.)	1	ks	260,00

## Uponor mosadzné a nerezové rozdeľovače pre pripojenie vykurovacích telies



### Uponor Uni-X nerezový rozdeľovač H 1''SN

Rozdeľovač pre pripojenie vykurovacích telies.

Materiál: nerezová oceľ.

Použitie: vykurovacia voda podľa normy VDI 2035.

Vstup do rozdeľovača: pripájacie šroubenie 1" (vnútorný závit) s plochým tesnením.

Ukončenie rozdeľovača: uzáver na napĺňanie a vypúšťanie

Vývody: 3/4" eurokonus vzdialené od seba 50 mm. Osová vzdialenosť rozdeľovača a zberača je 200 mm.

Balenie obsahuje protihlukové konzoly.

Položka č.	Počet vývodov	p [bar]	l [mm]	VN [m³/h]	b [mm]	Popis	Balenie	Jedn.	Cena / Jedn.
1088873	2	6	210	5	50	Uponor Uni-X nerezový rozdeľovač H 1''SN, 2xG3/4 EURO	1	ks	80,60
1088874	3	6	260	5	50	Uponor Uni-X nerezový rozdeľovač H 1''SN, 3xG3/4 EURO	1	ks	88,77
1088875	4	6	310	5	50	Uponor Uni-X nerezový rozdeľovač H 1''SN, 4xG3/4 EURO	1	ks	97,77
1088876	5	6	360	5	50	Uponor Uni-X nerezový rozdeľovač H 1''SN, 5xG3/4 EURO	1	ks	108,26
1088877	6	6	410	5	50	Uponor Uni-X nerezový rozdeľovač H 1''SN, 6xG3/4 EURO	1	ks	119,66
1088878	7	6	460	5	50	Uponor Uni-X nerezový rozdeľovač H 1''SN, 7xG3/4 EURO	1	ks	129,24
1088879	8	6	510	5	50	Uponor Uni-X nerezový rozdeľovač H 1''SN, 8xG3/4 EURO	1	ks	140,11
1088880	9	6	560	5	50	Uponor Uni-X nerezový rozdeľovač H 1''SN, 9xG3/4 EURO	1	ks	153,25
1088881	10	6	610	5	50	Uponor Uni-X nerezový rozdeľovač H 1''SN, 10xG3/4 EURO	1	ks	166,63
1088882	11	6	660	5	50	Uponor Uni-X nerezový rozdeľovač H 1''SN, 11xG3/4 EURO	1	ks	176,51
1088883	12	6	710	5	50	Uponor Uni-X nerezový rozdeľovač H 1''SN, 12xG3/4 EURO	1	ks	188,75

## Uponor PE-Xa Q&E rozdeľovače pre pripojenie studenej a teplej vody



### Uponor Q&E rozdeľovač 3/4'' pre pripojenie studenej a teplej vody

Vyrobený z DR mosadze. Vonkajší a vnútorný závit 3/4. C/c 35 mm.

Upozornenie: Uponor Q&E krúžok si musíte objednať osobitne

Položka č.	d [mm]	výstupy	p [bar]	Popis	Balenie	Jedn.	Cena / Jedn.
1023027	16	2	6+10	Uponor Q&E DR rozdeľovač 3/4, c/c 35, 2x16	1	ks	16,85
1023028	16	3	6+10	Uponor Q&E DR rozdeľovač 3/4, c/c 35, 3x16	1	ks	20,06
1023029	16	4	6+10	Uponor Q&E DR rozdeľovač 3/4, c/c 35, 4x16	1	ks	24,70

Poznámka: ozn. c/c označuje rozteč okruhov

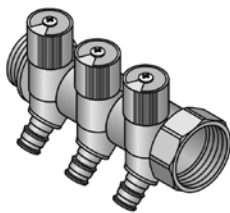

### Uponor Q&E rozdeľovač 1" pre pripojenie studenej a teplej vody s uzatváracími ventilmi

Vyrobený z DR mosadze. Vonkajší a vnútorný závit 3/4. C/c 38 mm.  
Upozornenie: Uponor Q&E krúžok si musíte objednať osobitne

Položka č.	d [mm]	výstupy	p [bar]	Popis	Balenie	Jedn.	Cena / Jedn.
<b>1048520</b>	16	2	6+10	Uponor Q&E DR rozdeľovač 1" s uzatváracím ventilom 1", c/c 38, 2x16	1	ks	40,02
<b>1048521</b>	16	3	6+10	Uponor Q&E DR rozdeľovač 1" s uzatváracím ventilom 1", c/c 38, 3x16	1	ks	58,60
<b>1048522</b>	16	4	6+10	Uponor Q&E DR rozdeľovač 1" s uzatváracím ventilom 1", c/c 38, 4x16	1	ks	77,91

Poznámka: ozn. c/c označuje rozteč okruhov



### Uponor držiak na rozdeľovače pre rozvod vody

Vyrobený z pozinkovanej ocele s plastovými svorkami. Môže sa použiť aj do skriniek rozdeľovačov pre rozvod studenej a teplej vody.

Položka č.	Popis	Balenie	Jedn.	Cena / Jedn.
<b>1045451</b>	Uponor držiak na rozdeľovač SH 3/4" a 1"	1	set	16,16



### Uponor koncový uzáver na rozdeľovače S/SH

Vyrobený z mosadze. Vrátane tesnenia pre rozdeľovač S/SH

Položka č.	FT ["]	Popis	Balenie	Jedn.	Cena / Jedn.
<b>1014121</b>	Rp 1	Uponor koncový uzáver na rozdeľovač S/SH 1 vnút. záv.	20	ks	6,06



### Uponor koncový uzáver na rozdeľovače

Vyrobený z mosadze. Upozornenie: Krúžok Uponor Q&E si musíte objednať osobitne.

Položka č.	FT [palec]	p [bar]	Popis	Balenie	Jedn.	Cena / Jedn.
<b>1001337</b>	3/4	6+10	Uponor koncový uzáver na rozdeľovači Q&E 3/4	10	ks	1,83



### Uponor ukončenie rozdeľovača s vypúšťaním

Vyrobený z mosadze.

Položka č.	FT [palec]	p [bar]	Popis	Balenie	Jedn.	Cena / Jedn.
<b>1008497</b>	3/4	6+10	Uponor koncový uzáver s vypúšťaním G 3/4 pre rozdeľovač Q&E 3/4	10	ks	9,13



## Uponor mosadzné rozdeľovače s príslušenstvom pre pripojenie ZTI

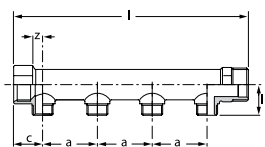

### Uponor Uni-C mosadzný rozdeľovač S

Vyrobený z pocínovanej mosadze s 1" pripojením pre vonkajší alebo vnútorný závit, vývody s 1/2 vonkajším závitom. Zodpovedajúce svorné šroubenia pre pripojenie rúrok Uponor.

Položka č.	výstupy [-]	l [mm]	l1 [mm]	c [mm]	A [mm]	z [mm]	Popis	Balenie	Jedn.	Cena / Jedn.
1014107	2	121	31	29	50	14	Uponor Uni-C 2-cestný rozdeľovač S	1	ks	18,44
1014111	3	171	31	29	50	14	Uponor Uni-C 3-cestný rozdeľovač S	1	ks	26,01
1014109	4	221	31	29	50	14	Uponor Uni-C 4-cestný rozdeľovač S	1	ks	29,81



### Uponor Uni-C mosadzný rozdeľovač SH s uzatváraním

Vyrobený z pocínovanej mosadze. S 1" pripojením pre vonkajší alebo vnútorný závit, vývody 1/2 s vonkajším závitom a ventilmi na samostatné uzatvorenie každého vývodu. Zodpovedajúce tlakové nadstavce pre pripojenie MLC rúrok Uponor z bežného sortimentu.

Položka č.	výstupy [-]	l [mm]	Popis	Balenie	Jedn.	Cena / Jedn.
1014139	4	165	Uponor Uni-C 4-cestný rozdeľovač SH s uzatváraním	1	ks	45,47

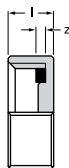

### Uponor Uni-C zátka pre rozdeľovač S/SH (vnútorný závit)

Vyrobená z farebnej mosadze, vrátane tesnenia pre rozdeľovač S/SH.

Položka č.	FT [palec]	l [mm]	z [mm]	Popis	Balenie	Jedn.	Cena / Jedn.
1014120	Rp 1/2	10	5	Uponor Uni-C zátka 1/2 vnút. závit s tesniacou podložkou, pre rozdeľovač S/SH	20	ks	2,59
1014121	Rp 1	12	8	Uponor Uni-C zátka 1 vnút. závit s tesniacou podložkou, pre rozdeľovač S/SH	20	ks	6,06



### Uponor Uni-C zátka pre rozdeľovač S/SH (vonkajší závit)

Vyrobená z farebnej mosadze, pre rozdeľovač S/SH.

Položka č.	MT [palec]	l [mm]	z [mm]	Popis	Balenie	Jedn.	Cena / Jedn.
1014123	R 1	16	9	Uponor Uni-C skrutkovacia zátka 1 vonkajší z. pre rozdeľovač S/SH	20	ks	3,90

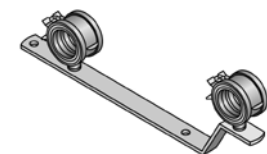

### Uponor Uni-C držiak pre rozdeľovač S/SH

Vyrobený z galvanizovanej ocele pre pripevnenie rozvodných rúrok S s protihlukovou ochranou. Možnosť použitia v skrinke rozdeľovača.

Položka č.	Popis	Balenie	Jedn.	Cena / Jedn.
1014117	Uponor Uni-C držiak pre rozdeľovač S a SH	1	ks	10,16



### Uponor držiak pre rozdeľovač S/SH

Vyrobený z galvanizovanej ocele, pre rozdeľovače S/SH.

Položka č.	Popis	Balenie	Jedn.	Cena / Jedn.
1045451	Uponor dvojité držiak pre rozdeľovač a S, SH.	1	set	16,16



## Priemyselný rozdeľovač MAGNA

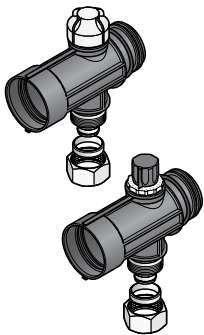

### Uponor priemyselný rozdeľovač 6/4"

Uponor priemyselný rozdeľovač 6/4"

Pozostáva z:

- rozdeľovača: prednastaviteľné ventily, vykurovacie okruhy pre PE-Xa rúrku 25x2,3 so svorným šroubením
- zberača: ventily včetně krytiiek pre uzatvorenie, Uponor termopohony sa môžu montovať priamo na zberač, vykurovacie okruhy pre PE-Xa rúrku 25x2,3 so svorným šroubením

Rozstup na výstupe: 100 mm

Materiál: sklenené vlákno vystužené Polyamidom

Max. prevádzková teplota: 60 °C

Max. prevádzkový tlak: 6 bar

Individuálna kombinácia max. do 20 vetiev.

Počet potrebných konzol:

Vetiev: 2-5 6-9 10-14 15-19 20

Konzol: 2 3 4 5 6

Položka č.	Popis	Balenie	Jedn.	Cena / Jedn.
<b>1045813</b>	Uponor priemyselný rozdeľovač 25 – G 6/4"	1	set	58,57

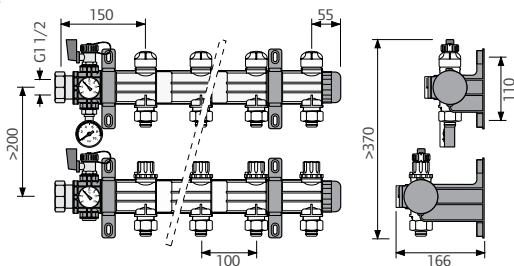
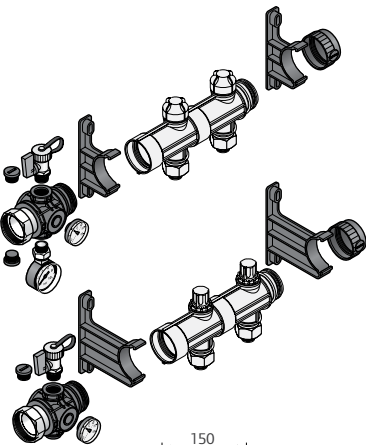

### Uponor priemyselný rozdeľovač základná sada

Uponor priemyselný rozdeľovač – základná sada pre montáž priemyselných rozdeľovačov, pozostáva z:

- 2 ks konzoly krátke
- 2 ks konzoly dlhé
- 2 ks mosadzný dopúšťací ventil
- 2 ks teplomer 0 – 60°C
- 1 ks manometer
- 2 ks koncové uzávery
- 2 ks ploché tesnenie pre skrutkový spoj s prevlečnou maticou
- 1 ks inštalčný materiál: 8 x skrutka 6 x 60 mm  
8 x plastová hmoždinka 8 x 40 mm  
2 x ploché tesnenie 44 x 32 x 2

Položka č.	Popis	Balenie	Jedn.	Cena / Jedn.
<b>1045815</b>	Uponor priemyselný rozdeľovač základná sada	1	set	131,78

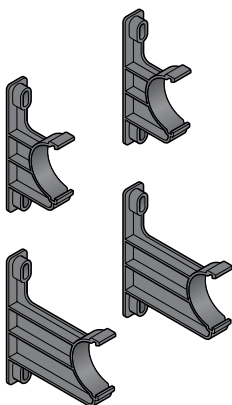

### Uponor konzola priemyselného rozdeľovača

Uponor konzola pre priemyselný rozdeľovač, pozostáva z:

- 2 ks konzola krátka
- 2 ks konzola dlhá
- Inštalačný materiál: 8 x skrutka 6 x 60 mm  
8 x plastová hmoždinka 8 x 40 mm

Položka č.	Popis	Balenie	Jedn.	Cena / Jedn.
<b>1045816</b>	Uponor konzola priemyselného rozdeľovača	1	set	16,10



### Uponor prietokomer pre priemyselný rozdeľovač

Uponor prietokomer pre priemyselný rozdeľovač

Pre prednastavenie prietokového množstva pre jednotlivé vykurovacie okruhy s rozsahom 4 – 20 l/min. Prietokové množstvo je indikované ukazovateľom v priehľadnom otvore. S uzatváracou funkciou.

Vyrobený je zo sklolaminátu vystuženého Polyamidom.

Materiál: sklolaminát vystužený Polyamidom

Položka č.	Popis	Balenie	Jedn.	Cena / Jedn.
<b>1030134</b>	Uponor prietokomer pre priemyselný rozdeľovač	1	ks	10,74

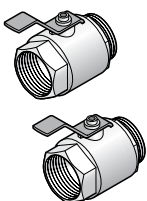

### Uponor guľ. ventil G 6/4" pre priemyselný rozdeľovač

Uponor guľový ventil G 6/4" pre priemyselný rozdeľovač pre použitie s Uponor priemyselným rozdeľovačom G 6/4" prípojenia: G 6/4" vonk. závit, G 6/4" vnút. závit

Materiál: mosadz

Položka č.	Popis	Balenie	Jedn.	Cena / Jedn.
<b>1030135</b>	Uponor guľ. ventil G 6/4" pre priem. rozdeľovač	1	set	53,69

## Príslušenstvo plošného vykurovania a chladenia

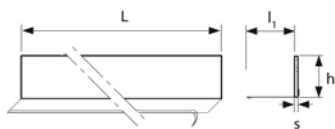

### Uponor obvodový dilatačný pás 80 × 8

Obvodový pás v súlade s normou DIN 18560, vyrobený z polyetylénu so samolepiacou vrstvou na zadnej strane, samolepiaca páska na vonkajšej strane poskytuje tesný spoj medzi obvodovým pásom a izoláciou; Bezfreónový.

Dĺžka v kotúči: 20 m

Položka č.	h [mm]	l1 [mm]	s [mm]	L [mm]	Popis	Jedn.	Cena / Jedn.	Cena [€]
<b>1005267</b>	80	70	8	20	Uponor Minitec obvodový dilatačný pás, 80 × 8 v dĺžke 20 m	200	m	0,85

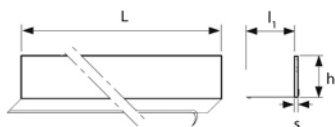

### Uponor obvodový dilatačný pás 150 × 10

Obvodový dilatačný pás v súlade s normou DIN 18560, vyrobený z polyetylénu so samolepiacou vrstvou na zadnej strane, samolepiaci pášik na vonkajšej strane poskytuje tesný spoj medzi obvodovým pásom a izoláciou; Bezfreónový.

Dĺžka v kotúči: 50 m

Položka č.	h [mm]	s [mm]	L [mm]	farba [-]	Popis	Balenie	Jedn.	Cena / Jedn.
<b>1000080</b>	150	10	50	modrá	Uponor obvodový dilatačný pás, 150 × 10 v dĺžke 50 m	200	m	1,22



### Uponor škárový profil 40 × 10

Samolepiaci škárový profil vyrobený z tvrdého PVC s polyetylénovým penovým expanzným prúžkom, 10 mm hrubým pre spoľahlivé oddelenie jednotlivých dilatačných celkov, a na absorpciu expanzie poteru.

Výška: 40 mm

Hrúbka materiálu: 10 mm

Dĺžka: 0,9 / 1,3 m

Položka č.	l [mm]	s [mm]	W [mm]	h [mm]	Popis	Balenie	Jedn.	Cena / Jedn.
<b>1085980</b>	900	10	2	40	Uponor škárový profil/samolep. páska dĺžka 0,9 m, výška 40 mm, hrúbka 10 mm	10	m	6,10
<b>1085981</b>	1300	10	2	40	Uponor škárový profil/samolep. páska dĺžka 1,3 m, výška 40 mm, hrúbka 10 mm	10	m	7,82



### Uponor škárový profil 100 × 10

Samolepiaci škárový profil vyrobený z tvrdého PVC s polyetylénovým penovým expanzným prúžkom, 10 mm hrubým pre spoľahlivé oddelenie jednotlivých dilatačných celkov, a na absorpciu expanzie poteru. Výška: 100 mm

Hrúbka materiálu: 10 mm

Dĺžka: 2 m

Položka č.	h [mm]	s [mm]	L [mm]	Popis	Jedn.	Cena / Jedn.	Cena [€]
<b>1064355</b>	100	10	1,8	Uponor škárový profil/samolep. páska dĺžka 1,8 m, výška 100 mm, hrúbka 10 mm	18	m	7,02



### Uponor chránička (suchý zips)

Vyrobená z PE-LD so štrbinovým otvorom pre ochranu rúrok až do 20 mm v oblastiach pohyblivých spojov.  
Dĺžka: 300 mm

Položka č.	l [mm]	b [mm]	s [mm]	Popis	Balenie	Jedn.	Cena / Jedn.
<b>1000082</b>	300	80	5	Uponor chránička pre rúrky do 20 mm	30	ks	0,38



### Uponor PE fólia 0,2 mm

Pre pokrytie izolácie, ako ochrana podľa DIN 18560. Pri pokládke robíť presah min. 80 mm. Rozmery 60 x 1,25 mm

Položka č.	l [mm]	b [mm]	s [mm]	Popis	Balenie	Jedn.	Cena / Jedn.
<b>1005049</b>	60	1,25	~0,2	Uponor PE fólia 0,2 mm	75	m <sup>2</sup>	0,95



### Uponor fóliová príchytká

Pre uchytenie fólie na izoláciu. Dĺžka: 25 mm

Položka č.	l [mm]	Popis	Balenie	Jedn.	Cena / Jedn.
<b>1000016</b>	25	Uponor fóliová príchytká l = 25 mm	100	ks	0,19



### Uponor prímes do poteru (plastifikátor)

Na použitie s betónovým poterom, homogenizuje a zlepšuje plasticitu materiálu, aby sa zvýšila úroveň tepelnej vodivosti. Spotreba pri 70 mm poteru s hrúbkou približne 0,2 l/m<sup>2</sup>. Schnutie 21 dní.

Položka č.	DT [d]	Spot. [l/m <sup>2</sup> ]	Popis	Balenie	Jedn.	Cena / Jedn.
<b>1000084</b>	21	približne 0,2	Uponor prímes do poteru (plastifikátor) typ VD 450	20	l	3,33

Uponor rozdeľovače a príslušenstvo nájdete na strane 107.

## Uponor MLC náradie Uponor rezače rúrok



Položka č.	d [mm]	Popis	Balenie	Jedn.	Cena / Jedn.
<b>1089677</b>	16-40	Uponor nožnice do 40 mm	1	ks	36,72
<b>1089779</b>	16-40	Uponor SPI čepeľ 16-40	1	ks	15,64

### Uponor nožnice s vonkajším priemerom potrubia do 40 mm

Na potrubie Uponor.



Položka č.	d [mm]	Popis	Balenie	Jedn.	Cena / Jedn.
<b>1089675</b>	25-63	Uponor rezač potrubia 25-63 mm	1	ks	39,06
<b>1089777</b>	25-63	Uponor SPI MLC rezacie kolečko 25-63	1	ks	5,90

### Uponor rezač pre potrubia 25 – 63 mm

Určený na potrubia Uponor, vonkajší priemer 25-63 mm.



Položka č.	d [mm]	Popis	Balenie	Jedn.	Cena / Jedn.
<b>1089676</b>	50-125	Uponor rezač potrubia 50-125 mm	1	ks	75,48
<b>1089778</b>	50-125	Uponor SPI MLC rezacie kolečko 50-125	1	ks	8,36

### Uponor rezač pre potrubia 50 – 125 mm

Na potrubia Uponor, vonkajší priemer 50-125 mm.



Položka č.	d [mm]	Popis	Balenie	Jedn.	Cena / Jedn.
<b>1014334</b>	63-110	Uponor rezač rúr MLC 63-110 63-110 mm	1	ks	400,93
<b>1014320</b>	63-110	Uponor SPI MLC rezacie kolečko 63-110	1	ks	19,58

### Uponor rezač + kalibrátor 63-110 mm

Obsahuje rezač rúr, fazetovací (odhrotovací) nástroj pre rúrky s vonk. priemerom 63 – 110 mm. Dodávané v kufríku na náradie.

## Uponor odhrotovacie náradie



Položka č.	d [mm]	d1 [mm]	d2 [mm]	Popis	Balenie	Jedn.	Cena / Jedn.
<b>1015739</b>	16	20	25	Uponor 3-rozmer. odhrotovací nástroj MLC 16-20-25	1	ks	20,50

### Uponor 3-rozmerový kalibrátor

Na kalibrovanie Uponor MLC rúrok s vonkajšími priermi do 25 mm.



Položka č.	d [mm]	Popis	Balenie	Jedn.	Cena / Jedn.
<b>1006638</b>	40	Uponor odhrotovací nástroj MLC 40	1	ks	33,72
<b>1015808</b>	50	Uponor odhrotovací nástroj MLC 50	1	ks	38,23
<b>1014339</b>	63	Uponor odhrotovací nástroj MLC 63	1	ks	47,04
<b>1014344</b>	75	Uponor odhrotovací nástroj MLC 75	1	ks	62,01

### Uponor odhrotovací nástroj

Na odhrotenie odrezaného konca Uponor MLC rúrok. Vybavený rúčkou. Bez rúčky používaný ako príslušenstvo k závrtnej skrutke so závitom do plechu.

## Uponor ohýbacie nástroje a náradie



Položka č.	d [mm]	Popis	Balenie	Jedn.	Cena / Jedn.
<b>1013729</b>	16	Uponor vnútorná ohýbacia pružina MLC 16	1	ks	3,01
<b>1013734</b>	20	Uponor vnútorná ohýbacia pružina MLC 20	1	ks	4,83
<b>1013737</b>	25	Uponor vnútorná ohýbacia pružina MLC 25	1	ks	4,83
<b>1013739</b>	32	Uponor vnútorná ohýbacia pružina MLC 32	1	ks	7,24

### Uponor vnútorná ohýbacia pružina

Špeciálna ohýbacia pružina na Uponor MLC rúrku.



Položka č.	d [mm]	Popis	Balenie	Jedn.	Cena / Jedn.
<b>1006640</b>	16	Uponor vonkajšia ohýbacia pružina MLC 16	1	ks	6,03
<b>1013792</b>	20	Uponor vonkajšia ohýbacia pružina MLC 20	1	ks	6,03
<b>1013794</b>	25	Uponor vonkajšia ohýbacia pružina MLC 25	1	ks	6,03

### Uponor vonkajšia ohýbacia pružina

Špeciálna ohýbacia pružina na Uponor MLC rúrku.



Položka č.	d [mm]	Popis	Balenie	Jedn.	Cena / Jedn.
<b>1071925</b>	16-32	Uponor ohýbačka MLC Uni Pipe PLUS 16-32	1	ks	233,45

### Uponor ohýbací nástroj

Na vytváranie rovnomerne tvarovaných ohybov Uponor MLC Uni Pipe PLUS rúrok s vonkajšími priermi 14-32 mm. Dodávaný kompletne v kufříku s nástrojmi a s ohýbacími segmentmi.

## Uponor lisovacie náradie



Položka č.	d [mm]
<b>1015764</b>	14-20



Položka č.	d [mm]
<b>1015777</b>	16
<b>1015780</b>	20



Položka č.	d [mm]	OV [V]
<b>1083586</b>	- 32	9,6



Položka č.	d [mm]
<b>1007091</b>	16
<b>1007093</b>	20
<b>1007094</b>	25
<b>1007095</b>	32



Položka č.	d [mm]
<b>1083605</b>	9,6



Položka č.	OV [V]
<b>1083610</b>	230

### Uponor S-Press ručná lisovačka

Na lisovanie Uponor lisovaných tvarovie MLC 14-20 spolu s vymeniteľnými čeľuťami. Dodávaný v puzdre bez vymeniteľných čeľuťí.

Popis	Balenie	Jedn.	Cena / Jedn.
Uponor S-Press ručný lisovací nástroj MLC 14-20 bez tvarovacích čeľuťí	1	ks	235,30

### Uponor S-Press lisovacie čeľuste MLC pre ručnú lisovačku

Na vkladanie do ručnej lisovačky na tvarovanie Uponor lisovaných tvaroviek MLC rúrky 14/16/18/20 mm.

Popis	Balenie	Jedn.	Cena / Jedn.
Uponor S-Press lisovacie čeľuste MLC 16 pre ručný lisovací nástroj	1	set	33,83
Uponor S-Press lisovacie čeľuste MLC 20 pre ručnú lisovačku	1	set	33,83

### Uponor S-Press Mini2 akumulátorová lisovačka

Uponor S-Press lisovačka Mini2 dodávaná v plastovom kufríku vrátane batérie, nabíjačky a lisovacích čeľuťí pre rozmery 16/20/25/32.

Technické údaje:

Čas zalisovania: cca 3-4 sekundy

Extrémne rýchly čas nabíjania, iba 15 minút (1.3 Ah)

Lisovacia sila: lineárny ťah cca. 15 kN

Batéria: Makita 1.3 Ah Li-Ion batéria (3.0 Ah na objednávku)

Čas nabíjania: 1.3 Ah 15 min. 3.0 Ah 22 min

Hmotnosť lisovačky vrátane batérie, bez čeľuťí: 1.7 kg

Rozmery: 377 x 75 x 116 mm

Popis	Balenie	Jedn.	Cena / Jedn.
Uponor S-Press akumulátorová lisovačka Mini2 s lisovacími čeľuťami 16-20-25-32	1	ks	1527,00

### Uponor mini lisovacie čeľuste

K lisovaciemu nástroju Uponor na zlisovanie tvaroviek MLC rúrky do 32 mm.

Popis	Balenie	Jedn.	Cena / Jedn.
Uponor lisovacia čeľuť mini 16	1	ks	115,76
Uponor lisovacia čeľuť mini 20	1	ks	115,76
Uponor lisovacia čeľuť mini 25	1	ks	121,98
Uponor lisovacia čeľuť mini 32	1	ks	121,98

### Uponor Akku batéria Mini2

Uponor Akku batéria Mini 9,6 V.

Popis	Balenie	Jedn.	Cena / Jedn.
Uponor náhradná batéria pre lisovačku Mini2	1	ks	92,24

### Uponor nabíjačka pre lisovačky UP 110 a Mini2

Popis	Balenie	Jedn.	Cena / Jedn.
Uponor nabíjačka pre UP110 a Mini2	1	ks	101,48



### Uponor S-Press akumulátorová lisovačka UP 110

dodávaná v plastovom kufříku s batériou a nabíjačkou, bez lisovacích čeľustí.

Pre rozmery: do 110 mm

Technické údaje:

Rýchly čas nabíjania – 22 minút.

Lisovací tlak: cca 32 kN

Batéria: Makita 3.0 Ah Li-Ion

Hmotnosť vrátane batérie, bez čeľuste: 3,5 kg

Rozmery lisovačky: 377 x 75 x 116 mm

Položka č.	d [mm]	OV [V]	Popis	Balenie	Jedn.	Cena / Jedn.
<b>1083612</b>	- 110	18	Uponor S-Press akumulátorová lisovačka UP 110 bez lis.čeľustí	1	ks	1024,99



### Uponor S-Press lisovacie čeľuste pre lisovačku UP 110

Lisovacie čeľuste na lisované tvarovky Uponor do 50 mm.

Položka č.	d [mm]	Popis	Balenie	Jedn.	Cena / Jedn.
<b>1007084</b>	16	Uponor S-Press lisovacia čeľusť MLC 16 pre UP110	1	ks	95,33
<b>1007086</b>	20	Uponor S-Press lisovacia čeľusť MLC 20 pre UP110	1	ks	95,33
<b>1007087</b>	25	Uponor S-Press lisovacia čeľusť MLC 25 pre UP110	1	ks	98,40
<b>1007088</b>	32	Uponor S-Press lisovacia čeľusť MLC 32 pre UP110	1	ks	98,40
<b>1015768</b>	40	Uponor S-Press lisovacia čeľusť MLC 40 pre UP110	1	ks	169,13
<b>1015792</b>	50	Uponor S-Press lisovacia čeľusť MLC 50 pre UP110	1	ks	174,25



### Uponor Akku batéria pre UP 110

Uponor Akku batéria pre UP 110.

Položka č.	OV [V]	Popis	Balenie	Jedn.	Cena / Jedn.
<b>1083608</b>	18	Uponor náhradná batéria pre lisovačku UP 110	1	ks	86,10



### Uponor S-Press modulárna lisovacia čeľusť

Lisovací nadstavec pre Uponor MLC lisovacie fittingy 63-110 v spojení so základnou jednotkou a lisovačkou UP 110.

Položka č.	d [mm]	Popis	Balenie	Jedn.	Cena / Jedn.
<b>1046541</b>	63	Uponor S-Press lisovacia čeľusť MLC 63	1	ks	603,73
<b>1046542</b>	75	Uponor S-Press lisovacia čeľusť MLC 75	1	ks	676,50





### Uponor S-Press modulárna lisovacia čeľusť

Lisovací nadstavec pre Uponor MLC lisovacie fittingy 63-110 v spojení so základnou jednotkou a lisovačkou UP 110.

Položka č.	d [mm]	Popis	Balenie	Jedn.	Cena / Jedn.
<b>1046543</b>	90	Uponor S-Press lisovacia čeľusť MLC 90	1	ks	809,75
<b>1046544</b>	110	Uponor S-Press lisovacia čeľusť MLC 110	1	ks	868,24



### Uponor S-Press základná jednotka pre modulárne lisovacie čeľuste

Základná jednotka pre modulárne lisovacie čeľuste a lisovanie Uponor MLC fittingov Riser 63 – 110 mm s lisovačkou UP 110.

Položka č.	d [mm]	Popis	Balenie	Jedn.	Cena / Jedn.
<b>1046545</b>	63-110	Uponor S-Press základná jednotka pre modulárne čeľuste 63 – 110 mm	1	ks	242,93

## Uponor príslušenstvo



### Uponor vyrovnávačka rúrok

Na jednoduché a rýchle narovnávanie Uponor MLC rúrok. Nastaviteľná na Uponor MLC rúrky dim. 14-25 mm.

Položka č.	Popis	Balenie	Jedn.	Cena / Jedn.
<b>1010512</b>	Uponor vyrovnávačka rúrok MLC	1	ks	241,17



### Uponor adaptér pre tlakovú skúšku 16-40

Opakovane použiteľná zátka na tlakovú skúšku zaskrutkovaná do odrezanej rúrky. Po ukončení tlakovej skúšky odskrutkujte zátka na tlakovú skúšku z rúrky.

Položka č.	d [mm]	FT [palec]	l [mm]	l1 [mm]	Popis	Balenie	Jedn.	Cena / Jedn.
<b>1013756</b>	16	1/2	52	30	Uponor adaptér na tlakovú skúšku MLC 16	10	ks	5,02
<b>1013760</b>	20	1/2	52	30	Uponor adaptér na tlakovú skúšku MLC 20	10	ks	5,25
<b>1013762</b>	25	1/2	60	38	Uponor adaptér na tlakovú skúšku MLC 25	10	ks	5,88
<b>1013764</b>	32	1/2	64	42	Uponor adaptér na tlakovú skúšku MLC 32	5	ks	8,78
<b>1013765</b>	40	1/2	63	41	Uponor adaptér na tlakovú skúšku MLC 40	2	ks	11,54



### Uponor S-Press lisovacia ukončovacia zátka

Vyrobená z pocínovanej mosadze s pevnou lisovanou objímkou.

Položka č.	d [mm]	z [mm]	Popis	Balenie	Jedn.	Cena / Jedn.
<b>1007078</b>	16	10	Uponor S-Press zátka MLC 16	10	ks	4,15
<b>1007079</b>	20	10	Uponor S-Press zátka MLC 20	10	ks	4,40
<b>1007080</b>	25	10	Uponor S-Press zátka MLC 25	10	ks	5,85
<b>1007081</b>	32	5	Uponor S-Press zátka MLC 32	5	ks	8,78

Uponor nástroje na expandovanie

# M12

## Uponor Quick&Easy

Akumulátorový  
expandér



**Kompatibilita:**

s Uponor štandardnými  
hlavami

**Pravouhlý tvar:**

jednoduchá inštalácia aj  
v stiesnených priestoroch  
(v rohoch a kútoch)

**LED svetlo:** pre

inštaláciu aj v horšie  
osvetlenom prostredí

**Rýchly Cam mechanizmus:**

Jedným ťahom, plynulá činnosť  
expanduje Q&E až 4x rýchlejšie  
ako doteraz + otáča hlavou

**Oceľové prevody  
a integrovaný**

**kovový rám:** dlhá životnosť  
zariadenia pri intenzívnom  
používaní

Vstavaná indikácia nabitia batérie

**Kompatibilita:** M12 kompaktné  
LITHIUM-ION batérie sú  
kompatibilné s viac ako  
20 ďalšími Milwaukee nástrojmi.

### TECHNICKÉ ÚDAJE

Rýchlosť	< 10 sek. kompletná expanzia
Hmotnosť	< 2,2 kg vrátane hlavy a batérie
Dĺžka	< 18 cm
Použitie pre:	16 – 32 (6 bar) 16 – 25 (10 bar)
Doba nabíjania:	30 min.



Účelný dizajn

### PRÍSLUŠENSTVO (V BALENÍ)

Batéria	2 x 1,5 Ah Li-ion
Nabíjačka	220/240 V 50-60 Hz
Exp. hlavy	<ul style="list-style-type: none"><li>• pre expandér M12 (6 bar) 16 (6 + 10 bar), 20 (6 bar), 25 (6 bar)</li><li>• pre expandér M12 (10 bar) 16 (6 + 10 bar), 20 (10 bar), 25 (10 bar)</li></ul>

### PRÍSLUŠENSTVO (NIE JE V BALENÍ)

- Možnosť doobjednať silnejšiu batériu: 4 Ah.  
V prípade záujmu sa obráťte na kanceláriu UPONOR  
(Vajnorská ul., Bratislava)
- hlavu Ø 17 (rúrka eval PEX Ø 17 x 2,0 mm)
- hlavu Ø 32 (rúrka eval PEX Ø 32 x 2,9 mm)



**Upozornenie: Hlavice z ručného expandéra, nie je možné používať s aku-náradím Milwaukee a opačne. Hrozí poškodenie aku-náradia, na ktoré sa nevzťahuje záruka!!!**

# M18

## Uponor Quick&Easy

Akumulátorový  
expandér



**Kompatibilita:**  
s Uponor  
štandardnými  
hlavami

**LED svetlo:**  
pre inštaláciu  
aj v horšie  
osvetlenom  
prostredí

**Rýchly Cam  
mechanizmus:**

Jedným ťahom, plynulá  
činnosť expanduje Q&E  
až 4x rýchlejšie ako  
doteraz + otáča hlavou

**Oceľové prevody  
a integrovaný  
kovový rám:** dlhá

životnosť zariadenia pri  
intenzívnom používaní

Vstavaná indikácia  
nabitia batérie

**Kompatibilita:** M18  
kompaktné LITHIUM-ION  
batérie sú kompatibilné  
s viac ako 20 ďalšími  
Milwaukee nástrojmi.

### TECHNICKÉ ÚDAJE

Rýchlosť	< 10 sek. kompletná expanzia
Hmotnosť	< 3,45 kg vrátane hlavy a batérie
Dĺžka	< 24 cm
Použitie pre:	16 – 32 (10 bar) 16 – 40 (6 bar)
Doba nabíjania:	30 min.

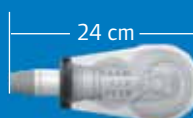

Rýchlejšie spájanie

### PRÍSLUŠENSTVO (V BALENÍ)

Batéria	2 x 2,0 Ah Li-ion
Nabíjačka	220/240 V 50-60 Hz
Exp. hlavy	• pre expandér M18 (6 bar) 20 (6 bar), 25 (6 bar), 32 (6 + 10 bar) • pre expandér M18 (10 bar) 20 (10 bar), 25 (10 bar), 32 (6+10 bar)

### PRÍSLUŠENSTVO (NIE JE V BALENÍ)

- Možnosť doobjednať silnejšiu batériu: 4 Ah.
- V prípade záujmu sa obráťte na kanceláriu UPONOR (Vajnorská ul., Bratislava)
- hlavu Ø 16 (rúrky Ø 16 x 1,8; Ø 16 x 2,0; Ø 16 x 2,2)
- hlavu Ø 17 (rúrka eval PEX Ø 17 x 2,0)
- hlavu Ø 40 (len pre rúrku eval PEX Ø 40 x 3,7)



# M18 VLD (veľké dimenzie) Ø 40, Ø 50, Ø 63, Ø 75 mm

## Uponor Quick&Easy



### TECHNICKÉ ÚDAJE

Rýchlosť	< 25 sek. na 1 expanziu < 2 min. kompletná expanzia
Dĺžka	< 38 cm
Použitie:	40 – 75 mm (6 +10 bar)
Doba nabíjania:	30 min., 60 min.



### PRÍSLUŠENSTVO (V BALENÍ)

Batéria	2 x 5,0 Ah Li-ion
Nabíjačka	220/240 V 50-60 Hz

### PRÍSLUŠENSTVO (NIE JE V BALENÍ)

- Možnosť objednať:
- hlavu Ø 40, 6 bar, 10 bar
- hlavu Ø 50, 6 bar + 10 bar
- hlavu Ø 63, 6 bar + 10 bar

**Upozornenie:** Po osadení hlavy na expandér, jednotlivé časti expandovacej hlavy musia do seba presne zapadať. Medzi časťami hlavy nesmie vzniknúť žiadny priestor (pozri obrázok vyššie). Pozor hrozí poškodenie aku-náradia, na ktoré sa nevzťahuje záruka. Prvé expandovanie vykonajte bez potrubia.



## Uponor Q&E náradie



### Uponor Q&E Akku expandér M12

Akumulátorový expandér pre rúrky 6 bar do rozmeru 32 mm a pre 10 bar rúrky do rozmeru 25 mm.

Automatické otáčanie hláv M12.

< 10 sekúnd plnej expanzie so spojom.

< 2,2 kg vrátane batérie a hlavy.

Oceľový mechanizmus a integrovaný kovový rám.

LED pracovné svetlo, indikácia nabitia batérie, jednoduchá ručná výmena hláv.

Obsahuje 2 Li-ion 1,5 Ah batérie, nabíjačku 220-240 V/50-60 Hz a mazivo (Mo).

Položka č.	zdvih [mm]	p [bar]	Popis	Balenie	Jedn.	Cena / Jedn.
<b>1057166</b>	14	6	Uponor Q&E M12 expandér s 6 bar hlavami 16-20-25	1	set	390,53
<b>1057167</b>	14	10	Uponor Q&E M12 expandér s 10 bar hlavami 16-20-25	1	set	390,53
<b>1061185</b>			Uponor Milwaukee M12 náhradná batéria 3AH	1	ks	121,98



### Uponor Q&E M12/M18 hlavica

Hlavica pre expandéry M12 a M18

Položka č.	d [mm]	[mm]	p [bar]	Popis	Balenie	Jedn.	Cena / Jedn.
<b>1060702</b>	9,9	14	6	Uponor Q&E M12/M18 hlavica 9,9 x 1,1 mm	1	ks	59,60
<b>1057184</b>	14/15	14/25	6+10	Uponor Q&E M12/M18 hlavica 14/15 x 2,5 mm	1	ks	57,02
<b>1057172</b>	16	14	6+10	Uponor Q&E M12/M18 hlavica 16 x 1,8/2,0/2,2 mm	1	ks	47,14
<b>1057173</b>	20	14	6	Uponor Q&E M12/M18 hlavica 20 x 1,9/2,0 mm	1	ks	49,19
<b>1057174</b>	20	14	10	Uponor Q&E M12/M18 hlavica 20 x 2,8 mm	1	ks	47,99
<b>1057175</b>	25	14	6	Uponor Q&E M12/M18 hlavica 25 x 2,3 mm	1	ks	51,22
<b>1057176</b>	25	14	10	Uponor Q&E M12/M18 hlavica 25 x 3,5 mm	1	ks	51,22
<b>1057177</b>	32	14	6	Uponor Q&E M12/M18 hlavica 32 x 2,9 mm	1	ks	53,27



### Uponor Q&E Akku expandér M18

Akumulátorový expandér pre rúrky 6 bar do rozmeru 40 mm a pre 10 bar rúrky do rozmeru 32 mm.

Automatické otáčanie hláv M18.

< 10 sekúnd plnej expanzie so spojom.

< 2,2 kg vrátane batérie a hlavy.

Oceľový mechanizmus a integrovaný kovový rám.

LED pracovné svetlo, indikácia nabitia batérie, jednoduchá ručná výmena hláv.

Obsahuje 2 Li-ion 2,0 Ah batérie, nabíjačku 220-240 V/50-60 Hz a mazivo (Mo).

Položka č.	zdvih [mm]	p [bar]	Popis	Balenie	Jedn.	Cena / Jedn.
<b>1063908</b>	25	6	Uponor Q&E M18 expandér s 6 bar hlavami 16-H20-H25-H32 s batériou 2,0 AH	1	ks	758,50
<b>1063909</b>	25	10	Uponor Q&E M18 expandér s 10 bar hlavami 16-H20-H25-H32 s batériou 2,0 AH	1	ks	758,50



### Uponor Q&E M18 hlavica

Hlavice pre expandéry M18

Položka č.	d [mm]	[mm]	p [bar]	Popis	Balenie	Jedn.	Cena / Jedn.
<b>1057182</b>	32	25	6+10	Uponor Q&E M18 hlavica H32x2,9/4,42,0 mm	1	ks	55,32
<b>1057183</b>	40	25	6	Uponor Q&E M18 hlavica H40x3,7 mm	1	ks	57,38





### Uponor Q&E expandér M18 VLD PEX

Akumulátorový expandér pre potrubia 40 až 75 mm 6 a 10 bar. Automatické otáčanie hlavíc. Jedna expanzia 25 s. 10,1 kg vr batérie a hlavice. Hydraulicky riadený zdvih, LED svetlo, jednoduchá výmena hláv, identifikácia výdrže batérie  
Vrátane 2 ks batérií Li-ion 5,0 Ah a čierneho kufru.  
Nabíjanie 220-240 V / 50-60 Hz

Položka č.	zdvih [mm]	p [bar]	Popis	Balenie	Jedn.	Cena / Jedn.
1085099	56	6/10	Uponor Q&E M18 VLD expandér bez hláv, 2x batéria 5,0 AH	1	ks	2219,84



### Uponor Q&E hlavice pre VLD

Q&E hlavica pre expandér M18 VLD.

Položka č.	d [mm]	s [mm]	p [bar]	zdvih [mm]	Popis	Balenie	Jedn.	Cena / Jedn.
1085095	40	3,7/5,5	6+10	56	Uponor Q&E hlavica VLD 40x3,7/5,5	1	ks	398,24
1085096	50	4,6/6,9	6+10	56	Uponor Q&E hlavica VLD 50x4,6/6,9	1	ks	398,24
1085097	63	5,8/8,6	6+10	56	Uponor Q&E hlavica VLD 63x5,8/8,6	1	ks	398,24
1085098	75	6,8/10,3	6+10	56	Uponor Q&E hlavica VLD 75x6,8/10,3	1	ks	461,60



### Uponor Q&E grafitová pasta

Grafitová pasta. 20 túb, každá po 30 gramov. Určená na Uponor Q&E náradie.

Položka č.	Popis	Balenie	Jedn.	Cena / Jedn.
1008334	Uponor mazacia grafitová pasta 30 g/tuba. Pre Uponor Q&E náradie.	1	ks	7,23
1005017	Uponor mazacia grafitová pasta 100 g/tuba. Pre Uponor Q&E náradie.	1	ks	19,53

## Uponor nástroje na expandovanie rúrok s príslušenstvom



### Uponor Q&E expandér + hlavy 16-25

Kompletná sada v plastovom kufríku: kliešte, tuba mazacej pasty (koloidná grafitová pasta), návody na montáž a hlavy na expandéry (viď popis).

Položka č.	d [mm]	Popis	Balenie	Jedn.	Cena / Jedn.
1004064	16/20/25	Uponor Q&E expandér + hlavy 16/20/25 PEX + Eval	1	ks	250,58

## Uponor náradie pre plošné vykurovanie/chladenie



### Uponor nožnice do 25 mm

Určený na rúrky Uponor s vonkajším priemerom do 25 mm.

Položka č.	d [mm]	Popis	Balenie	Jedn.	Cena / Jedn.
1089673	14-25	Uponor nožnice pre PEX 14 - 25 mm	1	ks	*
1089780		Uponor čepeľ pre PEX nožnice	1	ks	*



Položka č.	d [mm]
<b>1006640</b>	16

### Uponor vonkajšia ohýbacia pružina

Špeciálna ohýbacia pružina na Uponor MLC rúrku.

Popis	Balenie	Jedn.	Cena / Jedn.
Uponor vonkajšia ohýbacia pružina MLC 16 zvonku MLC 16	1	ks	6,03



Položka č.	d [mm]
<b>1006330</b>	14 × 2

### Uponor lisovacie čelúste PE-Xa

Lisovacie čelúste pre Uponor lisovanú spojku PE-Xa.

Popis	Balenie	Jedn.	Cena / Jedn.
Uponor lisovacie čelúste 14 pre PE-Xa rúru 14 mm	1	ks	118,17



Položka č.	
<b>1006247</b>	

### Uponor Minitec expandér pre rúrky PE-Xa 9.9x1.1

Kompletná sada v plastovom kufríku: kliešte, tuba, maziva (kolooidná grafitová pasta), hlava expandéra pre rúrky Uponor PE-Xa 9,9 × 1,1

Popis	Balenie	Jedn.	Cena / Jedn.
Uponor Minitec Q&E ručný expandér pre rúrku PE-Xa 9,9 × 1,1	1	set	192,95



Položka č.	OV [V]
<b>1006290</b>	230

### Uponor rezací nástroj na polystyrén pre Siccus systémovú dosku

Pre rezanie individuálnych rúrkových oblúkov a drážok. Tiež na hladké a presné rezanie veľkosti polystyrénových položiek. 230 V napájanie.

Popis	Jedn.	Cena / Jedn.	Cena [€]
Uponor rezací nástroj na polystyrén Siccus fahký systémový panel	1	ks	144,71



Položka č.	
<b>1002295</b>	

### Uponor Tacker zošívacia

Vysoko presná, odolná proti opotrebovaniu, s pripínkami v zásobníku.

Popis	Balenie	Jedn.	Cena / Jedn.
Uponor Tacker zošívacia 04 – 20 mm, L = 700 mm	1	ks	203,98



Položka č.	
<b>1035807</b>	

### Uponor odvíjač rúr pre MLC a PE-Xa rúrky

Určené pre odvíjanie rúrok do dimenzie 25. Pre kotúče s vnútorným priemerom od 300 mm do 600 mm.

Popis	Balenie	Jedn.	Cena / Jedn.
Uponor odvíjač rúr	1	ks	130,24



Položka č.	
<b>1009216</b>	

### Uponor kľúč na ventily plastového rozdeľovača

Pre montáž a demontáž ventilov plastového rozdeľovača

Popis	Balenie	Jedn.	Cena / Jedn.
Uponor kľúč na ventily plastového rozdeľovača	1	ks	3,62

# Uponor

INDOOR CLIMATE

## Uponor regulácia







## Prehľad regulácie Uponor Smatrix

Uponor Smatrix									
Bytové objekty					Nebytové (administratívne) objekty			Priemysel	
Zónová regulácia			Ekvitermická regulácia		Zónová regulácia	Regulácia teploty prírodnej vody	Kontrola kvality pitnej vody	Regulácia teploty prírodnej vody	
Viaczónová regulácia		1-zónová regulácia	Regulácia teploty prírodnej vody		Viaczónová regulácia	Regulácia teploty prírodnej vody	Monitorovanie viacerých odberných miest	Regulácia teploty prírodnej vody	
Káblová regulácia		Bezdrôtová regulácia	Bezdrôtová regulácia	Káblová regulácia	Bezdrôtová regulácia	Káblová regulácia	Káblová regulácia	Bezdrôtová regulácia	Káblová regulácia
24 V (BUS)	230 V	868 Mhz	868 Mhz	230 V	868 Mhz	24 V (BUS)	24 V	169 Mhz	24 V
Smatrix Base PRO <sup>2)</sup> ✓	Base <sup>4)</sup>	Smatrix Wave PLUS <sup>3)</sup> ✓	Smatrix Space PLUS <sup>1)</sup> ✓	Smatrix Move	Smatrix Move PLUS ✓	Smatrix Base PRO <sup>2)</sup> ✓	Smatrix Move PRO	Smatrix Aqua PLUS	Smatrix Move PRO
Smatrix Base <sup>6)</sup> ✓			Smatrix Space <sup>2)</sup>						

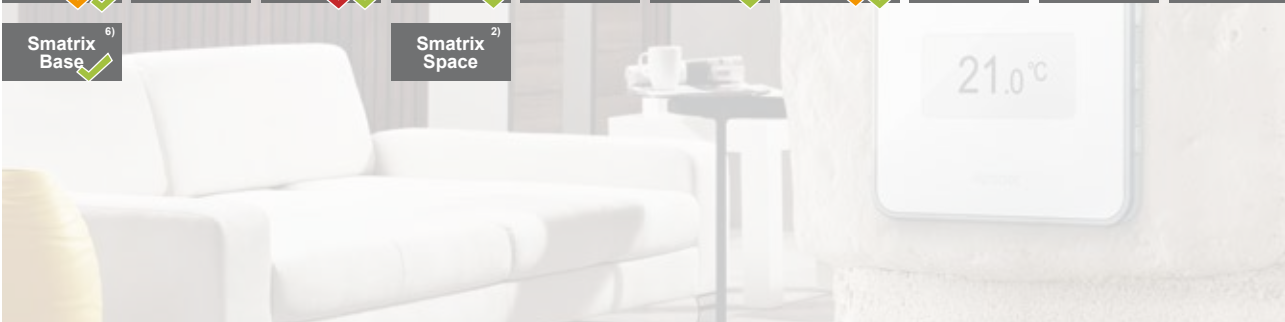

- ✓ KNX (BMS/Home Automation)
- ✓ Vykurovanie aj chladenie
- ✓ Smart Home prístup (pomocou aplikácie)

x) Termostaty

## Smatrix Wave PLUS



### Regulácia Uponor Smatrix

**Wave PLUS** disponuje systémom automatického vyregulovania ako aj ďalšie funkcie, ktoré optimalizujú spotrebu energie s cieľom zvýšenia vnútornej tepelnej pohody a efektivity sálavých vykurovacích a chladiacich systémov.

Smatrix Wave PLUS je bezdrôtová priestorová regulácia vďaka čomu si nájde uplatnenie nie len pri rekonštrukciách, ale aj v novostavbách, kde je prioritou rýchlosť a efektívnosť výstavby.

Portfólio je vyskladané tak, aby regulácia nešetrila len náklady a energiu, ale aj zrýchlila a zjednodušila inštaláciu montážnikom a v konečnom dôsledku zvýšila komfort pri jej užívaní.

### Automatická regulácia

Automatická regulácia nepretržite zaznamenáva zmeny teplotných podmienok v interiéri a exteriéri vďaka čomu dokáže pružne reagovať a použiť optimálne množstvo energie.

Vstavaný **HP Modul** poskytuje dynamickú vykurovaciu krivku miesto statickej vykurovacej krivky zhromažďovaním informácií o vnútornej teplote, čím HP Modul zefektívňuje systém.

**U@home** modul umožňuje komunikáciu medzi mobilom (tabletom, PC) a reguláciou vykurovania/chladenia inštalovaného v objekte.

**Dotykový interface** poskytuje **vizualizáciu jednotlivých trendov** a zároveň slúži k nastaveniu požadovaných hodnôt vykurovania/chladenia.

**SMS Modul** slúži k nastaveniu režimu ECO/Comfort pomocou SMS.

Funkcia **bypass** napomáha zvýšeniu výkonu HP modulu, v prípade keď vzniká požiadavka na minimálny prietok alebo je v systéme inštalovaná akumulčná nádrž s nedostatočným vodným objemom.

### Výhody

#### Šetrenie energie

- Optimálna distribúcia energie
- Nastavenie dynamickej vykurovacej krivky
- Individuálne nastavenia ECO režimu

#### Jednoduchá inštalácia a užívanie

- Minimálne zapájanie
- Intuitívne menu v interface

#### Komfort

- Vďaka vysokej úrovni kontroly
- Vzdialený prístup
- Pokročilé nastavenia chladenia
- Presné meranie a regulácia teploty

#### Efektívnosť

- Automatická regulácia
- Komunikácia so zdrojom tepla
- Pravidelné aktualizovanie požiadavky

**Funkcia kontroly izieb** analyzuje, či sú termostaty správne priradené k okruhom.

**Systém neustále vyhodnocuje** možné problémy pri dosahovaní tepelnej pohody v miestnosti.

**Komfortné nastavenie** zaručuje teplú podlahu aj v prípade požívania alternatívnych zdrojov tepla ako napr. krb.

Systém obsahuje **funkcie chladenia**, ktoré zvyšujú jeho efektívnosť, energetickú nenáročnosť a flexibilitu.

Samozrejmosťou je **ukladanie dát**, zálohovanie a aktualizácie systému vďaka štandardnej micro SD karty.

**Modulárna systémová architektúra** ponúka množstvo variácií a značnú flexibilitu systému.

Regulácia od Uponor dokáže veľmi jednoducho súčasne optimalizovať spotrebu energie a zároveň zlepšovať tepelnú pohodu v interiéri.

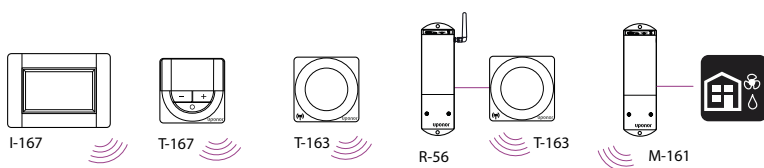

### U@home

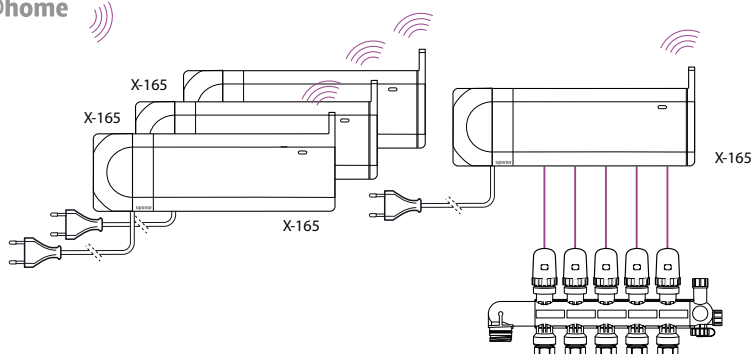

## Smatrix Wave PLUS



### Základné komponenty



**Uponor Smatrix Wave PLUS set regulácie**



**Uponor Smatrix Wave PLUS regulátor**

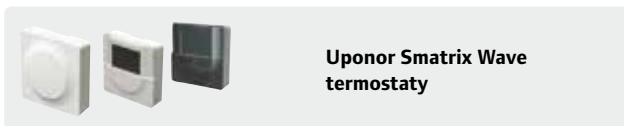

**Uponor Smatrix Wave termostaty**

### Príslušenstvo



**Uponor Smatrix Wave prídavný modul M-160 6x**

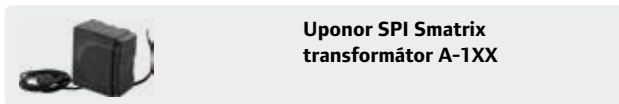

**Uponor SPI Smatrix transformátor A-1XX**



**Uponor SPI Smatrix Wave anténa A-165**

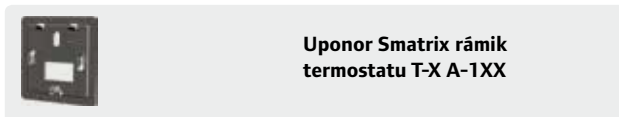

**Uponor Smatrix rámik termostatu T-X A-1XX**



**Uponor Smatrix rámik termostatu T-X Grey A-1XX**



**Uponor Smatrix podlahový snímač / Remote S-1XX**

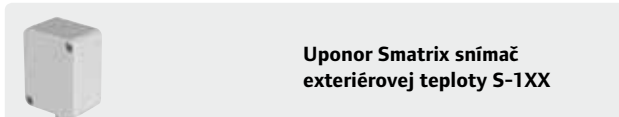

**Uponor Smatrix snímač exteriérovej teploty S-1XX**



**Uponor Smatrix reléový modul M-161 2x**

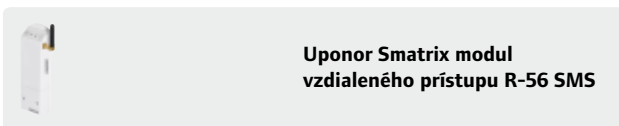

**Uponor Smatrix modul vzdialeného prístupu R-56 SMS**

## Smatrix Wave PLUS



### Uponor Smatrix Wave PLUS set regulácie X-165 + I-167

Bezdrôtový regulátor pre sálavé vykurovanie / chladenie + interface. Regulátor vysiela a prijíma rádiové signály do a od izbových termostatov a snímačov pre riadenie pohonov a iných zariadení vykurovania/chladenia. Ovládanie je cez interface s dotykovou obrazovkou.

Skladá sa z:

- 6 kanálového regulátora
- Interface s dotykovou obrazovkou
- Antény
- Transformátora
- Návodu
- Pripojovacích káblov
- Montážneho materiálu

Funkcie:

6 kanálový regulátor obsahuje:

- Integrované DEM funkcie ako napr. automatické vyregulovanie
- Elektronická regulácia
- 2 cestná komunikácia s max. 6 izbovými termostatmi
- Pripojenie max. 8 termopohonov 24 V
- Funkcia vykurovanie/chladenie prepínateľná snímačom alebo cez dotykovú obrazovku
- Relé čerpadla
- Relé kotla
- Integrovaný modul tepelného čerpadla
- Pretočenie ventilu čerpadla
- Klonovanie, protokolovanie a zálohovanie dát a aktualizácia cez micro SD kartu
- Multifunkčný vstup (napr. H/C, HP Alarm, Com. ECO)
- RH kontrola
- Kombinovaná regulácia podlahového vykurovania/chladenia a stropného chladenia

Interface s dotykovou obrazovkou obsahuje:

- Interface a nastavenia až pre 4 regulátory pod jedným systémom
- Sprievodca inštaláciou
- Menu v rôznych jazykoch
- Podsvietený displej s intuitívnou a jasnou štruktúrou
- Nastavenie programov teploty pre každý kanál
- MAX/MIN obmedzenie teploty
- Režim dovolenka
- Automatická zmena letného/zimného času
- Nastavenie automatického vyregulovania
- Funkcia kontroly miestnosti
- Funkcia bypassu miestnosti
- Diagnostika systému
- Vizualizácia trendov (nastavená teplota vs. teplota v miestnosti)
- Pokročilé nastavenie pre chladenie
- Micro SD karta pre zmeny jazyka a software
- U@home M-166 konektivita

Možnosti:

- Regulátor môže byť rozšírený o ďalšie výstupy pre 6 kanálov a 6 termopohonov pomocou Slave Modulu S-160
- Systém môže byť rozšírený až do celkovo 4 regulátorov
- Modulárne umiestnenie (odnímateľné diely)
- Montáž do skrinky alebo na stenu (DIN lišta alebo otvor pre skrutku)
- Ľubovoľná orientácia inštalácie

Značka zhody: CE

Frekvencia: 868 MHz

Prevádzkové napätie: 230 V / 50 Hz

Max. príkon pre pohon: 0,2 A

Trieda ochrany: Trieda II IP20

Farba: šedá

Regulátor: 340 x 110 x 55 mm

Interface: 150 x 108,50 x 42,96 mm

Položka č.	Popis	Jednotka	Cena [€]
1071652	Uponor Smatrix Wave PLUS set regulácie X-165+I-167 6X	1 set	644,73

## Smatrix Wave PLUS



## Uponor Smatrix Wave PLUS regulátor X-165

Bezdrôtový regulátor pre sálavé vykurovanie / chladenie. Regulátor vysiela a prijíma rádiové signály do a od izbových termostatov a snímačov pre riadenie pohonov a iných zariadení vykurovania/ chladenia. Môže byť pridaný k Smatrix Wave Plus regulačnej jednotke ako sub-regulátor pre rozšírenie systému až do 4 regulátorov v závislosti od veľkosti inštalácie.

Skladá sa z:

- 6 kanálového regulátora
- Antény
- Transformátora
- Návodu
- Pripojovacích káblov
- Montážneho materiálu

Funkcie:

6 kanálový regulátor obsahuje:

- Integrované DEM funkcie ako napr. automatické vyregulovanie
- Elektronická regulácia
- 2 cestná komunikácia s max. 6 izbovými termostatmi
- Pripojenie max. 8 termopohonov 24 V
- Funkcia vykurovanie/chladenie prepínateľná snímačom alebo cez dotykovú obrazovku
- Relé čerpadla
- Relé kotla
- Integrovaný modul tepelného čerpadla
- U@home konektivita cez dotykovú obrazovku
- Pretočenie ventilu čerpadla
- Klonovanie, protokolovanie a zálohovanie dát a aktualizácia cez micro SD kartu
- Kontrola RH (relatívnej vlhkosti)
- Kombinovaná regulácia podlahového vykurovania/chladenia a stropného chladenia

Možnosti:

- Regulátor môže byť rozšírený o ďalšie výstupy pre 6 kanálov a 6 termopohonov pomocou Slave Modulu S-160
- Môže byť pridaný k regulačnej jednotke Smatrix Wave Plus ako sub-regulátor pre rozšírenie systému až do 4 regulátorov v aplikácii
- Modulárne umiestnenie (odnímateľné diely)
- Montáž do skrinky alebo na stenu (DIN lišta alebo otvor pre skrutku)
- Ľubovoľná orientácia inštalácie

Značka zhody: CE

Frekvencia: 868 MHz

Prevádzkové napätie: 230 V / 50 Hz

Max. príkon pre pohon: 0,2 A

Trieda ochrany: Trieda II IP20

Farba: šedá

Položka č.	d [mm]	b [mm]	h [mm]	Popis	Jednotka	Cena [€]
1071685	55	340	110	Uponor Smatrix Wave PLUS regulátor X-165 6X	1 ks	398,73

## Smatrix Wave PLUS



### Uponor Smatrix Wave prídavný modul M-160

6 kanálový prídavný modul. Tento modul môže byť pridaný ku Smatrix Wave Plus a Wave regulátoru pre rozšírenie dostupných kanálov (6) a výstupov pre termopohony (6).

Skladá sa z:

- 6 kanálového modulu
- Montážneho materiálu

Funkcie:

- Inštalácia kliknutím ku Smatrix Wave / Plus regulátoru
- Žiadna ďalšia kabeláž
- Možnosť spojenia s ďalšími 6 izbovými termostatmi
- Pripojenie ďalších max. 6 termopohonov 24 V
- Elektronická regulácia

Možnosti:

- Ako rozšírenie k Smatrix Wave a Smatrix Wave / Plus regulátoru

Značka zhody: CE

Prevádzkové napätie: 230 V / 50 Hz

Max. príkon na pohon: 0,2 A

Trieda ochrany: IP20

Farba: šedá

Položka č.	d [mm]	b [mm]	h [mm]	Popis	Jednotka	Cena [€]
<b>1071659</b>	55	141	110	Uponor Smatrix prídavný modul M-160 6X	1 ks	60,48

## Smatrix Wave PLUS



### Uponor SPI Smatrix Wave PLUS interface I-167

Panel s dotykovou obrazovkou určený na zobrazovanie systémových informácií pre koncového užívateľa a pre programovanie všetkých relevantných nastavení systému pre systém podlahového vykurovania / chladenia pri použití v kombinácii s regulátorom Smatrix Wave Plus. Moderný dotykový panel má príjemnú navigáciu pre užívateľa pre jednoduché programovanie. Zahŕňa bezdrôtovú komunikáciu s regulátorom Smatrix Wave Plus a môže regulovať až do 4 regulátorov inštalovaných v jednom systéme.

#### Skladá sa z:

- Panel s dotykovou obrazovkou
- Zdroj napájania
- Montážny materiál
- Držiak na stenu
- Návod na použitie

#### Funkcie:

- Informácie a nastavenia pre až 4 regulátory inštalované v jednom systéme
- Sprievodca inštaláciou
- Menu v rôznych jazykoch
- Displej, podsvietenie (intuitívna a jasná štruktúra)
- Nastavenie programov teploty pre každý kanál
- MAX/MIN obmedzenie teploty
- Režim dovolenka
- Automatická zmena letného/zimného času
- Nastavenie automatického vyregulovania
- Funkcia kontroly miestnosti
- Funkcia bypassu miestnosti
- Diagnostika systému
- Vizualizácia trendov (nastavená teplota vs. teplota v miestnosti)
- Pokročilé nastavenie pre chladenie
- Micro SD karta pre zmeny jazyka a software
- U@home R-167 konektivita
- Konfigurácia príslušenstva

#### Možnosti:

- zložiť interface I-167 zo steny a ovládať ho napr. na sedačke

Zhoda: CE

Frekvencia: 868 MHz

Trieda ochrany: Trieda II IP30

Farba: biela

Položka č.	d [mm]	b [mm]	h [mm]	Popis	Jednotka	Cena [€]
<b>1071646</b>	42,96	150	108,50	Uponor SPI Smatrix Wave PLUS interface I-167	1 ks	316,73



## Smatrix Wave PLUS



### Uponor Smatrix internetový modul

Uponor Smatrix R-167 modul je zariadenie umožňujúce vzdialený prístup k regulácii Uponor Smatrix Wave PLUS cez aplikáciu Smatrix nainštalovanú v mobile alebo počítači a to buď cez internet alebo LAN sieť (doma). Modul s abezdrótovo pripája na interface I-167 a sieťovým káblom do routera.

Balenie pozostáva z:

- Smatrix modul
- Napájanie
- Micro-SD karta
- Sieťový kábel RJ45 (2m)
- Príručka

Funkcie:

- Vzdialené ovládanie vykurovacích/chladiacich systémov Uponor
- Kontrola systému – alarmy, štatistiky, spotreba

Zhoda: CE; EAC

Ethernet interface: 10/100 Mbs (RJ-45)

Ethernet protocol: Modbus TCP, HTTP, SNMP a FTP

Frekvencia: 868 MHz

Prevádzkové napätie: 5VDC / 200mA

Prevádzková teplota: 0-50°C

trieda ochrany: IP20

Položka č.	OV V	l [mm]	d [mm]	h [mm]	Popis	Jednotka	Cena [€]
<b>1084690</b>	5V D.C.	111	80	25	Uponor Smatrix internetový modul	1 ks	440,75



### Uponor SPI Smatrix transformátor A-1XX

Napájanie pre regulátor a prípadný druhotný regulátor so Smatrix Wave (Plus) a Smatrix Base.

Smatrix transformátor A-1XX je montovaný v plastovom boxe, ktorý sa naklikne na 6 kanálový Smatrix regulátor.

Skladá sa z:

- Transformátora
- Montážneho materiálu

Funkcia:

- napájanie Smatrix 6 kanálového regulátora a zároveň prídavný 6-kanálový "slave" modul (Wave (Plus), Base).

Možnosti:

Može byť namontovaný buď kliknutím ku regulátoru Smatrix alebo inštalovaný vedľa neho.

Zhoda: CE

Farba: šedá

Trieda ochrany: Class II IP20

Sekundárne napätie: 24 V AC (50 VA)

Položka č.	d [mm]	b [mm]	h [mm]	Popis	Jednotka	Cena [€]
<b>1071677</b>	55	97	110	Uponor SPI Smatrix transformátor A-1XX	1 ks	138,38

## Smatrix Wave PLUS



## Uponor SPI Smatrix Wave anténa A-165

Stará sa o prenos signálu medzi termostami Smatrix Wave a regulátorom Smatrix Wave (Plus).

Skladá sa z:

- Smatrix Wave antény
- Káblu
- Montážneho materiálu

Funkcia:

Prenos signálu medzi regulátorom a termostatmi alebo inými zariadeniami v systéme.

Možnosti:

Môže byť namontovaná kliknutím na regulátor alebo namontovaná na stenu

Zhoda: CE

Rádio frekvencia: 868 MHz

Farba: šedá

Položka č.	d [mm]	b [mm]	h [mm]	Popis	Jednotka	Cena [€]
<b>1071667</b>	55	20	130	Uponor SPI Smatrix Wave anténa A-165	1 ks	138,38



## Uponor Smatrix Wave reléový modul M-161

Bezdrôtový prijímač s dvoma výstupmi, ktorý môže prepínať rôzne zariadenia v režime on/off. Môže slúžiť aj ako bezdrôtový prepínač vykurovania/chladenia medzi systémom regulácie Smatrix a regulátorom pre prívod vody alebo zdrojom tepla.

Skladá sa z:

- Smatrix relé s 2 výstupmi
- Montážneho materiálu

Funkcie:

- Smatrix Wave relé s 2 bezpotenciálnymi výstupmi alebo 230 V 5A výstupmi
- Bezdrôtovo komunikuje so 6 kanálovým regulátorom Smatrix Wave (a Plus)

Nastavenie pre Smatrix Wave Plus

- Čerpadlo/odvlhčovač
- Prepínač čerpadla a vykurovania/chladenia
- Kotel/chladič

Nastavenie pre Smatrix Wave:

- Prepínač čerpadla a vykurovania/chladenia
- Prevádzková vzdialenosť max. 30m

Možnosti:

- bezdrôtové pripojenie medzi Smatrix a zariadeniami v systéme (odvlhčovač, čerpadlo, atď.)

Zhoda: CE

Frekvencia: 868 MHz

Trieda ochrany: II IP-30

Farba: biela

Položka č.	d [mm]	b [mm]	h [mm]	Popis	Jednotka	Cena [€]
<b>1071673</b>	27,50	50	170,35	Uponor Smatrix Wave reléový modul M-161 2X	1 ks	101,48

## Smatrix Wave PLUS



### Uponor Smatrix Wave STYLE D+RH T-169 biely

Bezdrôtový snímač izbovej teploty s vlhkosťným čidlom. Meria, a zobrazuje operatívnu teplotu, relatívnu vlhkosť a komunikuje s regulátorom Uponor Smatrix.

Skladá sa z:

- Termostat
- 1x CR2032 batéria
- Kotviace prvky

Funkcie:

- Signalizácia vykurovania/chladenia
- Snímanie relatívnej vlhkosti
- Signalizácia režimov ECO/Komfort
- Nastavovanie ECO režimov
- Manuálne prepínanie medzi vykurovaním a chladením
- Funkcia povoleného chladenia (po miestnostiach)
- Jednotky v stupňoch Celzia alebo Fahrenheita
- Režim regulácie napr. izbová teplota (RT), vnútorná teplota s max/min teplotou podlahy (RFT), vzdialený snímač (RS), vonkajší snímač (RO)
- Signalizácia slabej batérie
- Rozsah nastavenia 5-35°C
- Prevádzkový dosah max 30m

Možnosti:

- Kompatibilita s Uponor Smatrix Move PLUS X-158 regulátorom
- Možnosť pripojenia rôznych typov snímačov

Zhoda: CE/EAC

Frekvencia: 868 MHz

Farba: RAL 9016

Položka č.	d [mm]	b [mm]	h [mm]	Popis	Jednotka	Cena [€]
<b>1087816</b>				Uponor Smatrix Wave STYLE D+RH T-169 biely	1 ks	127,10



### Uponor Smatrix Wave STYLE D+RH T-169 čierny

Bezdrôtový snímač izbovej teploty s vlhkosťným čidlom. Meria, a zobrazuje operatívnu teplotu, relatívnu vlhkosť a komunikuje s regulátorom Uponor Smatrix.

Zhoda: CE/EAC

Frekvencia: 868 MHz

Farba: RAL 9005

Položka č.	d [mm]	b [mm]	h [mm]	Popis	Jednotka	Cena [€]
<b>1087817</b>				Uponor Smatrix Wave STYLE D+RH T-169 čierny	1 ks	127,10

## Smatrix Wave PLUS



### Uponor Smatrix Wave PLUS Style D+RH T-161 priestorový snímač

Bezdrôtový priestorový snímač operatívnej teploty a relatívnej vlhkosti. K snímaču je možné pripojiť snímač teploty, vonkajší snímač alebo vzdialený snímač nastaviteľné cez dotykovú obrazovku.

Skladá sa z:

- Priestorový snímač
- 1x CR2032 batéria
- Kotviace prvky

Funkcie:

- Rozsah nastavenia 5-35°C
- Prevádzkový dosah max 30m

Možnosti:

- Snímač podlahy
- Vonkajší snímač
- Vzdialený snímač

Zhoda: CE/EAC

Frekvencia: 868 MHz

Farba: RAL 9016

Položka č.	d [mm]	b [mm]	h [mm]	Popis	Jednotka	Cena [€]
<b>1087815</b>				Uponor Smatrix Wave PLUS Style D+RH T-161 priestorový snímač	1 ks	64,87

## Smatrix Wave PLUS



### Uponor Smatrix Wave PLUS termostat D+RHT-167

Bezdrôtový snímač izbovej teploty a RH. Meria a zobrazuje vnímanú izbovú teplotu a RH (relatívnej vlhkosti), hodnoty odovzdáva regulátoru.

Skladá sa z:

- Snímača
- 2 x AAA batérie
- Montážneho materiálu a stojanu

Funkcie:

- Zobrazovanie verzie softvéru (pri zapnutí)
- Displej s podsvietením, stlmenie po 10 sekundách od posledného stlačenia tlačidla
- Indikácia požiadavky vykurovania/chladenia
- Indikácia limitu RH (relatívnej vlhkosti) a max. nastavenia
- Komfort / Eco indikácia
- Možnosť úpravy Eco nastavenia
- Možnosť manuálneho prepnutia vykurovania / chladenia
- Funkcia povoleného chladenia (po miestnostiach)
- Jednotky v stupňoch Celzia alebo Fahrenheita
- Režim regulácie napr. Izbová teplota (RT), vnútorná teplota s podlahou max/min (RFT), vzdialený snímač (RS), vonkajší snímač (RO)
- Indikácia slabej batérie
- Rozsah nastavenia: 5 – 35 °C
- Prevádzkový dosah: max. 30 m.

Možnosti:

- Kompatibilita so Smatrix Move PLUS bezdrôtovým regulátorom H/C X-158- Rôzne typy snímačov je možné pripojiť

Zhoda: CE

Frekvencia: 868 MHz

Farba: biela lesklá

Položka č.	d [mm]	b [mm]	h [mm]	Popis	Jednotka	Cena [€]
<b>1086983</b>	26,50	80	80	Uponor Smatrix Wave PLUS termostat D+RH T-167	1 ks	183,48

## Smatrix Wave PLUS



### Uponor Smatrix Wave PLUS termostat D+RH T-167 šedý

Bezdrôtový snímač izbovej teploty a RH. Meria a zobrazuje vnímanú izbovú teplotu a RH, hodnoty odovzdáva regulátoru.

Skladá sa z:

- Snímača
- 2 x AAA batérie
- Montážneho materiálu a stojanu

Funkcie:

- Zobrazovanie verzie softvéru (pri zapnutí)
- Displej s podsvietením, stlmenie po 10 sekundách od posledného stlačenia tlačidla
- Indikácia požiadavky vykurovania/chladenia
- Indikácia limitu RH (relatívnej vlhkosti) a max. nastavenia
- Komfort / Eco indikácia
- Možnosť úpravy Eco nastavenia
- Možnosť manuálneho prepnutia vykurovania / chladenia
- Funkcia povoleného chladenia (po miestnostiach)
- Jednotky v stupňoch Celzia alebo Fahrenheita
- Režim regulácie napr. Izbová teplota (RT), vnútorná teplota s podlahou max/min (RFT), vzdialený snímač (RS), vonkajší snímač (RO)
- Indikácia slabej batérie
- Rozsah nastavenia: 5 – 35 °C
- Prevádzkový dosah: max 30 m.

Možnosti:

- Kompatibilita so Smatrix Move PLUS bezdrôtovým regulátorom H/C X-158- Rôzne typy snímačov je možné pripojiť

Zhoda: CE

Frekvencia: 868 MHz

Farba: tmavo šedá

Položka č.	d [mm]	b [mm]	h [mm]	Popis	Jednotka	Cena [€]
<b>1071674</b>	26,50	80	80	Uponor Smatrix Wave PLUS termostat D+RH T-167 šedý	1 ks	183,48

## Smatrix Wave PLUS



## Uponor Smatrix Wave verejný termostat T-163

Bezdrôtový snímač izbovej teploty pre verejné priestory. Možnosť nastavenia funkcie – podlahového snímača, vzdialeného snímača a vonkajšieho snímača cez DIP prepínač. Meria vnímanú teplotu a hodnoty prenáša do bezdrôtového regulátora.

Skladá sa z:

- Verejného termostatu
- 2 x AAA batérie
- Montážneho materiálu a stojanu

Funkcie:

- Verejný termostat s potenciometrom na zadnej strane pre prednastavenie teploty
- Rozsah nastavenia: 5 – 35 °C
- Prevádzková vzdialenosť: max. 30 m
- Funkcia vstupu pre nútený ECO režim od napríklad SMS modulu alebo BMS integrácie
- Funkcia vstupu pre prepínač vykurovanie/chladenie
- DIP prepínač pre výber funkcie/snímača

Možnosti:

- Podlahový snímač
- Vonkajší snímač
- Vzdialený snímač
- Vstup prepínača vykurovania/chladenia
- Funkcia vynúteného ECO režimu cez SMS modul alebo BMS

Zhoda: CE

Frekvencia: 868 MHz

Farba: biela lesklá

Položka č.	d [mm]	b [mm]	h [mm]	Popis	Jednotka	Cena [€]
<b>1086979</b>	26,50	80	80	Uponor Smatrix Wave verejný termostat T-163	1 ks	128,13



## Uponor Smatrix rámik termostatu T-X A-1XX

Rámik Smatrix môže byť kombinovaný so všetkými Smatrix termostatmi. V prípade výmeny starého termostatu, tento rámik zakryje staré otvory. Okrem toho môže pokryť otvory po použití príliš veľkých vŕtacích nástrojov.

Skladá sa z:

- šedého rámika pre termostat

Farba: biela lesklá

Položka č.	d [mm]	b [mm]	h [mm]	Popis	Jednotka	Cena [€]
<b>1086986</b>	2,1	90	90	Uponor Smatrix rámik termostatu T-X A-1xx	1 ks	5,64

## Smatrix Wave PLUS

**Uponor Smatrix rámik termostatu T-X šedý A-1XX**

Rámik Smatrix môže byť kombinovaný so všetkými Smatrix termostatmi. V prípade výmeny starého termostatu, tento rámik zakryje staré otvory. Okrem toho môže pokryť otvory po použití príliš veľkých vŕtáčich nástrojov.

Skladá sa z:  
- šedého rámika pre termostat

Farba: šedá lesklá

Položka č.	d [mm]	b [mm]	h [mm]	Popis	Jednotka	Cena [€]
<b>1071665</b>	2,1	90	90	Uponor Smatrix rámik termostatu T-X šedý	1 ks	5,64

**Uponor Smatrix podlahový snímač S-1XX**

Snímač je možné kombinovať s izbovými termostatmi z portfólia Smatrix Wave (Plus) a Smatrix Base.

Skladá sa z:  
- Smatrix podlahový snímač

Funkcia:  
- Umožňuje kontrolu nad maximálnou alebo minimálnou teplotou podlahy.  
- Ako príslušenstvo ku Smatrix Digital a Public termostatom môže slúžiť ako diaľkový snímač regulácie teploty v miestnosti.

Možnosti:  
- ako podlahový snímač  
- ako snímač diaľkového ovládania

Typ snímača: NTC 10 kΩ pri 25 °C  
Dĺžka: 3 m

Položka č.	L [mm]	Popis	Jednotka	Cena [€]
<b>1071684</b>	3	Uponor Smatrix podlahový snímač S-1XX	1 ks	29,73



## Smatrix Wave PLUS



### Uponor Smatrix modul vzdialeného prístupu R-56 SMS CE/N/S

Umožňuje vzdialené prepínanie medzi režimami Eco a Comfort. Modul je kompatibilný s termostatmi Smatrix Wave (Plus) a Smatrix Base. Vhodný pre inštaláciu do chát a víkendových chalúp.

Skladá sa z:

- Modul vzdialeného prístupu R-56
- izbový snímač teploty alebo snímač teploty podlahy
- 1 suchý kontakt pre vzdialený prístup
- 2 kontakty pre externý systém
- 1 kontakt pre snímač exteriérovej teploty

Funkcia:

- Vzdialený prístup k prepínaniu medzi režimami ECO a Comfort
- Odosielanie aktualizácií o vonkajšej a vnútornej teplote
- Zasielanie upozornení v prípade nezvyčajnej aktivity v referenčnej miestnosti

Zhoda: CE

Trieda ochrany: IP 30

Položka č.	l [mm]	b [mm]	h [mm]	Popis	Jednotka	Cena [€]
<b>1045570</b>	185	75	28	Uponor Smatrix modul vzdialeného prístupu R-56 SMS CE/N/S 230 V	1 set	390,47



### Uponor Smatrix reléový modul H/C M-1XX

Reléový modul slúži ako rozhranie medzi regulačným systémom Uponor Smatrix a zdrojom vykurovania/chladenia pre automatické prepínanie medzi vykurovaním a chladením

Skladá sa z:

- Reléového modulu
- Zásuvky na DIN lištu
- Manuálu
- Montážneho materiálu

Funkcie:

Automatické prepínanie vykurovania/chladenia na povel medzi rôznymi zariadeniami

Zhoda: CE

Kontakty: 2 prepínacie

Ucoil: 24 VDC

Skúšobné napätie: 5 kV

Krytie: IP 40

Spínacie napätie: 380 VAC, 125 VDC

Spínací prúd: 5 A @ 250 VAC, 5 A @ 30 VDC

Materiál kontaktu: Ag + Au pozlátené

Rozsah teplôt: -40 ... + 70 °C

Položka č.	OV [V]	Popis	Jednotka	Cena [€]
<b>1083576</b>	24	Uponor Smatrix reléový modu H/C M-1XC 24 V	1 ks	112,75

## Smatrix Wave PLUS



### Uponor Smatrix reléový modul H/C M-1XX

Reléový modul slúži ako rozhranie medzi regulačným systémom Uponor Smatrix a zdrojom vykurovania/chladenia pre automatické prepínanie medzi vykurovaním a chladením.

Skladá sa z:

- Reléového modulu
- Zásuvky na DIN lištu
- Manuálu
- Montážneho materiálu

Funkcie:

Automatické prepínanie vykurovania/chladenia na povel medzi rôznymi zariadeniami

Zhoda: CE

Kontakty: 2 prepínacie

Ucoil: 230 VAC

Skúšobné napätie: 5 kV

Krytie: IP 40

Spínacie napätie: 380 VAC, 125 VDC

Spínací prúd: 5 A @ 250 VAC, 5 A @ 30 VDC

Materiál kontaktu: Ag + Au pozlátené

Rozsah teplôt: -40 ... + 70 °C

Položka č.	OV [V]	Popis	Jednotka	Cena [€]
<b>1083577</b>	230	Uponor Smatrix reléový modul H/C M-1XX 230 V	1 ks	121,98

## Smatrix Wave PLUS



## Uponor Smatrix termopohon s adaptémi A-XXX

Set sa skladá z pohonov a 3 rôznych adaptérov pre implementáciu Uponor Smatrix regulačných systémov vrátane funkcie automatického vyregulovania v aplikáciách rekonštrukcií. Termopohon je testovaný a schválený pre DEM aplikácie s automatickým vyregulovaním. Set obsahuje adaptéry pre cca 80 % rozdeľovačov podlahového vykurovania dostupných na trhu.

Skladá sa z:

- Termopohonu
- 3 adaptérov pre ventily rozdeľovača
- Montážnych inštrukcií

Funkcie:

- Interface medzi existujúcimi rozdeľovačmi v aplikácii a regulačným systémom Uponor Smatrix
- Kompatibilné s 80 % existujúcimi rozdeľovačmi na trhu
- Zobrazuje aktuálny status (otvorené/zatvorené)
- Normálne zatvorený
- Chránené proti striekajúcej vode

Zhoda: CE

Farba: modrá

Dĺžka: 5 mm

Kábel: 2 x 0,75 mm<sup>2</sup> x 1 m

Trieda: IP54

Ucoil: 24 V, AC-DC

Pcoil: 1 W

Rozsah teplôt: 0 °C ... 60 °C

Výška: 58 mm + adaptér

Diameter: 44,3 mm

Položka č.	d [mm]	OV [V]	h [mm]	Popis	Jednotka	Cena [€]
<b>1083575</b>	44,30	24	58	Uponor Smatrix termopohon s adaptémi A-XXX 24 V, NC, 1 W	1 set	46,33

## Uponor Vario PLUS termopohon PRO 24V 1W NC

24V, s indikátorom otvorenia/zatvorenia, určený pre rozdeľovače Uponor Vario Plus s Uponor bezdrôtovou alebo káblou reguláciou. Bez prúdu uzatvorený. S ochranou proti striekajúcej vode (IP 54). Vhodný pre prevádzku pri teplote do 60 °C.

Vonkajší závit 30 x 1,5 mm

Zhoda: CE, EAC

Farba: modrá

Dĺžka zdvíhu: 5 mm

Pripojovací kábel: 2 x 0,75mm<sup>2</sup> X 1 m

Trieda ochrany: IP54

Prevádzkové napätie: 24 V / 50 Hz

Prevádzkový výkon: 1W

Teplotný rozsah: 0 °C ... 60 °C

Výška: 58 mm + adaptér

Priemer: 44,3 mm



Položka č.	d [mm]	AG [mm]	P [W]	OV [V]	h [mm]	Popis	Jednotka	Cena [€]
<b>1090262</b>	44	30x1,5	~1	24	58	Uponor Vario PLUS termopohon PRO 24V 1W NC VA02 MT 30X1,5	1 ks	23,37

## Smatrix Wave PLUS



### Uponor Smart S pohon pre rozdeľovače Vario M/Smart S

24V, s indikátorom otvorenia/zatvorenia určený pre rozdeľovače Uponor Vario M a Uponor Smart S v kombinácii s reguláciou Uponor Smatrix. Bez prúdu zatvorený. S ochranou proti striekajúcej vode (IP 54). Vhodný pre prevádzku pri teplote do 60°C.

Vonkajší závit 30 x 1,5mm

Výška: 58 mm + adapter

Položka č.	d [mm]	IG [mm]	P [W]	OV [V]	h [mm]	Popis	Jednotka	Cena [€]
<b>1087778</b>	44,30	30x1,5	1	24	58	Uponor Smart S pohon, NC MT 30 x 1,5 24V	1 ks	26,24



### Uponor Smart S pohon pre rozdeľovače Vario M/Smart S

230V, s indikátorom otvorenia/zatvorenia určený pre rozdeľovače Uponor Vario M a Uponor Smart S v kombinácii s reguláciou Uponor. Bez prúdu zatvorený. S ochranou proti striekajúcej vode (IP 54). Vhodný pre prevádzku pri teplote do 60°C.

Vonkajší závit 30 x 1,5mm

Výška: 58 mm + adapter

Položka č.	d [mm]	IG [mm]	P [W]	OV [V]	h [mm]	Popis	Jednotka	Cena [€]
<b>1087763</b>	44,3	30x1,5	1	230	58	Uponor Smart S pohon, NC MT 30 x 1,5 230V	1 ks	26,24

## Smatrix Base

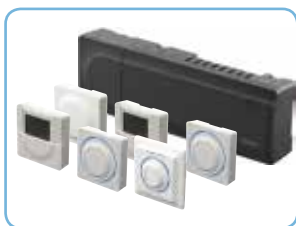

Uponor Smatrix Base s automatickou reguláciou je káblová regulácia pre sálavé vykurovanie a chladenie.

Systém komunikuje pomocou RS485 serial bus. Smatrix Base systém môže byť zapojený v sérii, vo hviezdicovom zapojení alebo v zmiešanom hviezdicovom a sériovom zapojení a tak redukuje náklady na inštaláciu a čas.

Káblová regulácia od Uponor pozostáva zo širokej škály dizajnových komponentov, ktoré sa môžu kombinovať medzi sebou podľa želania zákazníka.

Každý regulátor pracuje ako nezávislá jednotka poskytujúca rozličnú funkciu v závislosti od kombinácie termostatov, časovačov alebo ďalšieho príslušenstva Uponor Smatrix.

Funkcia automatickej regulácie je štandardne prednastavená, ale v prípade potreby je možné ju pomocou časovača vypnúť.

Regulácia Uponor Smatrix Base vie zabezpečiť režim ECO pomocou digitálnych programovateľných termostatov so zabudovaným vlhkosťným čidlom v každej miestnosti samostatne. Vďaka tomu si môže užívateľ vybrať režim podľa želania a regulovať ho v každej miestnosti osobitne.

Štandardné kolečkové termostaty majú na sebe vyznačenú stupnicu pre jednoduchšie nastavenie požadovanej teploty.

Podmietskové termostaty je možné inštalovať aj do rámkov pre vypínače svietidiel.

V prípade potreby je možné k digitálnym termostatom pripojiť podlahové snímače, snímače teploty exteriérového vzduchu alebo moduly k vzdialenému prístupu.

Modul pre diaľkové ovládanie sa zapája k verejným termostatom na ktorých sa cez SMS diaľkovo prepína medzi režimami ECO a Comfort.

Pri aplikáciach chladenia sa inštalujú digitálne programovateľné termostaty s čidlom relatívnej vlhkosti, ktoré zabraňuje kondenzácii vodných pár.

Flexibilný systém, ktorý dokáže úspešne optimalizovať energetickú efektívnosť domu alebo budovy.

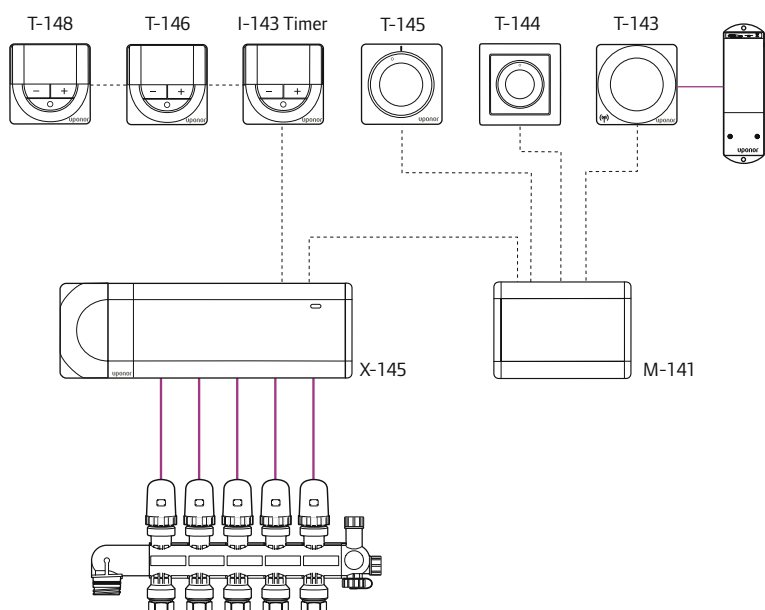

## Smatrix Base



### Základné komponenty



**Uponor Smatrix Base regulátor**



**Uponor Smatrix Base termostaty a časovače**

### Príslušenstvo



**Uponor Smatrix Base prídavný modul M-160 6x**



**Uponor Smatrix Base Star Module M-141 Bus 12x**



**Uponor Smatrix rámik termostatu T-X A-1XX**



**Uponor Smatrix podlahový snímač S-1XX**



**Uponor Smatrix snímač exteriérovej teploty S-1XX**



**Uponor Smatrix Base bus kábel A-145 10m**



**Uponor Smatrix Base bus kábel A-145 50m**



**Uponor SPI Smatrix transformátor A-1XX**

## Smatrix Base



### Uponor Smatrix Base regulátor X-145 Bus

Káblový regulátor pre sálavé vykurovanie a chladenie. Regulátor vysiela a prijíma bus signály do a od termostatov a snímačov pre reguláciu termopohonov a iných zariadení vykurovania/chladenia. Eco nastavenie je možné po pripojení časovača I-143 pre celú inštaláciu alebo pomocou pripojenia Smatrix Base programovateľného termostatu miestnosť po miestnosti. Sú dve možnosti pripojenia termostatov k regulátoru:

- Bus topológia / sériové pripojenie (regulátor k termostatu, k termostatu atď...)
- Hviezdicová topológia (každý termostat priamo k regulátoru alebo ďalšiemu Smatrix Base Star zariadeniu)

Skladá sa z:

- Smatrix Base 6 kanálového regulátora
- Transformátora
- Návodu na použitie
- Montážneho materiálu

Funkcie:

- Robustná RS485 serial bus komunikácia
- Elektronická regulácia
- 2 cestná komunikácia s až 6 izbovými termostatmi
- Pripojenie max. 8 termopohonov 24V
- Funkcia vykurovanie/chladenie prepínateľná externým kontaktom
- Relé čerpadla
- Relé kotla
- Funkcia pretočenia ventilu čerpadla
- Ochrana proti preťaženiu

Možnosti:

- Regulátor môže byť rozšírený o ďalších 6 termostatov a 6 termopohonov pomocou Slave modulu M-140
- Hviezdicový modul M-141 môže byť zapojený do hviezdicového zapojenia
- Časovač pre Eco a Comfort nastavenie
- Modulárne umiestnenie (odnímateľné diely)
- Montáž do skrinky alebo na stenu (DIN lišta alebo otvor pre skrutku)
- Ľubovoľná orientácia inštalácie

Značka zhody: CE

Komunikačný protokol: Robustný RS485 serial bus

Prevádzkové napätie: 230 V / 50 Hz

Max. príkon na pohon: 0,2 A

Trieda ochrany: Trieda II IP20

Farba: šedá

Požiadavky: 4 káblová wire Bus inštalácia

Položka č.	d [mm]	b [mm]	h [mm]	Popis	Jednotka	Cena [€]
<b>1071690</b>	55	336	110	Uponor Smatrix Base regulátor X-145 Bus 6X	1 ks	173,23

## Smatrix Base



## Uponor Smatrix Base prídavný modul M-140 Bus

6 kanálový prídavný "slave" modul M-140. Tento modul môže byť pridaný ku Smatrix Base regulátoru pre rozšírenie o dostupných (6) kanálov a výstupov pre termopohony (6).

Skladá sa z:

- 6 kanálového Slave modulu M-140
- Montážneho materiálu

Funkcie:

- Inštalácia kliknutím ku Smatrix Base regulátoru
- Žiadna ďalšia kabeláž
- Možnosť spojenia s ďalšími 6 izbovými termostatmi
- Pripojenie ďalších max. 6 termopohonov 24 V
- Pretočenie ventilu
- Elektronická regulácia

Možnosti:

- Ako rozšírenie k Smatrix Base regulátoru

Značka zhody: CE

Prevádzkové napätie: 230 V / 50 Hz

Max. príkon na pohon: 0,2 A

Trieda ochrany: IP20

Farba: šedá

Požiadavka: 4 káblová Bus inštalácia

Položka č.	d [mm]	b [mm]	h [mm]	Popis	Jednotka	Cena [€]
<b>1071686</b>	55	141	110	Uponor Smatrix Base prídavný modul M-140 Bus 6X	1 ks	60,48



## Uponor Smatrix Base hviezdicový modul M-141 Bus

Pripojovací modul pre pripojenie až do 6 kanálov, ktorý umožňuje možnosť hviezdicovej topológie so systémom Smatrix Base Robust RS485 serial bus. Prináša aj flexibilitu v možnostiach ťahania kabeláže v rámci budovy. Nájdiť centrálny bod, umiestniť hviezdicový box a pripojte termostaty k hviezdicovému modulu M-141. V tomto prípade iba jeden kábel je potrebný na pripojenie k regulátoru.

Skladá sa z:

- 6 kanálového hviezdicového modulu M-141
- Montážneho materiálu

Funkcie:

- Možnosť flexibility pri káblovom zapojení
- 6 termostatov môže byť zapojených ale iba jeden kábel je potrebné zapojiť do 6 kanálového regulátora
- Vstupy pre termostaty

Možnosti:

- Umožňuje rôzne formy káblového zapojenia
- Ako rozšírenie ku Smatrix Base regulátoru alebo samostatne

Značka zhody: CE

Komunikačný protokol: Robust RS485 serial bus

Trieda ochrany: IP20

Farba: šedá

Požiadavky: 4 káblová bus inštalácia

Položka č.	d [mm]	b [mm]	h [mm]	Popis	Jednotka	Cena [€]
<b>1071651</b>	55	141	110	Uponor Smatrix Base hviezdicový modul M-141 Bus 6X	1 ks	70,73



## Smatrix Base



### Uponor SPI Smatrix transformátor A-1XX

Napájanie pre regulátor a prípadný druhotný regulátor so Smatrix Wave (Plus) a Smatrix Base.

Smatrix transformátor A-1XX je montovaný v plastovom boxe, ktorý sa naklikne na 6 kanálový Smatrix regulátor.

Skladá sa z:

- Transformátora
- Montážneho materiálu

Funkcia:

- napájanie Smatrix 6 kanálového regulátora a zároveň prídavný 6-kanálový "slave" modul (Wave (Plus), Base).

Možnosti:

Može byť namontovaný buď kliknutím ku regulátoru Smatrix alebo inštalovaný vedľa neho.

Zhoda: CEFarba: šedá

Trieda ochrany: Class II IP20

Sekundárne napätie: 24 V AC (50 VA)

Položka č.	d [mm]	b [mm]	h [mm]	Popis	Jednotka	Cena [€]
<b>1071677</b>	55	97	110	Uponor SPI Smatrix transformátor A-1XX	1 ks	138,38



### Uponor Smatrix Base STYLE D+RH T-149 BUS biely

Drôtový snímač izbovej teploty s vlhkosťným čidlom. Meria, a zobrazuje operatívnu teplotu, relatívnu vlhkosť a komunikuje cez kábel s regulátorom Uponor Smatrix.

Skladá sa z:

- Termostat
- Kotviace prvky

Funkcie:

- Signalizácia vykurovania/chladenia
- Snímanie relatívnej vlhkosti
- Signalizácia režimov ECO/Komfort
- Nastavovanie ECO režimov
- Manuálne prepínanie medzi vykurovaním a chladením
- Funkcia povoleného chladenia (po miestnostiach)
- Jednotky v stupňoch Celzia alebo Fahrenheita
- Režim regulácie napr. izbová teplota (RT), vnútorná teplota s max/mín teplotou podlahy (RFT), vzdialený snímač (RS), vonkajší snímač (RO)
- Rozsah nastavenia 5-35°C
- Prevádzkový dosah max 30m

Možnosti:

- Termostaty sa pripájajú samostatne k regulátoru, do série alebo do hviezdicového modulu
- Možnosť pripojenia podlahového snímača

Zhoda: CE/EAC

trieda ochrany: IP30

Frekvencia: 868 MHz

Farba: RAL 9016

Požiadavky: 4-žilová BUS inštalácia

Položka č.	Popis	Jednotka	Cena [€]
<b>1087813</b>	Uponor Smatrix Base STYLE D+RH T-149 BUS biely	1 ks	96,04

## Smatrix Base



### Uponor Smatrix Base STYLE D+RH T-149 BUS čierny

Drôtový snímač izbovej teploty s vlhkostrným čidlom. Meria, a zobrazuje operatívnu teplotu, relatívnu vlhkosť a komunikuje cez kábel s regulátorom Uponor Smatrix.

Zhoda: CE/EAC  
 trieda ochrany: IP30  
 Frekvencia: 868 MHz  
 Farba: RAL 9016  
 Požiadavky: 4-žilová BUS inštalácia

Položka č.	Popis	Jednotka	Cena [€]
<b>1087814</b>	Uponor Smatrix Base STYLE D+RH T-149 BUS čierny	1 ks	113,40



### Uponor Smatrix Base Style D+RH T-141 BUS priestorový snímač

Drôtový priestorový snímač operatívnej teploty a relatívnej vlhkosti drôtovo napojený na regulátor. Snímač je možné osadiť do rámika.

Skladá sa z:  
 - Priestorový snímač  
 - Kotviace prvky

Funkcie:  
 - Rozsah nastavenia 5-35°C (pomocou dotykového rozhrania)  
 - Prevádzkový dosah max 30m

Zhoda: CE/EAC  
 Frekvencia: 868 MHz  
 Trieda ochrany: IP30  
 Farba: RAL 9016

Požiadavky: 4-žilová BUS inštalácia

Položka č.	Popis	Jednotka	Cena [€]
<b>1087812</b>	Uponor Smatrix Base Style D+RH T-141 BUS priestorový snímač	1 ks	57,43



### Uponor Smatrix Base T-149 A-14X rámik biely

Rámik je možné kombinovať so snímačmi T-149 pre inštaláciu na stenu a zároveň uľahčuje káblovanie snímača.

Skladá sa z:  
 - Rámik  
 - Kotviace prvky

Materiál: TBC  
 Farba: RAL 9016

Položka č.	Popis	Jednotka	Cena [€]
<b>1087821</b>	Uponor Smatrix Base T-149 A-14X rámik biely	1 ks	3,16

## Smatrix Base



### Uponor Smatrix Base T-149 A-14X rámik čierny

Rámik je možné kombinovať so snímačmi T-149 pre inštaláciu na stenu a zároveň uľahčuje káblovanie snímača.

Skladá sa z:

- Rámik
- Kotviace prvky

Materiál: TBC

Farba: RAL 9005

Položka č.	Popis	Jednotka	Cena [€]
<b>1087822</b>	Uponor Smatrix Base T-149 A-14X rámik čierny	1 ks	3,40



### Uponor Smatrix Base časovač I-143 Bus

Káblový časovač pre Eco/Comfort časové programy a ich komunikáciu s regulátorom Smatrix Base. Poskytuje užívateľsky jednoduché menu a 6 prednastavených Eco/Comfort časových programov a 1 voľne programovateľný režim. Režim dovolenka je tiež súčasťou.

Skladá sa z:

- Časovača
- Montážneho materiálu a stojanu

Funkcie:

- Zobrazenie verzie softvéru pri spustení
- Sprievodca inštaláciou
- Režim dovolenka
- Indikácia Comfort/Eco
- Funkcia manuálneho prepnutia vykurovanie/chladenie
- 6 prednastavených časových programov + 1 voľne programovateľný režim
- Nastavenie Eco režimu
- Reset hodín
- Podsvietený displej
- Funkcie časovača
- Aktivácia/deaktivácia automatického vyregulovania

Možnosti:

- Pripojenie cez bus topológiu/sériové pripojenie k regulátoru alebo k hviezdicovému modulu M-141

Zhoda: CE

Trieda ochrany: IP30

Farba: biela lesklá

Požiadavky: 4 káblová Bus inštalácia

Položka č.	d [mm]	b [mm]	h [mm]	Popis	Jednotka	Cena [€]
<b>1086978</b>	26,50	80	80	Uponor Smatrix Base časovač I-143 BUs	1 ks	111,73

## Smatrix Base



### Uponor Smatrix Base programovateľný termostat RH T-148 Bus

Káblový digitálny programovateľný termostat s RH snímačom relatívnej vlhkosti. Meria a zobrazuje vnímanú izbovú teplotu a RH a ich hodnoty prenáša do káblového regulátora Smatrix Base.

Zahŕňa 3 zariadenia:

- Termostat s displejom
- Rh snímač vlhkosti
- Časovač

Okrem nastavenia izbovej teploty môžu byť cez termostat nastavené hodnoty zapnutia/vypnutia chladenia, alebo individuálny nočný režim.

Skladá sa z:

- Termostatu s displejom
- Montážneho materiálu

Funkcie:

- Zobrazovanie verzie softvéru (pri zapnutí)
- Displej s podsvietením, stlmenie po 10 sekundách od posledného stlačenia tlačidla
- Indikácia požiadavky vykurovania/chladenia
- Indikácia limitu RH
- Možnosť individuálneho nočného režimu
- Sprievodca nastavením
- 6 prednastavených programov a 1 voľne nastaviteľný program
- Jednotky v stupňoch Celzia alebo Fahrenheita
- Režim regulácie napr. Izbová teplota (RT), vnútorná teplota s podlahou max/min (FT), vzdialený snímač (RS), vonkajší snímač (RO)
- Funkcia povoleného chladenia (po miestnostiach)
- Rozsah nastavenia: 5 – 35 °C

Možnosti:

- Možnosť pripojenia snímača do podlahy
- Možnosť pripojenia vonkajšieho snímača
- Pripojenie termostatu cez bus topológiu/sériové pripojenie k regulátoru alebo k hviezdicovému boxu

Zhoda: CE

Trieda ochrany: IP30

Farba: biela lesklá

Požiadavky: 4 káblová Bus inštalácia

Položka č.	d [mm]	b [mm]	h [mm]	Popis	Jednotka	Cena [€]
1086977	26,50	80	80	Uponor Smatrix Base programovateľný termostat + RH T-148 Bus	1 ks	87,13

## Smatrix Base



### Uponor Smatrix Base digitálny termostat T-146 Bus

Káblový digitálny termostat. Meria a zobrazuje vnímanú izbovú teplotu a hodnoty prenáša do káblového regulátora.

Skladá sa z:

- Digitálneho termostatu
- Montážneho materiálu

Funkcie:

- Zobrazovanie verzie softvéru (pri zapnutí)
- Displej s podsvietením, stlmenie po 10 sekundách od posledného stlačenia tlačidla
- Indikácia požiadavky vykurovania/chladenia
- Prijímanie režimu z časovača
- Možnosť individuálneho nočného režimu
- Jednotky v stupňoch Celzia alebo Fahrenheita
- Režim regulácie napr. Izbová teplota (RT), vnútorná teplota s podlahou max/min (FT), vzdialený snímač (RS), vonkajší snímač (RO)
- Funkcia povoleného chladenia (po miestnostiach)
- Rozsah nastavenia: 5 – 35 °C

Možnosti:

- Pripojenie termostatu cez bus topológiu/sériové pripojenie k regulátoru alebo k hviezdicovému boxu
- Možnosť pripojenia snímača do podlahy

Zhoda: CE

Trieda ochrany: IP30

Farba: biela lesklá

Požiadavky: 4 káblová Bus inštalácia

Položka č.	d [mm]	b [mm]	h [mm]	Popis	Jednotka	Cena [€]
<b>1086976</b>	26,50	80	80	Uponor Smatrix Base digitálny termostat T-146 Bus	1 ks	80,98

## Smatrix Base



### Uponor Smatrix Base kolečkový termostat T-145 Bus POD

Káblový kolečkový izbový snímač teploty so stupnicou. Meria vnímanú izbovú teplotu a prenáša hodnoty do káblového regulátora.

Skladá sa z:

- Termostatu so stupnicou
- Montážneho materiálu

Funkcie:

- Indikácia potreby vykurovania/chladenia
- Stupnica pre nastavenie
- DIP prepínač pre zapnutie/vypnutie funkcie časovača ak je časovač nainštalovaný
- Rozsah nastavenia: 5 – 35 °C

Možnosti:

- Pripojenie termostatu cez bus topológiu/sériové zapojenie k regulátoru alebo k hviezdicovému boxu
- Možnosť aktivovania alebo deaktivovania funkcie časovača

Zhoda: CE

Trieda ochrany: IP30

Farba: biela lesklá

Požiadavky: 4 káblová Bus inštalácia

Položka č.	d [mm]	b [mm]	h [mm]	Popis	Jednotka	Cena [€]
<b>1086975</b>	26,50	80	80	Uponor Smatrix Base kolečkový termostat T-145 Bus POD	1 ks	39,98



### Uponor Smatrix Base podomietkový termostat T-144 Bus

Káblový podomietkový izbový termostat so stupnicou a bus komunikáciou so Smatrix Base regulátorom. Je špeciálne určený pre podomietkové inštalácie v rámičku. Meria vnímanú izbovú teplotu a prenáša hodnoty do káblového regulátora.

Skladá sa z:

- Podomietkového termostatu
- Vonkajšieho rámika
- Montážneho materiálu

Funkcie:

- Indikácia potreby vykurovania/chladenia
- DIP prepínač pre zapnutie/vypnutie funkcie časovača ak je časovač nainštalovaný
- Rozsah nastavenia: 5 – 35 °C

Možnosti:

- Pripojenie termostatu cez bus topológiu/sériové zapojenie k regulátoru alebo k hviezdicovému boxu
- Možnosť použitia rôznych rámkov termostatu

Zhoda: CE

Trieda ochrany: IP30

Farba: biela lesklá

Požiadavky: 4 káblová Bus inštalácia

Položka č.	d [mm]	b [mm]	h [mm]	Popis	Jednotka	Cena [€]
<b>1086973</b>	41,70	81,50	81,50	Uponor Smatrix Base podomietkový termostat T-144 Bus	1 ks	63,55

## Smatrix Base



## Uponor Smatrix Base verejný termostat T-143 Bus

Káblový snímač izbovej teploty pre verejné priestory. Možnosť nastavenia funkcie – podlahového snímača, vzdialeného snímača a vonkajšieho snímača cez DIP prepínač. Meria vnímanú teplotu a hodnoty prenáša do káblového regulátora.

Skladá sa z:

- Verejného termostatu
- Montážneho materiálu

Funkcie:

- Verejný termostat s potenciometrom na zadnej strane pre prednastavenie teploty
- Rozsah nastavenia: 5 – 35 °C
- Funkcia vstupu pre nútený ECO režim od napríklad SMS modulu alebo BMS integrácie
- Funkcia vstupu pre prepínač vykurovanie/chladenie
- DIP prepínač pre výber funkcie/snímača

Možnosti:

- Pripojenie termostatu cez bus topológiu/sériové zapojenie k regulátoru alebo k hviezdicovému boxu
- Podlahový snímač
- Vonkajší snímač
- Vzdialený snímač
- Funkcia vynúteného ECO režimu cez SMS modul alebo BMS

Zhoda: CE

Trieda ochrany: IP30

Farba: biela lesklá

Požiadavka: 4 káblová Bus inštalácia

Položka č.	d [mm]	b [mm]	h [mm]	Popis	Jednotka	Cena [€]
<b>1086972</b>	26,50	80	80	Uponor Smatrix Base verejný termostat T-143 Bus	1 ks	55,35



## Uponor Smatrix rámik termostatu T-X A-1XX

Rámik Smatrix môže byť kombinovaný so všetkými Smatrix termostatmi. V prípade výmeny starého termostatu, tento rámik zakryje staré otvory. Okrem toho môže pokryť otvory po použití príliš veľkých vŕtacích nástrojov.

Skladá sa z:

- rámik termostatu

Farba: biela lesklá

Položka č.	d [mm]	b [mm]	h [mm]	Popis	Jednotka	Cena [€]
<b>1086986</b>	2,1	90	90	Uponor Smatrix rámik termostatu A-1XX	1 ks	5,64

## Smatrix Base



### Uponor Smatrix podlahový snímač S-1XX

Snímač je možné kombinovať s izbovými termostatmi z portfólia Smatrix Wave (Plus) a Smatrix Base.

Skladá sa z:

- Smatrix podlahový snímač

Funkcia:

- Umožňuje kontrolu nad maximálnou alebo minimálnou teplotou podlahy.
- Ako príslušenstvo ku Smatrix Digital a Public termostatom môže slúžiť ako diaľkový snímač regulácie teploty v miestnosti.

Možnosti:

- ako podlahový snímač
- ako snímač diaľkového ovládania

Typ snímača: NTC 10 kΩ pri 25 °C

Dĺžka: 3 m

Položka č.	L [m]	Popis	Jednotka	Cena [€]
<b>1071684</b>	3	Uponor Smatrix podlahový snímač S-1XX	1 ks	29,73



### Uponor Smatrix modul vzdialeného prístupu R-56 SMS CE/N/S

Umožňuje vzdialené prepínanie medzi režimami Eco a Comfort. Modul je kompatibilný s termostatmi Smatrix Wave (Plus) a Smatrix Base. Vhodný pre inštaláciu do chát a víkendových chalúp.

Skladá sa z:

- modul vzdialeného prístupu R-56
- izbový snímač teploty alebo snímač teploty podlahy
- 1 suchý kontakt pre vzdialený prístup
- 2 kontakty pre externý systém
- 1 kontakt pre snímač exteriérovej teploty

Funkcia:

- Vzdialený prístup k prepínaniu medzi režimami ECO a Comfort
- Odosielanie aktualizácií o vonkajšej a vnútornej teplote
- Zasielanie upozornení v prípade nezvyčajnej aktivity v referenčnej miestnosti

Zhoda: CE

Trieda ochrany: IP 30

Položka č.	l [m]	b [m]	h [m]	Popis	Jednotka	Cena [€]
<b>1045570</b>	185	75	28	Uponor Smatrix modul vzdialeného prístupu R-56 SMS CE/N/S 230 V	1 set	390,47



## Smatrix Base



### Uponor Smatrix reléový modul H/C M-1XX

Reléový modul slúži ako rozhranie medzi regulačným systémom Uponor Smatrix a zdrojom vykurovania/chladenia pre automatické prepínanie medzi vykurovaním a chladením

Skladá sa z:

- Reléového modulu
- Zásuvky na DIN lištu
- Manuálu
- Montážneho materiálu

Funkcie:

Automatické prepínanie vykurovania/chladenia na povel medzi rôznymi zariadeniami

Zhoda: CE

Kontakty: 2 prepínacie

Ucoil: 24 VDC

Skúšobné napätie: 5 kV

Krytie: IP 40

Spínacie napätie: 380 VAC, 125 VDC

Spínací prúd: 5 A @ 250 VAC, 5 A @ 30 VDC

Materiál kontaktu: Ag + Au pozlátené

Rozsah teplôt: -40 ... + 70 °C

Položka č.	OV [V]	Popis	Jednotka	Cena [€]
<b>1083576</b>	24	Uponor Smatrix reléový modul H/C M-1XX 24 V	1 ks	112,75



### Uponor Smatrix reléový modul H/C M-1XX

Reléový modul slúži ako rozhranie medzi regulačným systémom Uponor Smatrix a zdrojom vykurovania/chladenia pre automatické prepínanie medzi vykurovaním a chladením

Skladá sa z:

- Reléového modulu
- Zásuvky na DIN lištu
- Manuálu
- Montážneho materiálu

Funkcie:

Automatické prepínanie vykurovania/chladenia na povel medzi rôznymi zariadeniami

Zhoda: CE

Kontakty: 2 prepínacie

Ucoil: 24 VDC

Skúšobné napätie: 5 kV

Krytie: IP 40

Spínacie napätie: 380 VAC, 125 VDC

Spínací prúd: 5 A @ 250 VAC, 5 A @ 30 VDC

Materiál kontaktu: Ag + Au pozlátené

Rozsah teplôt: -40 ... + 70 °C

Položka č.	OV [V]	Popis	Jednotka	Cena [€]
<b>1083577</b>	230	Uponor Smatrix reléový modul H/C M-1XX 230 V	1 ks	121,98

## Smatrix Base



### Uponor Smatrix Base bus kábel A-145

Špeciálny Bus kábel s pámi 4 káblov individuálne tienenými. Slúži na prenos dát a signálu v blízkosti silného rušenia poľa v regulačnom systéme Smatrix Base.

Skladá sa z:

- 50m farebne označený kotúč kábla 2 x 2 tienené vodiče

Funkcia:

- 2 káble pre napájanie
- 2 káble pre prenos dát

Zhoda: CE

Tieniaci materiál: Hliník/ Polyesterová fólia s indikačným vláknom

Rozsah teploty: -20...+80 °C

Prierez: AWG 22

Plášť: PVC

Menovité napätie: 400 VAC / DC

Dĺžka v kotúči: 50 m

Položka č.	L [m]	Popis	Jednotka	Cena [€]
<b>1071670</b>	50	Uponor Smatrix Base kábel A-145 50 m	1 ks	91,23

## Smatrix Base



### Uponor Smatrix termopohon s adaptérmí A-XXX

Set sa skladá z pohonov a 3 rôznych adaptérov pre implementáciu Uponor Smatrix regulačných systémov vrátane funkcie automatického vyregulovania v aplikáciách rekonštrukcií. Termopohon je testovaný a schválený pre DEM aplikácie s automatickým vyregulovaním. Set obsahuje adaptéry pre cca 80 % rozdeľovačov podlahového vykurovania dostupných na trhu.

Skladá sa z:

- Termopohonu
- 3 adaptérov pre ventily rozdeľovača
- Montážnych inštrukcií

Funkcie:

- Interface medzi existujúcimi rozdeľovačmi v aplikácii a regulačným systémom Uponor Smatrix
- Kompatibilné s 80 % existujúcimi rozdeľovačmi na trhu
- Zobrazuje aktuálny status (otvorené/zatvorené)
- Bez prúdu uzatvorený
- Chránené proti striekajúcej vode

Zhoda: CE

Farba: modrá

Dĺžka zdvíhu: 5 mm

Pripojovací kábel: 2 x 0,75 mm<sup>2</sup> x 1 m

Krytie: IP54

Ucoil: 24 V, AC-DC

Pcoil: 1 WT

eplotný rozsah: 0 °C ... 60 °C

Výška: 58 mm + adaptér

Priemer: 44,3 mm

Položka č.	d [mm]	OV [V]	h [mm]	Popis	Jednotka	Cena [€]
<b>1083575</b>	44,3	24	58	Uponor Smatrix termopohon s adaptérmí A-XXX 24 V, NC, 1 W	1 set	46,33

### Uponor Vario PLUS termopohon PRO 24V 1W NC

24V, s indikátorom otvorenia/zatvorenia, určený pre rozdeľovače Uponor Vario Plus s Uponor bezdrôtovou alebo káblovou reguláciou. Bez prúdu uzatvorený. S ochranou proti striekajúcej vode (IP 54). Vhodný pre prevádzku pri teplote do 60°C.

Vonkajší závit 30 x 1,5 mm

Zhoda: CE, EAC

Farba: modrá

Dĺžka zdvíhu: 5 mm

Pripojovací kábel: 2 x 0,75mm<sup>2</sup> X 1m

Trieda ochrany: IP54

Prevádzkové napätie: 24 V / 50 Hz

Prevádzkový výkon: 1W

Teplotný rozsah: 0 °C ... 60 °C

Výška: 58 mm + adaptér

Priemer: 44,3 mm



Položka č.	d [mm]	AG [mm]	P [W]	OV [V]	h [mm]	Popis	Jednotka	Cena [€]
<b>1090262</b>	44	30x1,5	~1	24	58	Uponor Vario PLUS termopohon PRO 24V 1W NC VA02 MT 30X1,5	1 ks	23,37

## Smatrix Base



### Uponor Smart S pohon pre rozdeľovače Vario M/Smart S

24V, s indikátorom otvorenia/zatvorenia určený pre rozdeľovače Uponor Vario M a Uponor Smart S v kombinácii s reguláciou Uponor Smatrix. Bez prúdu zatvorený. S ochranou proti striekajúcej vode (IP 54). Vhodný pre prevádzku pri teplote do 60°C.

Vonkajší závit 30 x 1,5mm

Výška: 58 mm + adapter

Položka č.	d [mm]	IG [mm]	P [W]	OV [V]	h [mm]	Popis	Jednotka	Cena [€]
<b>1087778</b>	44,30	30x1,5	1	24	58	Uponor Smart S pohon, NC MT 30 x 1,5 24V	1 ks	26,24



### Uponor Smart S pohon pre rozdeľovače Vario M/Smart S

230V, s indikátorom otvorenia/zatvorenia určený pre rozdeľovače Uponor Vario M a Uponor Smart S v kombinácii s reguláciou Uponor. Bez prúdu zatvorený. S ochranou proti striekajúcej vode (IP 54). Vhodný pre prevádzku pri teplote do 60°C.

Vonkajší závit 30 x 1,5mm

Výška: 58 mm + adapter

Položka č.	d [mm]	IG [mm]	P [W]	OV [V]	h [mm]	Popis	Jednotka	Cena [€]
<b>1087763</b>	44,3	30x1,5	1	230	58	Uponor Smart S pohon, NC MT 30 x 1,5 230V	1 ks	26,24

## Smatrix Base PRO



Smatrix Base PRO je perfektný riadiaci systém pre komerčné budovy - ovláda rôzne teploty v mnohých oblastiach iba jedným systémom. Dotykový displej a jeho užívateľsky prívetivé menu umožňuje všetkým používať špičkové technológie s diaľkovým ovládaním kvôli vlastnému algoritmu učenia. Napriek tomu Smatrix Base PRO automaticky reaguje na potreby rôznych miestností.

Uponor Smatrix Base PRO je systém regulácie pre systémy podlahového vykurovania a chladenia. Pohodlie, používateľsky jednoduché ovládanie a ovládanie teploty pre jednotlivé miestnosti doma sa môžu kombinovať pomocou rôznych komponentov.

Systém Uponor Smatrix Base/Base PRO pozostáva z regulátora, termostatov, termopohonov a voliteľného časovača. Regulátor riadi prevádzku termopohonov, keď termostaty zistia potrebu vykurovania alebo chladenia.

Systém Uponor Smatrix Base/Base PRO je ovládaný rôznymi typmi termostatov. Termostaty sú navrhnuté pre maximálny komfort a s regulátorom komunikujú cez káblový komunikačný protokol. V jednom systéme môžu byť skombinované rôzne typy termostatov Uponor Smatrix Base.

Rozhranie Uponor Smatrix Base PRO I-147 je rozhranie

s dotykovou obrazovkou, ktoré komunikuje s regulátorom X-147 cez káblový komunikačný protokol. Rozhranie je spojením medzi používateľom a regulátorom/regulátormi systému, zobrazuje informácie a umožňuje jednoduché programovanie všetkých relevantných systémových nastavení. Systém Uponor Smatrix Base PRO možno ovládať bez rozhrania, no len s obmedzenými funkciami

Modul KNX umožňuje komunikáciu medzi systémom Uponor Smatrix Base PRO a štandardnou zbernicou KNX.

### Výhody

- Zníženie nákladov na energiu a zvýšenie transparentnosti
- Jeden kontaktný bod
- Len jedno ovládanie pre rôzne typy budov
- Inteligentná monitorovacia technológia a diaľkové ovládanie celého systému
- Integrácia KNX cez bránu
- Kompatibilné s riadiacimi zariadeniami KNX
- Kompletná integrácia s regulátorom Smatrix Move PRO

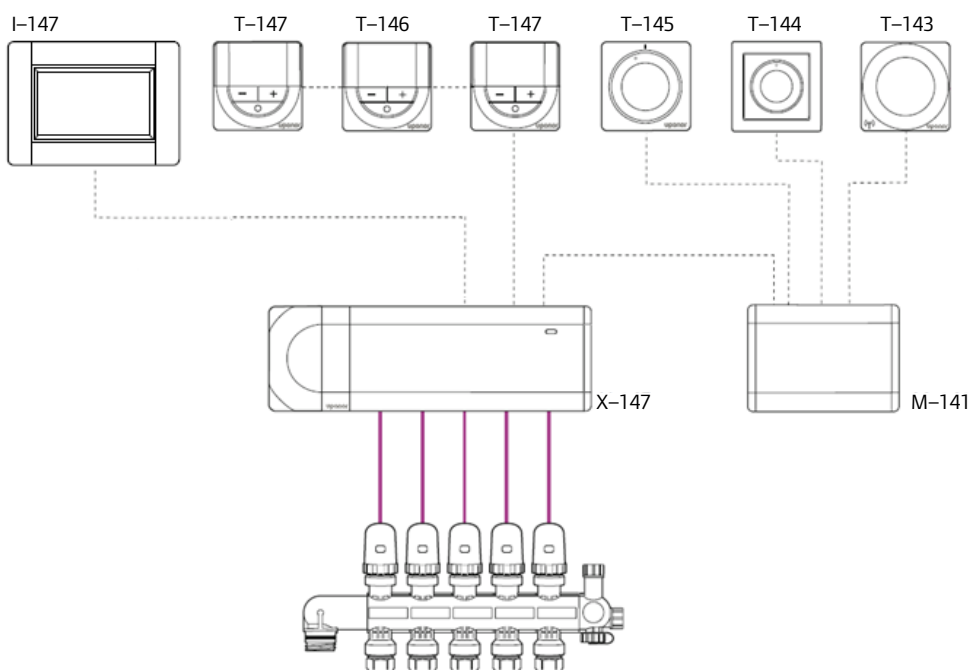

## Smatrix Base PRO



### Základné komponenty



**Uponor Smatrix Base PRO**  
regulátor a interface



**Uponor Smatrix Base**  
termostaty a časovače

### Príslušenstvo



**Uponor Smatrix Base**  
prídavný modul M-160 6x



**Uponor Smatrix Base Star**  
Module M-141 Bus 12x



**Uponor Smatrix rámik**  
termostatu T-X A-1XX



**Uponor Smatrix podlahový**  
snímač S-1XX



**Uponor Smatrix snímač**  
exteriérovej teploty S-1XX



**Uponor Smatrix Base bus**  
kábel A-145 10m



**Uponor Smatrix Base bus kábel**  
A-145 50m



**Uponor SPI Smatrix**  
transformátor A-1XX

## Uponor Smatrix Base PRO / Style



Káblový set regulácie určený pre vykurovanie/chladenie skladajúci sa z regulátora a interface. Regulátor odosiela a prijíma dáta z priestorových termostatov a snímačov na základe ktorých ovláda pohony jednotlivých okruhov na rozdeľovači vykurovania/chladenia prípadne iné zariadenia. Inštaláciu je možné rozšíriť až na 16 regulátorov - v závislosti od spôsobu zapojenia. Jednotlivé nastavenia je následne možné meniť pomocou káblovo pripojeného interface.

Pozostáva z:

- I-167 interface s napájaním
- kotviace prvky k napájaniu I-167
- Smatrix Base PRO regulátor
- 2x SD karta (pre regulátor a interface)
- Uponore&more voucher s bodmi
- Návod

Funkcie:

Uponor Smatrix Base PRO - 6 kanálový regulátor ovláda:

- Autovyvažovanie
- Ovládanie pohonov
- 2-cestná komunikácia s 6 izbovými termostatmi
- Pripojenie až 8 pohonov (24V)
- Prepínanie medzi vykurovaním a chladením na základe externého signálu alebo signálu z interface
- Výstup pre obehové čerpadlo alebo akumuláciu nádobu
- Integrovaný modul tepelného čerpadla
- Automatická kontrola čerpadiel a pohonov
- Zálohovanie dát na SD karte
- Regulácia podľa relatívnej vlhkosti
- Možnosť kombinovanej regulácie podlahového vykurovania a stropného chladenia

### Uponor Smatrix Base PRO set regulácie X-147 + I-147 Bus

Dotykový interface obsahuje:

- Ovládanie až 16 regulátorov v jednom zapojení
- Inštalčný návod
- Menu vo viacerých jazykoch
- Nový displej, podsvietenie, menu
- Možnosť nastavenia teploty pre jednotlivé režimy
- Nastavenie max/min teploty
- Možnosť nastavenia útlmového režimu
- Automatická zmena letného/zimného času
- Autovyvažovacia funkcia
- Funkcia bypass-u
- Diagnostika systému
- Vizualizácia trendov (nastavená teplota vs. dosiahnutá, atď.)
- Pokročilé nastavenia chladenia
- Micro SD karta

Možnosti:

- Regulátor je možné rozšíriť o ďalších 6 pohonov a 6 termostatov pomocou rozširovacej sady M-140
- Možnosť napojenia hviezdnicového modulu M-141 pre hviezdnicovú topológiu
- Možnosť pripojenia k Uponor Smatrix Base PRO regulačnému setu ako "subregulátor" s možnosťou rozšírenia systému až na 16 regulátorov
- Modulárne zapojenie (odnímateľné časti)
- Voľba umiestnenia regulátora - na stenu alebo do skrinky rozdeľovača (DIN lišta alebo skrutky)
- Bez potreby inštalácie

Značka zhody: CEPrevádzkové napätie: 230V / 50 Hz

Max.prikon pre pohon: 24V AC, 0,2 A

Trieda ochrany: IP20, IP30 I-167

Farba: šedá RAL 7015, biela RAL 9016

Regulátor: 340 x 110 x 55 mm

Interface: 150 x 108 x 43 mm

Položka č.	uPoints	Popis	Jednotka	Cena [€]
1087163	700	Uponor Smatrix Base PRO set regulácie X-147 + I-147 Bus 6X	1 set	615,10

## Uponor Smatrix Base PRO / Style



### Uponor Smatrix Base PRO regulátor X-147 Bus

Káblový regulátor pre vykurovanie a chladenie. regulátor prijíma a odosiela dáta cez káblové pripojenie medzi jednotlivými izbovými termostatmi, pohonmi na rozdeľovačoch vykurovania a chladenia a ďalších zariadeniach.

Nastavenie ECO režimu je možné pomocou interface I-147 pre celú inštaláciu.

Pre pripojenie termostatov k regulátoru existujú 2 možnosti:  
- Bus topológia alebo hviezdicová topológia (každý termostat priamo napojený na rozdeľovač alebo pomocou hviezdicového modulu)

Skladá sa z:

- Regulátor X-147 vrátane napájania
- Kotviace prvky (DIN lišta, skrutky, hmoždinky)

- Návod na obsluhu
- 1x microSD karta v regulátore
- DIN lišta 37cm

Funkcie:

- Autovyvažovanie
- Ovládanie pohonov
- 2-cestná komunikácia s až 6 termostatmi
- Pripojenie až 8 termopohonov (24V)
- prepínanie medzi režimom vykurovania a chladenia pomocou externého signálu

- Výstup pre čerpadlo
- Výstup pre zásobníkový ohrievač OPV
- Kontrola 3-cestného ventilu a čerpadiel
- Ochrana pred preťažením
- Regulácia relatívnej vlhkosti

Možnosti:

- Regulátor je možné rozšíriť o ďalších 6 termostatov a 6 pohonov pomocou prídavného modulu M-140.
- Hviezdicový modul M-141 pre hviezdicové pripojenie termostatov
- Modulárne zapojenie - odnímateľné časti

Značka zhody: CE a EAC

Komunikačné protokoly: Robust RS485

Prevádzkové napätie: 230V/50HzMax.prikon na pohon: 24V AC0, 2ATrieda ochrany: IP20Farba: šedá RAL 7015Požiadavky: 4-žilová inštalácia

Položka č.	l mm	d mm	b mm	Popis	Jednotka	Cena [€]
<b>1087162</b>	336	55	110	Uponor Smatrix Base PRO regulátor X-147 Bus 6X	1 set	299,87



## Uponor Smatrix Base PRO / Style



Panel s dotykovou obrazovkou určený pre koncového užívateľa na zobrazovanie a menenie aktuálnych nastavení pre systémy sálavého vykurovania/chladenia v kombinácii s regulátorom Uponor Smatrix Base PRO. Interface I-147 môže ovládať až 16 regulátorov.

Skladá sa z:

- Panel s dotykovou obrazovkou
- Zdroj napájania
- Kotviace prvky
- Držiak na stenu
- Návod na použitie

Funkcie:

Interface ponúka:

- Informácie a nastavenia pre až 16 regulátorov inštalovaných

Položka č.	l mm	d mm	b mm
<b>1087161</b>	150	43	108,5

### Uponor SPI Smatrix Base PRO interface I-147 Bus

- v jednom systéme
- Sprievodca inštaláciou
- Menu v rozličných jazykoch
- Displej, podsvietenie, nový vzhľad (intuitívna a jasná štruktúra)
- Nastavenie teplôt pre jednotlivé kanály/zóny
- Režim dovolenka
- Automatické prepínanie medzi letným a zimným časom
- Autovyvažovanie
- Funkcia kontroly miestnosti
- Funkcia bypassu miestnosti
- Diagnostika systému
- Vizualizácia trendov (nastavená teplota vs. teplota v miestnosti)
- Pokročilé nastavenia pre chladenie
- Micro SD karta pre zmeny jazyka a SW

Zhoda: CE

Trieda ochrany: CE

Farba: biela RAL 9016

Popis	Jednotka	Cena [€]
Uponor SPI Smatrix Base PRO interface I-147 Bus	1 set	290,90



Káblovo pripojený termostat so snímačom relatívnej vlhkosti. Sníma a zobrazuje priestorovú teplotu a vlhkosť a vysielá signál do regulátora Base PRO.

Programovateľný termostat združuje 3 funkcie:

- Zobrazovanie aktuálneho stavu
- Snímač relatívnej vlhkosti
- Nastavovanie ECO/Komfort režimov

Skladá sa z:

- T-147 rámik
- Kotviaci materiál
- Návod na použitie

Funkcie:

- Zobrazenie verzie SW
- Podsvietenie displeju (10sec po poslednom stlačení zhasne)
- Zobrazenie požiadavky vykurovania/chladenia
- Zobrazenie hodnoty relatívnej vlhkosti a meranie relatívnej vlhkosti

Položka č.	l mm	d mm	b mm
<b>1087166</b>	80	26,5	80

### Uponor Smatrix Base PRO termostat D+RH T-147 Bus

- Komfort/ Eco nastavenia (určenie poklesu v ECO režime)
- Manuálne prepínanie medzi vykurovaním/chladením (nie je v ponuke ak je pripojený k regulátoru X-14x)
- Možnosť voľby medzi °C a Fahrenheita
- Voľba regulácie podľa izbovej teploty (RT), max/min teploty podlahy (FT), vzdialeného snímača (RS), vonkajšieho snímača (RO)
- Povolenie vykurovania (jednotlivé izby, nie je v ponuke ak je I-147 pripojený k systému)
- Nastavenie teplôt 5-35°C

Možnosti:

- Hviezdicové alebo sériové pripojenie
- Možnosť pripojenia rôznych snímačov

Značka zhody: CE, EAC

Trieda ochrany: IP30

Farba: RAL 9016

Požiadavky: 4-žilový kábel

Popis	Jednotka	Cena [€]
Uponor Smatrix Base PRO termostat D+RH T-147 Bus	1 set	67,73

## Uponor Smatrix Base PRO / Style



### Uponor Smatrix Base prídavný modul M-140 Bus

6 kanálový prídavný "slave" modul M-140. Tento modul môže byť pridaný ku Smatrix Base regulátoru pre rozšírenie o dostupných (6) kanálov a výstupov pre termopohony (6).

Skladá sa z:  
 - 6 kanálového Slave modulu M-140  
 - Montážneho materiálu

Funkcie:  
 - Inštalácia kliknutím ku Smatrix Base regulátoru  
 - Žiadna ďalšia kabeláž  
 - Možnosť spojenia s ďalšími 6 izbovými termostatmi  
 - Pripojenie ďalších max. 6 termopohonov 24 V  
 - Pretočenie ventilu  
 - Elektronická regulácia

Možnosti:  
 - Ako rozšírenie k Smatrix Base regulátoru

Značka zhody: CE  
 Prevádzkové napätie: 230 V / 50 Hz  
 Max. príkon na pohon: 0,2 A  
 Trieda ochrany: IP20  
 Farba: šedá  
 Požiadavka: 4 káblová Bus inštalácia

Položka č.	d [mm]	b [mm]	h [mm]	Popis	Jednotka	Cena [€]
<b>1071686</b>	55	141	110	Uponor Smatrix Base prídavný modul M-140 Bus 6X	1 ks	60,48



### Uponor Smatrix Base hviezdicový modul M-141 Bus

Pripojovací modul pre pripojenie až do 6 kanálov, ktorý umožňuje možnosť hviezdicovej topológie so systémom Smatrix Base Robust RS485 serial bus. Prináša aj flexibilitu v možnostiach ťahania kabeláže v rámci budovy. Nájdiť centrálny bod, umiestniť hviezdicový box a pripojiť termostaty k hviezdicovému modulu M-141. V tomto prípade iba jeden kábel je potrebný na pripojenie k regulátoru.

Skladá sa z:  
 - 6 kanálového hviezdicového modulu M-141  
 - Montážneho materiálu

Funkcie:  
 - Možnosť flexibility pri káblovom zapojení  
 - 6 termostatov môže byť zapojených ale iba jeden kábel je potrebné zapojiť do 6 kanálového regulátora  
 - Vstupy pre termostaty

Možnosti:  
 - Umožňuje rôzne formy káblového zapojenia  
 - Ako rozšírenie ku Smatrix Base regulátoru alebo samostatne

Značka zhody: CE  
 Komunikačný protokol: Robust RS485 serial bus  
 Trieda ochrany: IP20  
 Farba: šedá  
 Požiadavky: 4 káblová bus inštalácia

Položka č.	d [mm]	b [mm]	h [mm]	Popis	Jednotka	Cena [€]
<b>1071651</b>	55	141	110	Uponor Smatrix Base hviezdicový modul M-141 Bus 6X	1 ks	70,73

## Uponor Smatrix Base PRO / Style



### Uponor SPI Smatrix transformátor A-1XX

Napájanie pre regulátor a prípadný druhotný regulátor so Smatrix Wave (Plus) a Smatrix Base.

Smatrix transformátor A-1XX je montovaný v plastovom boxe, ktorý sa nasklikne na 6 kanálový Smatrix regulátor.

Skladá sa z:

- Transformátora
- Montážneho materiálu

Funkcia:

- napájanie Smatrix 6 kanálového regulátora a zároveň prídavný 6-kanálový "slave" modul (Wave (Plus), Base).

Možnosti:

Može byť namontovaný buď kliknutím ku regulátoru Smatrix alebo inštalovaný vedľa neho.

Zhoda: CEFarba: šedá

Trieda ochrany: Class II IP20

Sekundárne napätie: 24 V AC (50 VA)

Položka č.	d [mm]	b [mm]	h [mm]	Popis	Jednotka	Cena [€]
<b>1071677</b>	55	97	110	Uponor SPI Smatrix transformátor A-1XX	1 ks	138,38



### Uponor Smatrix Base STYLE D+RH T-149 BUS biely

Drôtový snímač izbovej teploty s vlhkosťným čidlom. Meria, a zobrazuje operatívnu teplotu, relatívnu vlhkosť a komunikuje cez kábel s regulátorom Uponor Smatrix.

Skladá sa z:

- Termostat
- Kotviace prvky

Funkcie:

- Signalizácia vykurovania/chladenia
- Snímanie relatívnej vlhkosti
- Signalizácia režimov ECO/Komfort
- Nastavovanie ECO režimov
- Manuálne prepínanie medzi vykurovaním a chladením
- Funkcia povoleného chladenia (po miestnostiach)
- Jednotky v stupňoch Celzia alebo Fahrenheita
- Režim regulácie napr. izbová teplota (RT), vnútorná teplota s max/min teplotou podlahy (RFT), vzdialený snímač (RS), vonkajší snímač (RO)
- Rozsah nastavenia 5-35°C
- Prevádzkový dosah max 30m

Možnosti:

- Termostaty sa pripájajú samostatne k regulátoru, do série alebo do hviezdicového modulu
- Možnosť pripojenia podlahového snímača

Zhoda: CE/EAC

trieda ochrany: IP30

Frekvencia: 868 MHz

Farba: RAL 9016

Požiadavky: 4-žilová BUS inštalácia

Položka č.	l [mm]	d [mm]	b [mm]	Popis	Jednotka	Cena [€]
<b>1087813</b>	80	9	80	Uponor Smatrix Base STYLE D+RH T-149 BUS biely	1 ks	96,04

## Uponor Smatrix Base PRO / Style



### Uponor Smatrix Base STYLE D+RH T-149 BUS čierny

Drôtový snímač izbovej teploty s vlhkosťným čidlom. Meria, a zobrazuje operatívnu teplotu, relatívnu vlhkosť a komunikuje cez kábel s regulátorom Uponor Smatrix.

Zhoda: CE/EAC  
 trieda ochrany: IP30  
 Frekvencia: 868 MHz  
 Farba: RAL 9016  
 Požiadavky: 4-žilová BUS inštalácia

Položka č.	l [mm]	d [mm]	b [mm]	Popis	Jednotka	Cena [€]
<b>1087814</b>	80	9	80	Uponor Smatrix Base STYLE D+RH T-149 BUS čierny	1 ks	113,40



### Uponor Smatrix Base Style D+RH T-141 BUS priestorový snímač

Drôtový priestorový snímač operatívnej teploty a relatívnej vlhkosti drôtovo napojený na regulátor. Snímač je možné osadiť do rámika.

Skladá sa z:  
 - Priestorový snímač  
 - Kotviace prvky

Funkcie:  
 - Rozsah nastavenia 5-35°C (pomocou dotykového rozhrania)  
 - Prevádzkový dosah max 30m

Zhoda: CE/EAC  
 Frekvencia: 868 MHz  
 Trieda ochrany: IP30  
 Farba: RAL 9016

Požiadavky: 4-žilová BUS inštalácia

Položka č.	l [mm]	d [mm]	b [mm]	Popis	Jednotka	Cena [€]
<b>1087812</b>	55	9	55	Uponor Smatrix Base Style D+RH T-141 BUS priestorový snímač	1 ks	57,43



### Uponor Smatrix Base T-149 A-14X rámik biely

Rámik je možné kombinovať so snímačmi T-149 pre inštaláciu na stenu a zároveň uľahčuje káblovanie snímača.

Skladá sa z:  
 - Rámik  
 - Kotviace prvky

Materiál: TBC  
 Farba: RAL 9016

Položka č.	Popis	Jednotka	Cena [€]
<b>1087821</b>	Uponor Smatrix Base T-149 A-14X rámik biely	1 ks	3,16

## Uponor Smatrix Base PRO / Style



### Uponor Smatrix Base T-149 A-14X rámik čierny

Rámik je možné kombinovať so snímačmi T-149 pre inštaláciu na stenu a zároveň uľahčuje káblovanie snímača.

Skladá sa z:  
- Rámik  
- Kotviace prvky

Materiál: TBC  
Farba: RAL 9005

Položka č.	Popis	Jednotka	Cena [€]
1087822	Uponor Smatrix Base T-149 A-14X rámik čierny	1 ks	3,40



### Uponor Smatrix Base T-149 A-14X rámik čierny

Rámik je možné kombinovať so snímačmi T-149 pre inštaláciu na stenu a zároveň uľahčuje káblovanie snímača.

Skladá sa z:  
- Rámik  
- Kotviace prvky

Materiál: TBC  
Farba: RAL 9005

Položka č.	Popis	Jednotka	Cena [€]
1087822	Uponor Smatrix Base T-149 A-14X rámik čierny	1 ks	3,40



### Uponor Smatrix Base digitálny termostat T-146 Bus

Káblový digitálny termostat. Meria a zobrazuje vnímanú izbovú teplotu a hodnoty prenáša do káblového regulátora.

Skladá sa z:  
- Digitálneho termostatu  
- Montážneho materiálu

Funkcie:  
- Zobrazovanie verzie softvéru (pri zapnutí)  
- Displej s podsvietením, stlmenie po 10 sekundách od posledného stlačenia tlačidla  
- Indikácia požiadavky vykurovania/chladenia  
- Prijímanie režimu z časovača  
- Možnosť individuálneho nočného režimu  
- Jednotky v stupňoch Celzia alebo Fahrenheita  
- Režim regulácie napr. Izbová teplota (RT), vnútorná teplota s podlahou max/min (FT), vzdialený snímač (RS), vonkajší snímač (RO)  
- Funkcia povoleného chladenia (po miestnostiach)  
- Rozsah nastavenia: 5 – 35 °C

Možnosti:  
- Pripojenie termostatu cez bus topológiu/sériové pripojenie k regulátoru alebo k hviezdicovému boxu  
- Možnosť pripojenia snímača do podlahy

Zhoda: CE  
Trieda ochrany: IP30  
Farba: biela lesklá  
Požiadavky: 4 káblová Bus inštalácia

Položka č.	d [mm]	b [mm]	h [mm]	Popis	Jednotka	Cena [€]
1086976	26,50	80	80	Uponor Smatrix Base digitálny termostat T-146 Bus	1 ks	80,98

## Uponor Smatrix Base PRO / Style



### Uponor Smatrix Base kolečkový termostat T-145 Bus POD

Káblový kolečkový izbový snímač teploty so stupnicou. Meria vnímanú izbovú teplotu a prenáša hodnoty do káblového regulátora.

Skladá sa z:

- Termostatu so stupnicou
- Montážneho materiálu

Funkcie:

- Indikácia potreby vykurovania/chladenia
- Stupnica pre nastavenie
- DIP prepínač pre zapnutie/vypnutie funkcie časovača ak je časovač nainštalovaný
- Rozsah nastavenia: 5 – 35 °C

Možnosti:

- Prípojenie termostatu cez bus topológiu/sériové zapojenie k regulátoru alebo k hviezdicovému boxu
- Možnosť aktivovania alebo deaktivovania funkcie časovača

Zhoda: CE

Trieda ochrany: IP30

Farba: biela lesklá

Požiadavky: 4 káblová Bus inštalácia

Položka č.	d [mm]	b [mm]	h [mm]	Popis	Jednotka	Cena [€]
<b>1086975</b>	26,50	80	80	Uponor Smatrix Base kolečkový termostat T-145 Bus POD	1 ks	39,98



### Uponor Smatrix Base podomietkový termostat T-144 Bus

Káblový podomietkový izbový termostat so stupnicou a bus komunikáciou so Smatrix Base regulátorom. Je špeciálne určený pre podomietkové inštalácie v rámičku. Meria vnímanú izbovú teplotu a prenáša hodnoty do káblového regulátora.

Skladá sa z:

- Podomietkového termostatu
- Vonkajšieho rámičku
- Montážneho materiálu

Funkcie:

- Indikácia potreby vykurovania/chladenia
- DIP prepínač pre zapnutie/vypnutie funkcie časovača ak je časovač nainštalovaný
- Rozsah nastavenia: 5 – 35 °C

Možnosti:

- Prípojenie termostatu cez bus topológiu/sériové zapojenie k regulátoru alebo k hviezdicovému boxu
- Možnosť použitia rôznych rámičkov termostatu

Zhoda: CE

Trieda ochrany: IP30

Farba: biela lesklá

Požiadavky: 4 káblová Bus inštalácia

Položka č.	d [mm]	b [mm]	h [mm]	Popis	Jednotka	Cena [€]
<b>1086973</b>	41,70	81,50	81,50	Uponor Smatrix Base podomietkový termostat T-144 Bus	1 ks	63,55

## Uponor Smatrix Base PRO / Style



### Uponor Smatrix Base verejný termostat T-143 Bus

Káblový snímač izbovej teploty pre verejné priestory. Možnosť nastavenia funkcie – podlahového snímača, vzdialeného snímača a vonkajšieho snímača cez DIP prepínač. Meria vnímanú teplotu a hodnoty prenáša do káblového regulátora.

Skladá sa z:

- Verejného termostatu
- Montážneho materiálu

Funkcie:

- Verejný termostat s potenciometrom na zadnej strane pre prednastavenie teploty
- Rozsah nastavenia: 5 – 35 °C
- Funkcia vstupu pre nútený ECO režim od napríklad SMS modulu alebo BMS integrácie
- Funkcia vstupu pre prepínač vykurovanie/chladenie
- DIP prepínač pre výber funkcie/snímača

Možnosti:

- Pripojenie termostatu cez bus topológiu/sériové zapojenie k regulátoru alebo k hviezdicovému boxu
- Podlahový snímač
- Vonkajší snímač
- Vzdialený snímač
- Funkcia vynúteného ECO režimu cez SMS modul alebo BMS

Zhoda: CE

Trieda ochrany: IP30

Farba: biela lesklá

Požiadavka: 4 káblová Bus inštalácia

Položka č.	d [mm]	b [mm]	h [mm]	Popis	Jednotka	Cena [€]
<b>1086972</b>	26,50	80	80	Uponor Smatrix Base verejný termostat T-143 Bus	1 ks	55,35



### Uponor Smatrix rámik termostatu T-X A-1XX

Rámik Smatrix môže byť kombinovaný so všetkými Smatrix termostatmi. V prípade výmeny starého termostatu, tento rámik zakryje staré otvory. Okrem toho môže pokryť otvory po použití príliš veľkých vŕtacích nástrojov.

Skladá sa z:

- rámik termostatu

Farba: biela lesklá

Položka č.	d [mm]	b [mm]	h [mm]	Popis	Jednotka	Cena [€]
<b>1086986</b>	2,1	90	90	Uponor Smatrix rámik termostatu A-1XX	1 ks	5,64

## Uponor Smatrix Base PRO / Style



### Uponor Smatrix podlahový snímač S-1XX

Snímač je možné kombinovať s izbovými termostatmi z portfólia Smatrix Wave (Plus) a Smatrix Base.

Skladá sa z:

- Smatrix podlahový snímač

Funkcia:

- Umožňuje kontrolu nad maximálnou alebo minimálnou teplotou podlahy.
- Ako príslušenstvo ku Smatrix Digital a Public termostatom môže slúžiť ako diaľkový snímač regulácie teploty v miestnosti.

Možnosti:

- ako podlahový snímač
- ako snímač diaľkového ovládania

Typ snímača: NTC 10 kΩ pri 25 °C

Dĺžka: 3 m

Položka č.	L [m]	Popis	Jednotka	Cena [€]
<b>1071684</b>	3	Uponor Smatrix podlahový snímač S-1XX	1 ks	29,73



### Uponor Smatrix reléový modul H/C M-1XX

Reléový modul slúži ako rozhranie medzi regulačným systémom Uponor Smatrix a zdrojom vykurovania/chladenia pre automatické prepínanie medzi vykurovaním a chladením

Skladá sa z:

- Reléového modulu
- Zásuvky na DIN lištu
- Manuálu
- Montážneho materiálu

Funkcie:

Automatické prepínanie vykurovania/chladenia na povel medzi rôznymi zariadeniami

Zhoda: CE

Kontakty: 2 prepínacie

Ucoil: 24 VDC

Skúšobné napätie: 5 kV

Krytie: IP 40

Spínacie napätie: 380 VAC, 125 VDC

Spínací prúd: 5 A @ 250 VAC, 5 A @ 30 VDC

Materiál kontaktu: Ag + Au pozlátené

Rozsah teplôt: -40 ... + 70 °C

Položka č.	OV [V]	Popis	Jednotka	Cena [€]
<b>1083576</b>	24	Uponor Smatrix reléový modul H/C M-1XX 24 V	1 ks	112,75



## Uponor Smatrix Base PRO / Style



### Uponor Smatrix reléový modul H/C M-1XX

Reléový modul slúži ako rozhranie medzi regulačným systémom Uponor Smatrix a zdrojom vykurovania/chladenia pre automatické prepínanie medzi vykurovaním a chladením

Skladá sa z:

- Reléového modulu
- Zásuvky na DIN lištu
- Manuálu
- Montážneho materiálu

Funkcie:

Automatické prepínanie vykurovania/chladenia na povel medzi rôznymi zariadeniami

Zhoda: CE

Kontakty: 2 prepínacie

Ucoil: 24 VDC

Skúšobné napätie: 5 kV

Krytie: IP 40

Spínacie napätie: 380 VAC, 125 VDC

Spínací prúd: 5 A @ 250 VAC, 5 A @ 30 VDC

Materiál kontaktu: Ag + Au pozlátené

Rozsah teplôt: -40 ... + 70 °C

Položka č.	OV [V]	Popis	Jednotka	Cena [€]
<b>1083577</b>	230	Uponor Smatrix reléový modul H/C M-1XX 230V	1 ks	121,98



### Uponor Smatrix Base bus kábel A-145

Špeciálny Bus kábel s pári 4 káblov individuálne tienenými. Slúži na prenos dát a signálu v blízkosti silného rušenia poľa v regulačnom systéme Smatrix Base.

Skladá sa z:

- 50m farebne označený kotúč kábla 2 x 2 tienené vodiče

Funkcia:

- 2 káble pre napájanie
- 2 káble pre prenos dát

Zhoda: CE

Tieniaci materiál: Hliník/ Polyesterová fólia s indikačným vláknom

Rozsah teploty: -20....+80 °C

Prierez: AWG 22

Plášť: PVC

Menovité napätie: 400 VAC / DC

Dĺžka v kotúči: 50 m

Položka č.	L [m]	Popis	Jednotka	Cena [€]
<b>1071670</b>	50	Uponor Smatrix Base kábel A-145 50 m	1 ks	91,23

## Uponor Smatrix Base PRO / Style



### Uponor Smatrix Base PRO gateway modul R-147 KNX

Uponor Smatrix Base PRO Gateway modul R-147 KNX je zariadenie ktoré prináša pridanú hodnotu ako pre koncového užívateľa tak aj vo facility management. Gateway je možné priamo napojiť na regulátor Uponor Smatrix Base PRO.

Skladá sa z:

- KNX Gateway podporujúceho nasledujúce nastavenia:
- Izbové teploty z termostatov Smatrix Base alebo KNX termostatov
- Nastavenie teplôt zo Smatrix Base termostatov alebo KNX termostatov
- Snímanie priestorovej vlhkosti pomocou Smatrix Base termostatov alebo KNX termostatov
- Snímanie teploty podlahy pomocou Smatrix Base termostatov alebo KNX termostatov
- Nastavenie ECO režimu pomocou regulátora Base PRO alebo cez KNX protokol

- Ovládanie čerpadla a ohrievača
- Nastavenie vykurovacej a chladiacej krivky na Move PRO z KNX systému alebo z Move PRO na KNX BMS

Funkcie:

- R-147 vrátane napájania
  - Kotviace prvky
  - Smatrix Base PRO KNX príručka
- Napájanie: 230 V AC +10/-15 %, 50 Hz alebo 60 Hz  
 Vnútoraná poistka: T5 F3.15AL 250 V, 5 x 20 3.15 A  
 Prevádzková teplota: 0 – 45°C  
 Teplota okolia: -20 - +70°C  
 Max.spotreba: 45 W  
 Napájanie: 1 m kábel so zástrčkou  
 Možnosti pripojenia: 0,2 – 1,5 mm<sup>2</sup>  
 Trieda ochrany: IP10  
 Farba: šedá RAL 7015

Položka č.	l mm	d mm	b mm	Popis	Jednotka	Cena [€]
<b>1087164</b>	90	60	17,5	Uponor Smatrix Base PRO gateway modul R-147 KNX	1 set	373,96

## Smatrix Space PLUS



**Uponor Smatrix Space PLUS** je zónová regulácia pre reguláciu zóny alebo miestnosti s viacerými okruhmi. Každá sada pozostáva z termostatu (digitálny, digitálny s vlhkosťným čidlom programovateľný alebo štandardný) a jednonáložového prijímača X-166. Systém je vhodný pri rekonštrukciách alebo inštaláciách stropného chladenia.

### Set pre rekonštrukcie:

Smatrix Space PLUS set pre rekonštrukcie X-161 + T-166 a Smatrix Space PLUS set pre rekonštrukcie X-161 + T-165 (termostat so stupnicou) sú jednoznačnou voľbou pri rekonštrukciách podlahového vykurovania, pripojenia sa k existujúcemu podlahovému vykurovaniu alebo pri rekonštrukciách kúpeľne alebo výstavbe skleníkov a skladov.

V oboch prípadoch termostaty merajú izbovú teplotu a sú bezdrôtovo pripojené k 1-kanálovému prijímaču X-161, ktorý poskytuje dva 230 V výstupy na ovládanie termostátov alebo čerpadiel.

### Set pre chladenie:

Smatrix set pre chladenie pozostáva z termostatu T-168, ktorý obsahuje vlhkosťné čidlo pre zabránenie kondenzovania vodných pár a 1-kanálový prijímač X-161.

Tento set je spoľahlivý a kvalitný zariadenie, ktoré zvyšuje komfort užívania pri každom vykurovacom/chladiacom systéme či v novostavbách alebo pri rekonštrukciách. Okrem iného poskytuje dva 230V výstupy pre napojenie pohonov alebo čerpadiel.



### Základné komponenty



Set pre rekonštrukcie



Set pre chladenie

## Smatrix Space PLUS



### Základné komponenty



**Uponor Smatrix Space PLUS**  
set pre rekonštrukcie



**Uponor Smatrix Space**  
set pre rekonštrukcie



**Uponor Smatrix Space**  
set pre chladenie

### Príslušenstvo



**Uponor Smatrix rámik**  
termostatu T-X A-1XX



**Uponor Smatrix rámik**  
termostatu T-X Grey A-1XX



**Uponor Smatrix podlahový**  
snímač S-1XX

## Smatrix Space PLUS



### Uponor Smatrix Space PLUS set pre rekonštrukcie X-161+T-166

Jednokanálový bezdrôtový termostat s prijímačom, ideálny pre renovácie podlahového vykurovania. Smatrix Wave termostat je bezdrôtovo pripojený k regulátoru a meria izbovú teplotu. Obsahuje 2 x 230 V výstupy pre reguláciu termopohonov alebo čerpadiel.

Skladá sa z:

- Smatrix Wave reléový modul X-161
- Smatrix Wave digitálny termostat T-166
- 2x AAA batérie + montážny materiál

Funkcie:

- Zobrazovanie verzie softvéru (pri zapnutí)
- Displej s podsvietením, stlmenie po 10 sekundách od posledného stlačenia tlačidla
- Indikácia požiadavky vykurovania/chladenia
- Funkcia manuálneho prepnutia vykurovania / chladenia
- Jednotky v stupňoch Celzia alebo Fahrenheita
- Režim regulácie napr. Izbová teplota (RT), vnútorná teplota s podlahou max/min (FT), vzdialený snímač (RS), vonkajší snímač (RO)
- Funkcia povoleného chladenia (po miestnostiach)
- Indikácia slabej batérie
- Rozsah nastavenia: 5 – 35 °C
- Prevádzkový dosah: max. 30 m

Možnosti:

- Možnosť inštalácie podlahového snímača
- Možnosť inštalácie vonkajšieho snímača
- Rozsah nastavenia: 5 – 35 °C
- Prijímač na kontrolu termopohonov
- Dva 230 V výstupy (konfigurovateľné)
- Prevádzkový dosah: max. 30 m

Zhoda: CE

Frekvencia: 868 MHz

Trieda ochrany: II IP-30

Farba termostatu: biela lesklá

Termostat: 80 x 80 x 26,5 mm

Prijímač: 170,35 x 50 x 27,5 mm

Položka č.	Popis	Jednotka	Cena [€]
1071683	Uponor Smatrix Space PLUS set pre rekonštrukcie X-161 + T-166	1 set	183,48

## Smatrix Space PLUS



### Uponor Smatrix rámik termostatu T-X A-1XX

Rámik Smatrix môže byť kombinovaný so všetkými Smatrix termostatmi. V prípade výmeny starého termostatu, tento rámik zakryje staré otvory. Okrem toho môže pokryť otvory po použití príliš veľkých vŕtáčich nástrojov.

Skladá sa z:

- šedého rámika pre termostat

Farba: biela lesklá

Položka č.	d [mm]	b [mm]	h [mm]	Popis	Jednotka	Cena [€]
<b>1086986</b>	2,1	90	90	Uponor Smatrix rámik termostatu T-X A-1XX	1 ks	5,64



### Uponor Smatrix podlahový snímač S-1XX

Snímač je možné kombinovať s izbovými termostatmi z portfólia Smatrix Wave (Plus) a Smatrix Base.

Skladá sa z:

- Smatrix podlahového snímača

Funkcia:

- Umožňuje kontrolu nad maximálnou alebo minimálnou teplotou podlahy.
- Ako príslušenstvo ku Smatrix Digital a Public termostatom môže slúžiť ako diaľkový snímač regulácie teploty v miestnosti.

Možnosti:

- ako podlahový snímač
- ako snímač diaľkového ovládania

Typ snímača: NTC 10 kΩ pri 25 °C

Dĺžka: 3 m

Položka č.	L [m]	Popis	Jednotka	Cena [€]
<b>1071684</b>	3	Uponor Smatrix podlahový snímač S-1XX	1 ks	29,73

## Smatrix Space PLUS



### Uponor Smatrix modul vzdialeného prístupu 56 SMS CE/N/S

Umožňuje vzdialený prístup a prepínanie medzi nastaveniami Eco alebo Comfort. To môže byť v kombinácii s termostatmi Smatrix Wave (plus) a Smatrix Base. Používané pre rekreačné obydlia.

Skladá sa z:

- Modul vzdialeného prístupu R-56
- izbový snímač teploty alebo snímač teploty podlahy
- 1 suchý kontakt pre vzdialený prístup
- 2 kontakty pre externý systém
- 1 kontakt pre snímač exteriérovej teploty

Funkcia:

- Umožňuje kontrolu nad maximálnou alebo minimálnou teplotou podlahy.
- Ako príslušenstvo ku Smatrix Digital a Public termostatom môže slúžiť ako diaľkový snímač regulácie teploty v miestnosti.

Zhoda: CE

Trieda ochrany: IP 30

Položka č.	l [m]	b [m]	h [m]	Popis	Jednotka	Cena [€]
<b>1045570</b>	185	75	28	Uponor Smatrix modul vzdialeného prístupu R-56 SMS CE/N/S 230 V	1 set	390,47



### Uponor Smatrix set pre rekonštrukcie X-161 + T-165

Jednokanálový bezdrôtový termostat s prijímačom pre podlahové vykurovanie v rekonštrukciách pripojené k existujúcemu podlahovému vykurovaniu (kúpeľne, nové izby, atď.). Termostaty Smatrix Wave sú pripojené bezdrôtovo k 1-kanálovému regulátoru. Výhodou je možnosť nastavenia teploty a tým zvýšiť užívateľov komfort.

Pozostáva z:

- Smatrix Wave reléový modul X-161
- Smatrix Wave termostat T-165
- 2x AAA batérie
- Pripevňovací materiál

Funkcia:

- Svetelná signalizácia pri zmene nastavenia
- Indikátor chladenia/vykurovania
- Rozsah nastavenia 5 – 35 °C
- 1-kanálový regulátor na ovládanie pridaných okruhov
- 2 napájané alebo bezpotencionálne 230 V výstupy (konfigurovateľné)
- Operačný rozsah max. 30 m

Zhoda: CE

Frekvencia: 868 MHz

Trieda ochrany: II IP-30

Farba termostatu: biela lesklá

Termostat: 80 x 80 x 26,5 mm

Prijímač: 170,35 x 50 x 27,5 mm

Položka č.	Popis	Jednotka	Cena [€]
<b>1071691</b>	Uponor Smatrix Space set pre rekonštrukcie X-161 + T-165	1 set	162,98

## Smatrix Space PLUS



### Uponor Smatrix Space set pre chladenie X-161 + T-168

Set tvorí jednonanálový termostat a prijímač. Zostava je vhodná pre stropné chladenie v rekonštrukciách. Termostaty, snímajúce izbovú teplotu a vlhkosť, sú pripojené bezdrôtovo k 1-kanálovému regulátoru. Tento set je spoľahlivé a kvalitné zariadenie, ktoré zvyšuje komfort užívania pri každom vykurovanom/chladiacom systéme či v novostavbách alebo pri rekonštrukciách.

Pozostáva z:

- Smatrix Wave reléový modul X-161
- Smatrix Wave programovateľný termostat s vlhkosťným čidlom T-168
- 2x AAA batérie
- Pripevňovací materiál

Funkcia:

- Zobrazenie verzie softwaru
- Podsvietený displej svieti ešte 10 s po poslednom príkaze
- Indikátor vykurovania a chladenia
- Signalizácia prekročenia vlhkosti v priestore- Individuálny nočný útlm
- Nastavenie času spustenia
- 6 predprogramovaných režimov + 1 možnosť vlastného režimu
- Manuálne vypnutie/zapnutie vykurovania/chladenia
- Možnosť výberu medzi stupňami a fahrenheitmi
- Nastavenie režimov: izbová teplota (RT), max/min teplota podlahy (FT), diaľkové ovládanie (RS)
- Signalizácia slabej batérie
- Rozsah nastavenia 5 – 35°C
- Operačný rozsah max 30 m

Možnosti:

- Možnosť napojenia podlahového snímača
- Možnosť napojenia snímača exteriérovej teploty
- Teplotný rozsah 5 – 35°C
- Izbový prijímač na ovládanie termopohonov
- 2 napájané alebo bezpotencionálne 230 V výstupy (konfigurovateľné)
- Operačný rozsah max 30 m

Zhoda: CE

Frekvencia: 868 MHz

Trieda ochrany: II IP-30

Farba termostatu: biela lesklá

Termostat: 80 x 80 x 26,5 mm

Prijímač: 170,35 x 50 x 27,50 mm

Položka č.	Popis	Jednotka	Cena [€]
1071662	Uponor Smatrix Space set pre rekonštrukcie X-161 + T-168	1 set	197,83



## Smatrix Space PLUS



### Uponor Smatrix Space rámik termostatu T-X A-1XX

Rámik Smatrix môže byť kombinovaný so všetkými Smatrix termostatmi. V prípade výmeny starého termostatu, tento rámik zakryje staré otvory. Okrem toho môže pokryť otvory po použití príliš veľkých vŕtacích nástrojov.

Pozostáva z:

- šedého rámika pre termostat

Farba: biela lesklá

Položka č.	d [m]	b [m]	h [m]	Popis	Jednotka	Cena [€]
<b>1086986</b>	2,1	90	90	Uponor Smatrix rámik termostatu T-X A-1XX	1 ks	5,64



### Uponor Smatrix podlahový snímač S-1XX

Snímač je možné kombinovať s izbovými termostatmi z portfólia Smatrix Wave (Plus) a Smatrix Base.

Skladá sa z:

- Smatrix podlahový snímač

Funkcia:

- Umožňuje kontrolu nad maximálnou alebo minimálnou teplotou podlahy.
- Ako príslušenstvo ku Smatrix Digital a Public termostatom môže slúžiť ako diaľkový snímač regulácie teploty v miestnosti.

Možnosti:

- ako podlahový snímač
- ako snímač diaľkového ovládania

Typ snímača: NTC 10 kΩ pri 25 °C

Dĺžka: 3 m

Položka č.	L [m]	Popis	Jednotka	Cena [€]
<b>1071684</b>	3	Uponor Smatrix podlahový snímač S-1XX	1 ks	29,73

## Smatrix Space PLUS

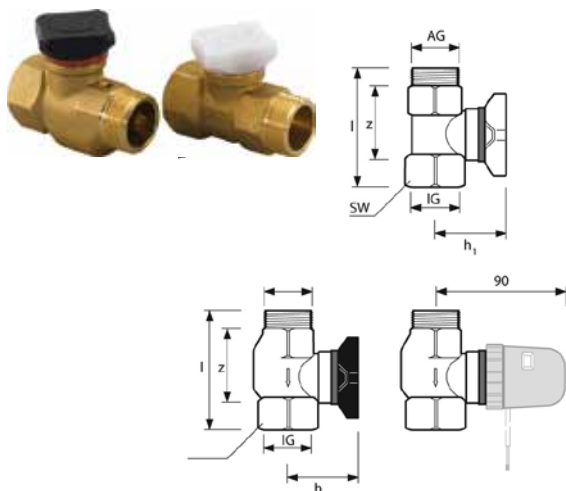

Položka č.	AG [palec]	IG [palec]	l [m]	SW [m]	h1 [m]	z [m]
<b>1005100</b>	G1	Rp1	80	38	50	45

### Uponor Vario set regulačných guľ. ventilov

Set guľových ventilov pre zaregulovanie, resp. uzatvorenie prietoku média do rozdeľovača.

Pozostáva z:

- G1/Rp1 ventil na prívode pre hydraulické vyregulovanie a uzatvorenie prietoku do rozdeľovača vrátane ručného kolieska so stupnicou nastavenia/uzatvorenia kvs hodnot: 5,4 m<sup>3</sup>/h
  - G1/Rp1 ventil na spätičke pre uzatvorenie prietoku do rozdeľovača vrátane ručného kolieska so zobrazením zatvorenia. Adaptabilný pre termopohony plastových rozdeľovačov.kvs hodnota 6,4 m<sup>3</sup>/h
- V spojení s Uponor termopohonom plastového rozdeľovača je kvs hodnota 4,8 m<sup>3</sup>/h.

Pripojovacím ventilom je možné regulovať jednotlivé zóny.

Materiál: mosadz, ovládacie kolečko z polyamidu  
Max. tlak: 10 bar (voda)

Popis	Jednotka	Cena [€]
Uponor Vario set regulačných guľ. ventilov G1 - Rp1	1 set	46,37

### Uponor Vario PLUS Actuator PRO 230V 1W NC

230 V, s indikátorom otvorenia/zatvorenia, určený pre rozdeľovače Uponor Vario Plus. Bez prúdu uzatvorený. S ochranou proti striekajúcej vode (IP 54). Vhodný pre prevádzku pri teplote do 60 °C.

Vonkajší závit 30 x 1,5 mm

Výška: 58 mm.

Zhoda: CE, EAC

Farba: modrá

Dĺžka zdvihu: 5 mm

Pripojovací kábel: 2 x 0,75mm<sup>2</sup> X 1 m

Trieda ochrany: IP54

Prevádzkové napätie: 230 V / 50 Hz

Prevádzkový výkon: 1W

Teplotný rozsah: 0 ° C ... 60 ° C

Výška: 58 mm + adaptér

Priemer: 44,3 mm



Položka č.	d [mm]	AG [mm]	P [W]	OV [V]	h [mm]
<b>1090263</b>	44	30x1,5	~1	230	58

Popis	Jednotka	Cena [€]
Uponor Vario PLUS termopohon PRO 230V 1W NC VA02 MT 30X1,5	1 ks	25,22

### Uponor Vario PLUS Actuator PRO 24V 1W NC

24V, s indikátorom otvorenia/zatvorenia, určený pre rozdeľovače Uponor Vario Plus s Uponor bezdrôtovou alebo káblou reguláciou. Bez prúdu uzatvorený. S ochranou proti striekajúcej vode (IP 54). Vhodný pre prevádzku pri teplote do 60 °C. Vonkajší závit 30 x 1,5 mm. Výška: 58 mm.

Zhoda: CE, EAC

Farba: modrá

Dĺžka zdvihu: 5 mm

Pripojovací kábel: 2 x 0,75mm<sup>2</sup> X 1 m

Trieda ochrany: IP54

Prevádzkové napätie: 24 V / 50 Hz

Prevádzkový výkon: 1W

Teplotný rozsah: 0 ° C ... 60 ° C

Výška: 58 mm + adaptér

Priemer: 44,3 mm



Položka č.	d [mm]	AG [mm]	P [W]	OV [V]	h [mm]
<b>1090262</b>	44	30x1,5	~1	24	58

Popis	Jednotka	Cena [€]
Uponor Vario PLUS termopohon PRO 24V 1W NC VA02 MT 30X1,5	1 ks	23,37

## Space



### Zónová regulácia od Uponor pre stropné inštalácie

Uponor Space je zónová regulácia určená pre stropné sálave systémy od Uponor.

Uponor ponúka špeciálny

systém sledovania teploty v miestnosti so snímaním vlhkosti aj v aplikáciach, kedy nie je použitý rozdeľovač. Použitie tlakovo nezávislého regulačného ventilu s obmedzovačom prietoku umožňuje rýchlejšiu a jednoduchšiu reguláciu prietoku jednotlivých vykurovacích alebo chladiacich okruhov a zabezpečuje nastavenie každého okruhu podľa návrhu.

Všetky komponenty zónovej regulácie sa môžu inštalovať aj do iných aplikácií, čo len potvrdzuje ich flexibilitu.

Na obrázku nižšie je zobrazená klasická schéma zónovej regulácie s tlakovo nezávislým regulačným ventilom s obmedzovačom prietoku pre stropný sálavý systém.

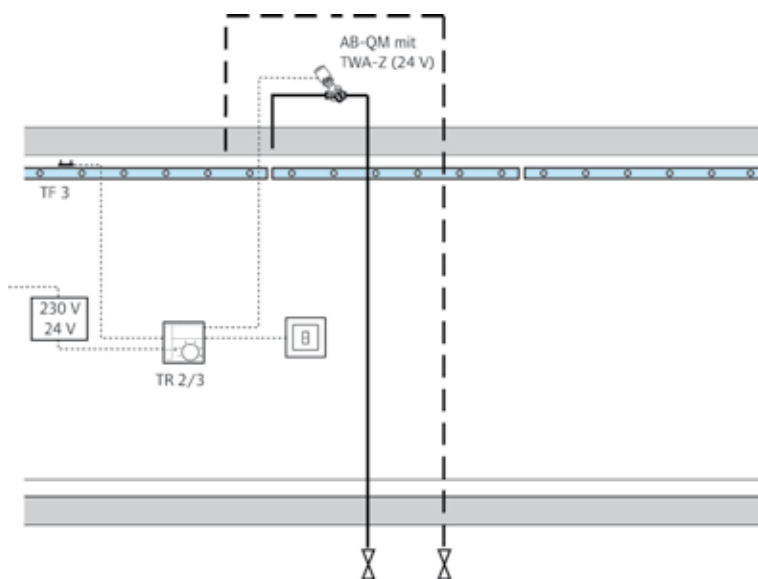

### Výhody

#### Vysoký stupeň komfortu

- Rýchla reakcia vykurovania/chladenia
- Kvalitné a ľahké regulovanie miestností
- Možnosť vykurovania aj chladenia
- Ochrana pred kondenzáciou

#### Šetrenie nákladov a jednoduchá inštalácia

- Nízka cena, flexibilné a spoľahlivé drôtové termostaty

#### Efektívita

- Prietok média sa kontroluje pomocou špeciálnych ventilov a termopohonov

## Space



## Uponor Space konvertor rosného bodu TK 1 PF

Uponor konvertor rosného bodu vyhodnocuje informácie prijaté zo snímača rosného bodu. Pre každý konvertor môže byť priradených až 5 snímačov.

Skladá sa z:

- Konvertor rosného bodu TK 1 PF

Možnosti:

- Inštalácia na externú DIN lištu
- Inštalácia do plastovej krabičky
- Diaľková komunikácia pomocou externého BAS

Funkcia:

- Vyhodnocuje prijaté informácie zo snímača rosného bodu
- Aktivácia kontaktu pri dosiahnutí rosného bodu
- Možnosť pripojenia až 5 snímačov vlhkosti
- Max. záťažová kapacita na výstupe 48 V-/60 V DC

Zhoda: CE

Pracovné napätie: 24 V / 50 – 60 Hz

Položka č.	l [m]	b [m]	h [m]	Popis	Jednotka	Cena [€]
<b>1000314</b>	85	36	60	Uponor Space konvertor rosného bodu TK 1 PV 24 V	1 ks	110,48



## Uponor Space snímač rosného bodu pre zaomietané povrchy TF 3 PR

Snímač rosného bodu pre omietnuté stropy alebo steny - inštalácie rúrok detekuje potenciálnu kondenzáciu vznikajúcu na rúrke alebo v najbližšom okolí zmenou ich elektrických odporov. Táto zmena odporu v snímači je detekovaná izbovým termostatom TR 2/3, ktorý uzavrie regulačný ventil a efektívne chráni chladiaci povrch od poškodenia kondenzáciou. Snímač rosného bodu TF 3 PR je určený na inštaláciu v omietnutých stropoch (P) a pre potrubia so studenou vodou (R). Miesto inštalácie: omietnuté stropy/steny alebo inštalácie rúrok.

Položka č.	l [m]	b [m]	h [mm]	L [m]	Popis	Jednotka	Cena [€]
<b>1000312</b>	70	20	7	10	Uponor Space snímač rosného bodu TF 3 PR 24 V	1 ks	87,97



## Uponor Space snímač rosného bodu pre sadrokartónové povrchy TF 3 GM

Pre sadrokartónové podhlády / závesné kovové stropy, detekuje potenciálnu kondenzáciu vznikajúcu na rúrke alebo v najbližšom okolí zmenou ich elektrických odporov. Táto zmena odporu v snímači je detekovaná izbovým termostatom TR 2/3, ktorý uzavrie regulačný ventil a efektívne chráni chladiaci povrch od poškodenia kondenzáciou. Snímač rosného bodu TF 3 GM je určený na inštaláciu v sadrokartónových stropoch (M). Miesto inštalácie: sadrokartónové stropy/steny alebo závesné kovové stropy.

Položka č.	l [m]	b [m]	h [mm]	L [m]	Popis	Jednotka	Cena [€]
<b>1000313</b>	70	20	7	10	Uponor Space snímač rosného bodu TF 3 GM 24 V	1 ks	87,97

## Space

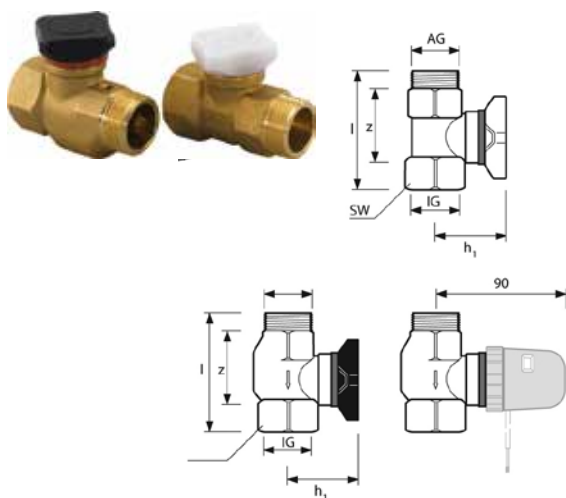

### Uponor Vario set regulačných guľ. ventilov

Set guľových ventilov pre zaregulovanie, resp. uzatvorenie prietoku média do rozdeľovača.

Pozostáva z:

- G1/Rp 1 ventil na prívode pre hydraulické vyregulovanie a uzatvorenie prietoku do rozdeľovača vrátane ručného kolieska so stupnicou nastavenia/uzatvorenia  
kvs hodnota: 5,4 m<sup>3</sup>/h
- G1/Rp 1 ventil na spätičke pre uzatvorenie prietoku do rozdeľovača vrátane ručného kolieska so zobrazením zatvorenia. Adaptabilný pre termopohony plastových rozdeľovačov.  
kvs hodnota 6,4 m<sup>3</sup>/h  
V spojení s Uponor termopohonom plastového rozdeľovača je kvs hodnota 4,8 m<sup>3</sup>/h.

Pripojovacím ventilom je možné regulovať jednotlivé zóny.

Materiál: mosadz, ovládacie kolečko z polyamidu  
Max. tlak: 10 bar (voda)

Položka č.	AG [palec]	IG [palec]	I [m]	SW [m]	h1 [m]	z [m]	Popis	Jednotka	Cena [€]
<b>1005100</b>	G1	Rp1	80	38	50	45	Uponor Vario set regulačných guľ. ventilov G1 – Rp1	1 set	46,37

### Uponor Vario PLUS Actuator PRO 24V 1W NC

24V, s indikátorom otvorenia/zatvorenia, určený pre rozdeľovače Uponor Vario Plus s Uponor bezdrôtovou alebo káblovou reguláciou. Bez prúdu uzatvorený. S ochranou proti striekajúcej vode (IP 54). Vhodný pre prevádzku pri teplote do 60 °C. Vonkajší závit 30 x 1,5 mm. Výška: 58 mm.



Zhoda: CE, EAC  
Farba: modrá  
Dĺžka zdvihu: 5 mm  
Pripojovací kábel: 2 x 0,75mm<sup>2</sup> X 1m  
Trieda ochrany: IP54  
Prevádzkové napätie: 24 V / 50 Hz  
Prevádzkový výkon: 1W  
Teplotný rozsah: 0 ° C ... 60 ° C  
Výška: 58 mm + adaptér  
Priemer: 44,3 mm

Položka č.	d [mm]	AG [mm]	P [W]	OV [V]	h [mm]	Popis	Jednotka	Cena [€]
<b>1090262</b>	44	30x1,5	~1	24	58	Uponor Vario PLUS termopohon PRO 24V 1W NC VA02 MT 30X1,5	1 ks	23,37

## Space



### Uponor Space káblový zónový hygroskop

Uponor zónový káblový hygroskop slúži na kontrolovanie a monitorovanie relatívnej vlhkosti pri chladení a vzduchotechnike. Zabezpečuje relatívnu vlhkosť v priestore na úrovni 30 – 90 % regulovaním zvlhčovacích a odvlhčovacích zariadení. Môžu tiež sledovať max. a min. úroveň vlhkosti.

Skladá sa z:

- Uponor zónový káblový hygroskop
- Manuál
- Pripevňovací materiál

Funkcia:

- Regulácia zvlhčovača a odvlhčovača s cieľom dosiahnuť 30 – 90 % relatívnu vlhkosť
- Nastavenie hodnoty relatívnej vlhkosti

Zhoda: CE

Typ prepínača: mikrospínač

Zaťaženie kontaktov: maximálne 5 (3) A, AC 250, minimálne 100 mA, AC 24V

Rozsah nastavenia: 30 – 90 % relatívnej vlhkosti

Trieda ochrany: II

Stupeň ochrany: IP 20

Materiál/farba základnej časti: PPS forton, sklenené vlákna, čierna

Materiál/farba krytu: PC lexan 940, biela

Položka č.	OV [V]	l [mm]	d [mm]	d [mm]	h [m]	Popis	Jednotka	Cena [€]
<b>1020354</b>	230	76	34	34	76	Uponor Space káblový zónový hygroskop 230V	1 ks	267,53



### Uponor Move 230V pohon pre zmiešavací ventil

Pre montáž k zmiešavaciemu ventilu, pre použitie v kombinácii s regulátorom Smatrix Move (Plus).

- pohon 230V
- 3-polohová regulácia

Napájanie: 230 V

Položka č.	OV [V]	Popis	Jednotka	Cena [€]
<b>1002357</b>	230	Uponor Move 230 V pohon pre zmiešavací ventil	1 ks	163,18

## Uponor Smatrix Space PLUS – chladenie

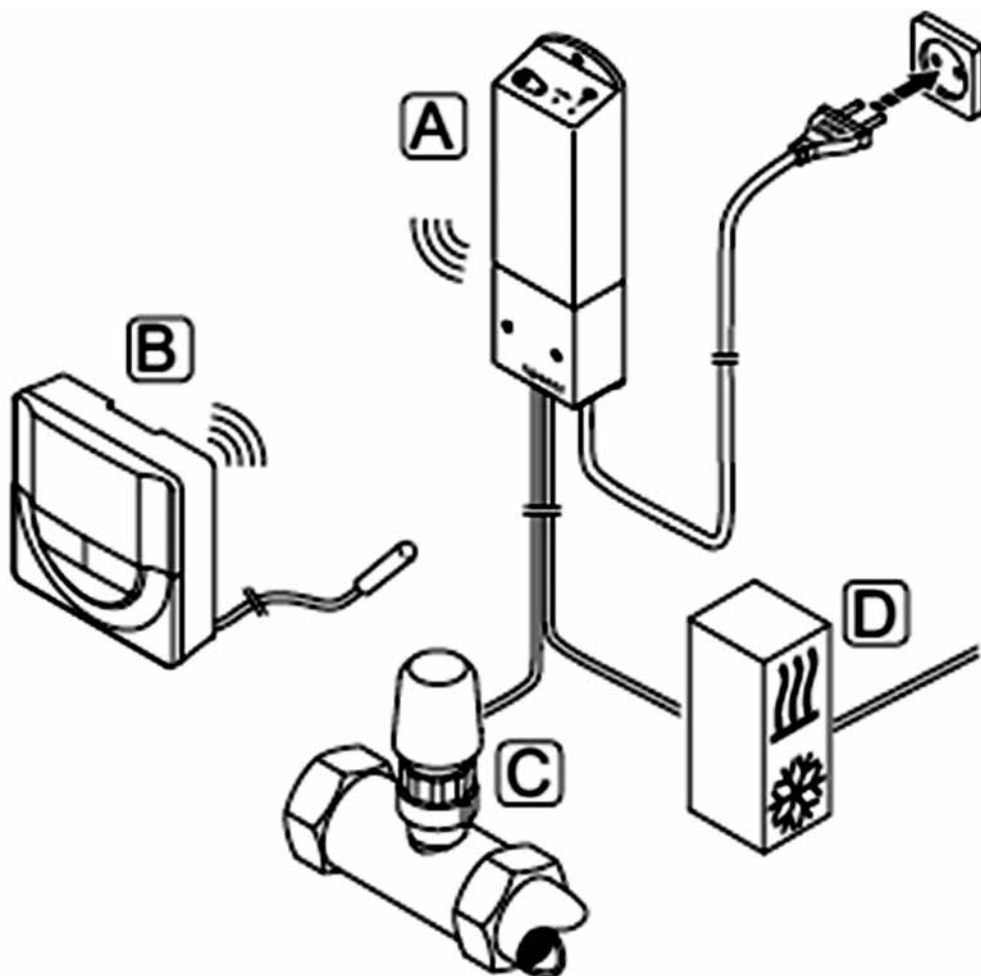

- Jednokanálový regulátor
- Pridanie ďalšej zóny k existujúcemu systému
- T-168 digitálny programovateľný termostat so snímačom relatívnej vlhkosti

## Smatrix Move PLUS

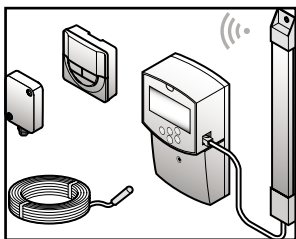

Regulátor teploty výstupnej vody vo vykurovaní a chladení na základe nasnímanej vonkajšej a vnútornej teploty. Neustála regulácia ako aj možnosť voľby medzi režimami napomáha dosiahnutiu optimálneho výkonu a zvýšeniu energetickej efektívnosti.

### Výhody

- Regulácia vykurovania, chladenia a relatívnej vlhkosti
- Funkcia prepínania medzi vykurovaním a chladením
- Voľba prevádzkových a kompenzačných režimov
- Možnosť nastavenia režimov Eco a Comfort
- Zobrazovanie aktuálneho stavu



### Základné komponenty



**Uponor Smatrix Move PLUS sada regulácie**



**Uponor Smatrix termostaty**

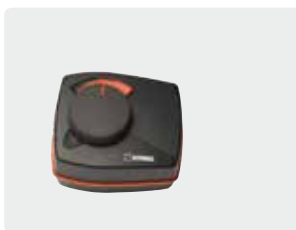

**Uponor SPI Fluvia Move PLUS pohon 230 V**

### Príslušenstvo

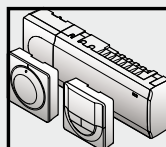

**Izbová regulácia**

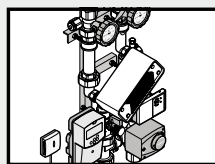

**Uponor Fluvia zmiešavacie sady**



## Smatrix Move PLUS



### Uponor Smatrix Move PLUS regulátor H/C X-158 Radio

Inteligentný regulátor teploty prívodnej vody pre systém vykurovania/chladenia ponúka na výber 3 rôzne režimy, ktoré je možné zvoliť a vidieť na displeji regulátora:

- Vykurovanie
- Vykurovanie a chladenie
- Vykurovanie, chladenie, regulácia relatívnej vlhkosti.

Na základe požiadavky a systémového nastavenia regulátor Smatrix Move PLUS dokáže regulovať teplotu výstupnej vody na základe týchto princípov:

- Kompenzácia na základe vonkajšej teploty
- Kompenzácia na základe vnútornej teploty
- Kompenzácia na základe vonkajšej a vnútornej teploty

K regulátoru je možné pripojiť anténu k bezdrôtovému spojeniu regulátora so snímačom vonkajšej teploty a digitálnymi termostatmi Smatrix Wave so zabudovaným snímačom rosného bodu. Takéto zapojenie zabezpečuje optimálnu teplotu prívodnej vody vykurovania alebo chladenia, šetrí energiu a zvyšuje komfort užívania.

Pozostáva z:

- Smatrix Move PLUS regulátor vykurovania a chladenia
- Anténa
- 1 snímač na prívode/spiatiočke
- Snímač vonkajšej teploty
- Smatrix Wave programovateľný termostat so snímačom vlhkosti

Funkcie:

- Regulácia vykurovania, chladenia a relatívnej vlhkosti
- Signál vykurovania/chladenia zdroju tepla
- Prepínanie medzi vykurovaním a chladením (trojpolohový servopohon)
- Suchý kontakt pre prepínanie vykurovania/chladenia v regulátoroch Smatrix Wave alebo Base ako Master signál
- Prepínanie vykurovania/chladenia pomocou termostatov Smatrix Wave (PLUS) ako Slave signál
- Ovládanie zmiešavacieho ventilu
- Týždenný program s 9-timi predprogramovanými a 4 voľnými režimami
- Samostatné ovládanie čerpadla
- Ovládanie čerpadla v kombinácii s regulátormi Smatrix Wave a Base
- Aktuálne zobrazenie teploty výstupnej vody, vonkajšej teploty a izbovej teploty
- Aktuálne zobrazenie stavu zmiešavacieho ventilu
- Aktuálne zobrazenie teplotných trendov – grafy teplôt

Možnosti:

- príprava teplej vody, regulácia zásobníkového ohrievača
- regulácia do teploty média 100 °C
- 2 napájané výstupy
- 2 vstupy
- 230 V pohon zmiešavacieho ventilu
- trojpolohový servopohon
- havarijný snímač

Zhoda: CE

Trieda ochrany: Trieda II, IP 30

Položka č.	d [mm]	b [mm]	h [mm]	Popis	Jednotka	Cena [€]
1071656	53	86	160	Uponor Smatrix Move PLUS regulátor HC X-158 Radio	1 set	870,23

## Smatrix Move PLUS



### Uponor SPI Smatrix Move PLUS anténa A-155 Radio

Uponor SPI Smatrix Move anténa slúži na prenos signálu medzi termostatmi Smatrix Wave a regulátorom Smatrix Move.

Skladá sa z:

- Smatrix Move anténa
- Pripojovací kábel
- Pripevňovací materiál

Funkcie:

- Rádiový prenos medzi regulátorom a termostatmi alebo inými zariadeniami

Možnosti:

- Možnosť osadenia na stenu s regulátorom Uponor Smatrix Move PLUS

Zhoda: CE

Frekvencia: 868 MHz

Položka č.	d [mm]	b [mm]	h [mm]	Popis	Jednotka	Cena [€]
<b>1071676</b>	15	23	200	Uponor SPI Smatrix Move PLUS anténa A-155 Radio	1 ks	138,38



### Uponor Smatrix Move snímač teploty prívodu/spiatocky S-152

Snímač je možné zapojiť k regulátoru Smatrix Move

Skladá sa z:

- Smatrix snímač teploty prívodnej/vratnej vody S-152

Odpor: NTC 10 k pri 25 °C

Dĺžka: 3 m

Položka č.	L [m]	Popis	Jednotka	Cena [€]
<b>1071661</b>	3	Uponor Smatrix Move snímač teploty prívodu/spiatocky S-152	1 ks	70,73



### Uponor Smatrix snímač vonkajšej teploty S-1 XX

Snímač vonkajšej teploty je možné zapojiť ako vonkajší alebo vnútorný snímač s regulátorom Uponor Smatrix Move alebo Uponor Smatrix Wave PLUS.

Skladá sa z:

- Smatrix snímač vonkajšej teploty S-113
- Pripevňovací materiál

Funkcie:

- Snímanie teploty

Možnosti:

- Bezdrôtové pripojenie pomocou Uponor verejného termostatu

Odpor: NTC 10 kΩ pri 25 °C

Trieda ochrany: Trieda II, IP55

Položka č.	d [mm]	b [mm]	h [mm]	Popis	Jednotka	Cena [€]
<b>1071671</b>	?	?	?	Uponor Smatrix snímač vonkajšej teploty S-1XX	1 ks	91,23

## Smatrix Move

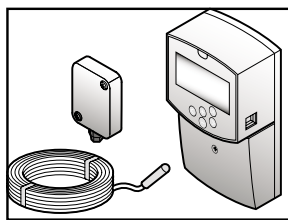

Regulátor teploty prívodnej vody vykurovacích systémov na základe nameranej vonkajšej alebo vnútornej teploty. Smatrix Move ponúka možnosť regulácie na základe nameranej vonkajšej/vnútornej/oboch/žiadnej teploty s cieľom zabezpečiť optimálny výkon.

### Výhody

- Možnosť voľby režimu medzi Eco a Comfort
- Zobrazovanie aktuálneho stavu
- Možnosť regulácie sekundárneho vykurovacieho okruhu alebo okruhu zásobníkového ohrievača



### Základné komponenty



**Uponor Smatrix Move**  
sada regulácie



**Uponor Smatrix**  
príslušenstvo



**Uponor SPI Fluvia Move**  
PLUS pohon 230 V

### Príslušenstvo

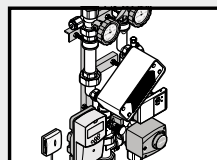

**Uponor Fluvia**  
zmiešavacia sada

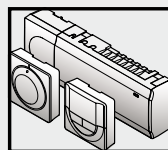

**Izbová regulácia**

## Smatrix Move



Regulátor teploty prírodnej vody pre podlahové vykurovanie. Na základe požiadavky a systémového nastavenia regulátor Smatrix Move dokáže regulovať teplotu výstupnej vody podľa nasnímanej vonkajšej teploty.

Skladá sa z:

- Regulátora vykurovania Smatrix Move
- 1 snímač teploty vody prívodu a spiatočky
- Drôtového vonkajšieho snímača

Funkcie:

- Regulácia teploty prírodnej vody do podlahového vykurovania
- Ovládanie zmiešavacieho ventilu
- Týždenný program s 9-timi predprogramovanými a 4 voľnými

Položka č.	d [mm]	b [mm]	h [mm]	Popis	Jednotka	Cena [€]
<b>1071693</b>	53	86	160	Uponor Smatrix regulátor h X-157 Wired	1 set	225,50



### Uponor Smatrix Move snímač teploty vody prívodu a spiatočky S-152

Snímač je možné zapojiť k regulátoru Smatrix Move

Skladá sa z:

- Smatrix snímač teploty prírodnej/vratnej vody S-152
- Odpor: NTC 10 kΩ pri 25 °C  
Dĺžka: 3 m

Položka č.	L [m]	Popis	Jednotka	Cena [€]
<b>1071661</b>	3	Uponor Smatrix Move snímač teploty vody prívodu a spiatočky S-152	1 ks	70,73



### Uponor Smatrix snímač vonkajšej teploty S-1XX

Snímač vonkajšej teploty je možné zapojiť ako vonkajší alebo vnútorný snímač s regulátorom Uponor Smatrix Move alebo Uponor Smatrix Wave PLUS.

Skladá sa z:

- Smatrix snímač vonkajšej teploty S-113
- Pripevňovací materiál

Funkcie:

- Snímanie teploty

Možnosti:

- Bezdrôtové pripojenie pomocou Uponor verejného termostatu

Odpor: NTC 10 kΩ pri 25 °C

Trieda ochrany: Trieda II, IP55

Položka č.	d [m]	b [m]	h [m]	Popis	Jednotka	Cena [€]
<b>1071671</b>				Uponor Smatrix snímač vonkajšej teploty S-1XX	1 ks	91,23

## Smatrix Move PRO



Uponor Smatrix Move PRO vie systémovo riadiť dodávku tepla pre rôzne zóny.

Počet zón a nastavenia závisia od toho, aké balíky aplikácií boli nainštalované.

### Vykurovanie

Počas prevádzky vykurovania je možné nastaviť až štyri zóny vykurovacích systémov (ako sú podlahové vykurovanie, vykurovacie telesá atď.), ohrev teplej vody alebo tavenie snehu (udržiavanie veľkých plôch bez snehu).

### Vykurovanie / chladenie

Počas prevádzky vykurovania/chladenia je možné nastaviť až tri zóny vykurovacích alebo chladiacich systémov (ako sú podlahové vykurovanie, stropné chladenie atď.), ohrev teplej vody alebo tavenie snehu (udržiavanie veľkých plôch bez snehu).

Uponor Smatrix Move PRO sa skladá z regulátora a širokej škály senzorov. Spoločne riadia prívodnú teplotu v každej zóne, riadením pripojených pohonov ventilov a obehových čerpadiel.

### Stand Alone Control

Ak je zóna nastavená ako Stand Alone Control, regulátor pracuje bez zónového regulátora. Požadovaná teplota prívodnej teploty sa vypočíta pomocou vonkajšieho snímača a voliteľného snímača izbovej teploty.

Voliteľný snímač izbovej teploty je umiestnený v referenčnej miestnosti a určuje parameter požadovanej vnútornej teploty. Používa sa na udržiavanie vnútornej teploty čo najbližšie k žiadanej hodnote vnútornej teploty.

### Smatrix Base PRO

Ak je zóna riadená pomocou Smatrix Base PRO, individuálne riadenie miestnosti v zóne je povolené prostredníctvom

integrovaného systému Uponor Smatrix Base PRO. Požadovaná teplota prívodnej teploty sa vypočíta pomocou údajov senzorov a aktuálneho režimu systému Base PRO.

Snímač vonkajšej teploty je pripojený k systému Base PRO cez termostat, ktorý je zaregistrovaný ako systémové zariadenie. Termostat je vhodne umiestniť do neverejnej miestnosti, ako je technická miestnosť. Dáta snímača vonkajšej teploty budú používať aj ostatné zóny regulátora. Preto musí byť regulátor Move PRO pripojený k zbernici Smatrix Base PRO.

### Ohrev teplej vody

Požadovaná teplota teplej vody sa nastaví na displeji regulátora Move PRO.

### Meltaway

Požadovaná teplota prívodnej teploty sa vypočíta pomocou vonkajšieho snímača, snímača teploty zeme a snímača vlhkosti. Snímač teploty spiatocky sa používa na výpočet rozdielu medzi teplotou prívodu a teplotou spiatocky a vypne poplach, ak je rozdiel príliš vysoký.

### Výhody

- Zníženie nákladov na energiu a zvýšenie transparentnosti
- Jeden kontaktný bod
- Len jedno ovládanie pre rôzne typy budov
- Inteligentná monitorovacia technológia a diaľkové ovládanie celého systému
- Integrácia KNX cez bránu
- Kompatibilné s radiaciami zariadeniami KNX
- Kompletná integrácia s regulátorom Smatrix Move PRO

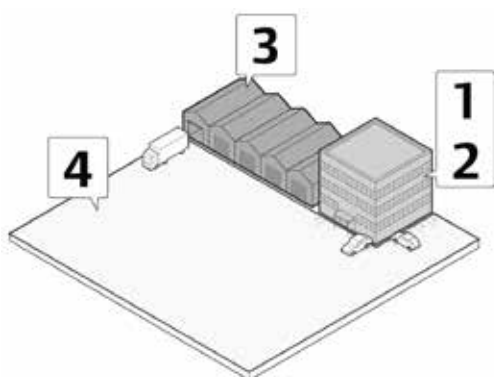

Zóna	Popis
1	Zóna (vykurovanie v kancelárskej budove) je riadená cez Smatrix Base PRO.
2	Zóna (výroba teplej vody) sa nastaví ako ohrev teplej vody.
3	Zóna (podlahové vykurovanie v sklade) je nastavená ako Stand Alone Control.
4	Zóna (udržiavanie parkoviska bez snehu) je nastavená ako Meltaway.

## Smatrix Move PRO



### Základné komponenty



**Uponor Smatrix Move PRO**  
regulátor a interface



**Uponor Smatrix Move PRO**  
izbové snímače

### Príslušenstvo



**Uponor Smatrix Move PRO** ser  
roztápania ľadu S-152 + S-158



**Uponor Smatrix Move PRO**  
havarijný snímač rosného bodu  
S-159-



**Uponor Smatrix Move PRO**  
pohon A-15X

## Smatrix Move PRO



### Uponor Smatrix Move PRO regulátor X-159

Uponor Smatrix Move PRO regulátor určený pre aplikácie vykurovania, chladenia, prípravu ohriatej pitnej vody, roztápanie ľadu v administratívnych a priemyselných budovách. Súčasne môžu prebiehať 2 rôzne režimy (v závislosti od vlozenej SD karty): len vykurovanie alebo vykurovanie a chladenie. Regulátor je možné integrovať do BMS systému pomocou Modbus alebo KNX protokolu.

Na regulátor X-159 je možné pripojiť termostaty rady Smatrix Base PRO pre snímanie interiérovej a exteriérovej teploty ako aj teploty prírodnej vody.

K spusteniu regulácie nie je potrebný certifikovaný montážnik, spustenie a obsluha je spracovaná v podrobnom návode. Aktuálne nastavenia sa uchovávajú na SD karte, ktorú je možné presúvať medzi regulátormi s ponechaním nastavení.

Regulátor umožňuje rozličné nastavenia a režimy v závislosti od charakteru a požiadaviek budovy.

- vykurovanie a chladenie
- možnosť napojenia až 4 vykurovacích zón alebo 3 vykurovacích a chladiacich zón
- možnosť napojenia 2 zón topenia ľadu
- regulátor je možné inštalovať samostatne (snímače prepojené pomocou kábla) alebo s Uponor Smatrix Base PRO
- jednoduchá inštalácia a nastavenia. Na vlozenej SD karte sa vytvára záloha v prípade poruchy, alebo potreby kopírovania nastavení.

Značka zhody: SE, EAC

Komunikačné protokoly: Modbus-RTU (slave), Smatrix Base PRO

Prevádzkové napätie: 230V 50Hz / 125 mA

Teplota okolia: 0...+50°C

Trieda ochrany: IP 20

ERP trieda: VII (3,5%) pri pripojenom izbovom snímači. Inak III (1,5%)

Položka č.	l mm	d mm	b mm	Popis	Jednotka	Cena [€]
<b>1087155</b>	213,5	90	93,3	Uponor Smatrix Move Pro regulátor X-159	1 ks.	1073,26



### Uponor Smatrix Move PRO set roztápania ľadu S-152 + S-158

Set obsahuje všetky potrebné komponenty pre pripojenie na regulátor Uponor Smatrix Move PRO.

Smatrix Move PRO je

Položka č.	l mm	d mm	b mm	Popis	Jednotka	Cena [€]
<b>1087158</b>				Uponor Smatrix Move PRO set roztápania ľadu S-152 + S-158	1 set.	1197,12
<b>1087156</b>	63	25	78	Uponor Smatrix Move PRO set roztápania ľadu S-158	1 ks.	581,79

## Smatrix Move PRO



### Uponor Smatrix Move PRO izbový snímač S-155

Snímač Uponor Smatrix Move PRO S-155 slúži na snímanie teploty vo vykurovacích a chladiacich aplikáciách.

Snímač je potrebné pripojiť 2-žilovým káblom k regulátoru Uponor Smatrix Move PRO X-159

Značka zhody: CE, EAC

Typ snímača: NTC10

Rozsah teplôt: 0 °C ....+60 °C

Trieda ochrany: IP20

Položka č.	l mm	d mm	b mm	Popis	Jednotka	Cena [€]
1087159	80	30	85	Uponor Smatrix Move PRO izbový snímač S-155	1 ks	67,98



### Uponor Smatrix Move PRO izbový snímač vlhkosti S-157

Snímač vlhkosti Uponor Smatrix Move PRO S-157 je určený pre chladiace, resp kombinované chladiace a vykurovacie aplikácie. Meria relatívnu vlhkosť v priestore.

Snímač je potrebné pripojiť 3-žilovým káblom k regulátoru Uponor Smatrix Move PRO X-159 a je napájaný s 24V ac.

Značka zhody: CE, EAC

Rozsah vlhkosti: 0-100% bez kondenzácie

Presnosť<2% RH

Výstup: 0 – 10 V

Prevádzkové napätie: 24 V / 50 – 60 Hz

Prevádzková teplota: -10 °C ... +50°C

Trieda ochrany: IP20

Položka č.	l mm	d mm	b mm	Popis	Jednotka	Cena [€]
1087160	80	30	85	Uponor Smatrix Move PRO snímač vlhkosti S-157	1 ks	274,37



### Uponor Smatrix Move PRO havarijný snímač rosného bodu S-159

Snímač rosného bodu spolu s konvertorom rosného bodu slúžia ako havarijný snímanie rosného bodu.

Regulátor Uponor Smatrix Move PRO X-159 automaticky odstaví chladenie v prípade zachytenia vlhkosti na povrchu snímača.

Set obsahuje príložený snímač pre prírodné potrubie (prípadne sadrokartónové povrchy), ktorý je nakáblovaný do konvertora rosného bodu a ten následne do regulátora X-159.

Set obsahuje:

- príložený snímač vlhkosti
- konverter
- krátky montážne pokyny

Značka zhody: CE

Prevádzkové napätie: 24 V / 50 – 60 Hz

Trieda ochrany: IP20

Položka č.	l mm	d mm	b mm	Popis	Jednotka	Cena [€]
1087165	85	36	60	Uponor Smatrix Move PRO havarijný snímač rosného bodu S-159	1 set	290,90



### Uponor Smatrix Move PRO pohon A-15X

Pre montáž k zmiešavaciemu ventilu, pre použitie v kombinácii s regulátorom Smatrix Move PRO.

- pohon 24V
- signál 0-10 V

Zhoda: CE

Položka č.	OV [V]	Popis	Jednotka	Cena [€]
1002356	24	Uponor Smatrix Move PRO pohon A-15X 24 V 0-10 V	1 ks	214,64



## Uponor regulačné stanice



Položka č.

**1067386**

Popis

Uponor Fluvia T regulačná stanica Push-12 TH-X

Jednotka

1 ks.

Cena [€]

510,96

### Uponor Fluvia T regulačná stanica Push-12 TH-X

Pre reguláciu podlahového vykurovania v malých zónach, regulácia teploty 12-28°C. Teplotný rozsah sekundárneho okruhu 20-50°C. Integrované Xylem čerpadlo, regulačný ventil (kvs 0,7 m³/h), 1-3kW, max. 90° primár, max. 50° sekundár, max. 10 bar, sekundárne pripojenie 3/4" euroconus, ventily na vstupe s pripojením na CU 15mm.



Položka č.

**1067387**

Popis

Uponor Fluvia T regulačná stanica Push-12 AC-X

Jednotka

1 ks.

Cena [€]

480,21

### Uponor Fluvia T regulačná stanica Push-12 AC-X

S pohonom 230V pre reguláciu podlahového vykurovania v malých zónach, Teplotný rozsah sekundárneho okruhu 20-50°C. Integrované Xylem čerpadlo, regulačný ventil (kvs 0,9 m³/h), 1-3kW, max. 90° primár, max. 50° sekundár, max. 10 bar, pripojenie 3/4" euroconus, ventily na vstupe s pripojením na CU 15mm.



Položka č.

**1067390**

Popis

Uponor Fluvia T regulačná stanica Push-12 WL-X

Jednotka

1 ks.

Cena [€]

630,89

### Uponor Fluvia T regulačná stanica Push-12 WL-X

S pohonom 230V pre reguláciu podlahového vykurovania v malých zónach, bezdrôtový termostat a bezdrôtový snímač, teplotný rozsah sekundárneho okruhu 20-50°C. Integrované Xylem čerpadlo, regulačný ventil (kvs 0,9 m³/h), 1-3kW, max. 90° primár, max. 50° sekundár, max. 10 bar, pripojenie 3/4" euroconus, ventily na vstupe s pripojením na CU 15mm.



Položka č.

**1078304**

### Uponor Fluvia T regulačná stanica PUSH 23-B-W s elektronickým čerpadlom

Zmiešavacia skupina na pripojenie k Uponor rozdeľovačom, inštalácia na stenu alebo do skrine k rozdeľovaču, s termostatom pre reguláciu teploty vody na prívode.

Termostat s kapilárnym snímačom 20-55°C

Čerpadlo WILO Yonos Para 15/6 RKA

Q: 0,1-2,5 m<sup>3</sup>/h, H: 6-2,4 m EEI 0,17

Ventil na vstupe: kvs 1,2 m<sup>3</sup>/h

Regulačný ventil na spätočke: kvs 2,7 m<sup>3</sup>/h

G1 vonkajší závit na pripojenie k rozdeľovačom, spojky G1-G1

pre pripojenie guľových ventilov.

max. 90° na vstupe,

max. 55° na výstupe,

max. 10 bar

Popis

Uponor Fluvia T regulačná stanica PUSH 23-B-W s el. čerpadlom

Jednotka

1 ks.

Cena [€]

682,04



Položka č.

**1078306**

### Uponor Fluvia Move PLUS regulačná stanica MPG-10-A-W

na pripojenie k Uponor rozdeľovačom podlahového vykurovania, inštalácia na stenu alebo do skrine, dodáva sa s regulátorom Uponor Smatrix Move

- Uponor Smatrix Move regulátor

- Snímač vonkajšej teploty

- Snímač teploty vody na prívode

3 cestný zmiešavací ventil s pohonom

Kvs 4,3

Čerpadlo WILO Yonos Para 15/6

Q: 0,1-2,5 m<sup>3</sup>/h, H: 6-2,4 m EEI 0,17

Regulácia proporcionálneho tlaku

Guľový ventil + regulačný ventil

Sekundárne pripojenie G1 vonk. závit

Popis

Uponor Fluvia Move PLUS regulačná stanica MPG-10-A-W

Jednotka

1 ks.

Cena [€]

1245,89



Položka č.

**1078307**

### Uponor Fluvia regulačná stanica MPG-10-B-W

Zmiešavacia skupina na pripojenie k Uponor rozdeľovačom, inštalácia na stenu alebo do skrine k rozdeľovaču bez pohonu, bez regulácie, s výstupom pre kotol alebo Uponor Smatrix Move regulátor, vyžaduje pohon 1084560.

3-cestný zmiešavací ventil

kvs 4,3 m<sup>3</sup>/h

čerpadlo (WILO Yonos Para 15/6 RKA)

Q: 0,1-2,5 m<sup>3</sup>/h, H: 6-2,4 m EEI 0,17

riadenie podľa proporcionálneho tlaku

Pripojenie pomocou G1 (MT) na výstupe, guľovým ventilom + vyvažovacím ventilom na vstupe pre inštaláciu na rozdeľovač z pravej alebo ľavej strany.

max. 90° na vstupe,

max. 60° na výstupe,

max. 6 bar

Popis

Uponor Fluvia regulačná stanica MPG-10-B-W

Jednotka

1 ks.

Cena [€]

733,18

## Uponor zmiešavacie skupiny



### Uponor Fluvia Move zmiešavacia skupina s ekvitermikou CPG-15-A-W

Skladá sa z:

- Uponor Smatrix Move regulátora
  - Vonkajšieho snímača
  - Snímača teploty vody na prívode
  - 3-cestného zmiešavacieho ventilu, kvs 6,3
  - Pohonu
  - Čerpadla (Wilo Yonos Para 25/6 RKA)
- Q: 0,1-2,5 m<sup>3</sup>/h, H: 6-2,4 m EEI 0,17

- Proporcionálna regulácia tlaku
- Pripojenie Rp1" (vnút. závit) na primárnej strane
- Guľové ventily Rp1" na sekundárnej strane
- Snímač teploty na prívode
- Snímač vonkajšej teploty

max. 90° primár,  
max. 60° sekundár,  
max. 10 bar

Položka č.	Popis	Jednotka	Cena [€]
1078308	Uponor Fluvia Move zmiešavacia skupina CPG - 15 - A-W	1 ks.	1660,81



### Uponor Fluvia Move zmiešavacia skupina CPG-15-B-W

Inštalácia pri zdroji tepla, bez pohonu, bez regulácie, s výstupom pre kotol alebo regulátor Smatrix Move, vyžaduje pohon 1084560.

Skladá sa z:

- 3-cestný zmiešavací ventil kvs 6,3 m<sup>3</sup>/h
- čerpadlo (WILLO Yonos Para 25/6)
- Q: 0,1-2,5 m<sup>3</sup>/h, H: 6-2,4 m EEI 0,17
- riadenie podľa proporcionálneho tlaku

Pripojenie Rp1" (FT) na primárnej strane  
Guľové ventily Rp1 (FT) na sekundárnej strane

max. 90° primár,  
max. 60° sekundár,  
max. 6 bar

Položka č.	Popis	Jednotka	Cena [€]
1078309	Uponor Fluvia zmiešavacia skupina CPG - 15 - B-W	1 ks.	909,69

## Fluvia T



### Uponor Vario napúšťací a vypúšťací ventil

Ventil pre priame napúšťanie a vypúšťanie vykurovacích a chladiacich okruhov napojených na Push-12 zmiešavacie sady, pre okruhy umiestnené nad zmiešavacími sadami: napr. stenové vykurovanie. S T-kusom dimenzie 3/4" s otočným pripojením na hadicu.

Položka č.	AG "	IG "	Popis	Jednotka	Cena [€]
1061802	3/4	3/4	Uponor Vario napúšťací a vypúšťací ventil 3/4" - 3/4"	1 set	42,54

# Uponor

PLUMBING

Uponor predizolovaný  
systém





## Program Uponor pre flexibilný, predizolovaný potrubný systém



### Uponor Ecoflex Thermo Single

Predizolované jednoduché rúrky PE-X, max 6 bar / 95 °C, kúrenie

Položka č.	Popis	Ø [mm]	DN	Rozmery [mm]	Hmotnosť [kg/m]	Dodávaná dĺžka v kotúčii [m]	Polomer ohybu [m]	Balenie	Jedn.	Cena / Jedn.
1018110	Uponor Thermo Single	32 / 26,2 / 2,9	25	140	1,31	200	0,30	1	m	36,75
1018111	Uponor Thermo Single	40 / 32,6 / 3,7	32	175	2,03	200	0,35	1	m	45,40
1018112	Uponor Thermo Single	50 / 40,8 / 4,6	40	175	2,26	200	0,45	1	m	60,53
1018113	Uponor Thermo Single	63 / 51,4 / 5,8	50	175	2,56	200	0,55	1	m	71,34
1018114	Uponor Thermo Single	75 / 61,4 / 6,8	65	200	3,74	100	0,80	1	m	77,83
1018115	Uponor Thermo Single	90 / 73,6 / 8,2	75	200	4,20	100	1,10	1	m	86,47
1018116	Uponor Thermo Single	110 / 90,0 / 10,0	90	200	5,24	100	1,20	1	m	97,28
1083868	Uponor Thermo Single	125 / 100 / 11,4	100	250	7,3	80	1,40	1	m	155,70

Na požiadanie, k dispozícii s vyhrievacím pásom HWAT-R. Dodacia doba na požiadanie.



### Uponor Ecoflex Thermo Twin

Predizolované zdvojené rúrky PE-X, max 6 bar / 95 °C, kúrenie

Položka č.	Popis	Ø [mm]	DN	Rozmery [mm]	Hmotnosť [kg/m]	Dodávaná dĺžka v kotúčii [m]	Polomer ohybu [m]	Balenie	Jedn.	Cena / Jedn.
1018134	Uponor Thermo Twin	25 / 20,4 / 2,3 (2x)	20	175	1,92	200	0,50	1	m	45,40
1018135	Uponor Thermo Twin	32 / 26,2 / 2,9 (2x)	25	175	1,99	200	0,60	1	m	54,05
1018136	Uponor Thermo Twin	40 / 32,6 / 3,7 (2x)	32	175	2,33	200	0,80	1	m	71,34
1018137	Uponor Thermo Twin	50 / 40,8 / 4,6 (2x)	40	200	3,59	100	1,00	1	m	95,12
1018138	Uponor Thermo Twin	63 / 51,4 / 5,8 (2x)	50	200	4,55	100	1,20	1	m	105,92
1088276	Uponor Thermo Twin	75 / 61,4 / 6,8 (2x)	65	250	6,5	100	1,4	1	m	165,24



### Uponor Ecoflex Thermo Mini

Predizolované jednoduché rúrky PE-X, max. 6 bar / 95 °C, kúrenie

Položka č.	Popis	Ø [mm]	DN	Rozmery [mm]	Hmotnosť [kg/m]	Dodávaná dĺžka v kotúčii [m]	Polomer ohybu [m]	Balenie	Jedn.	Cena / Jedn.
1018132	Uponor Thermo Mini	25 / 20,4 / 2,3	20	68	0,50	200	0,20	1	m	21,62
1018133	Uponor Thermo Mini	32 / 26,2 / 2,9	25	68	0,55	150	0,25	1	m	32,43

Na požiadanie, k dispozícii s vyhrievacím pásom HWAT-R. Dodacia doba na požiadanie.



### Uponor Ecoflex Aqua Single

Predizolované jednoduché rúrky PE-X, max. 10 bar / 95 °C, pitná voda, teplá

Položka č.	Popis	Ø [mm]	DN	Rozmery [mm]	Hmotnosť [kg/m]	Dodávaná dĺžka v kotúči [m]	Polomer ohybu [m]	Balenie	Jedn.	Cena / Jedn.
<b>1018117</b>	Uponor Aqua Single	25 / 18,0 / 3,5	20	140	1,24	200	0,35	1	m	32,43
<b>1018118</b>	Uponor Aqua Single	32 / 23,2 / 4,4	25	140	1,42	200	0,40	1	m	45,40
<b>1018119</b>	Uponor Aqua Single	40 / 29,0 / 5,5	32	175	2,20	200	0,45	1	m	60,53
<b>1018120</b>	Uponor Aqua Single	50 / 36,2 / 6,9	40	175	2,54	200	0,55	1	m	71,34
<b>1018121</b>	Uponor Aqua Single	63 / 45,8 / 8,6	50	175	3,00	200	0,65	1	m	82,14
<b>1018122</b>	Uponor Aqua Single	75 / 54,4 / 10,3	200		4,34	100	0,9	1	m	104,94
<b>1018123</b>	Uponor Aqua Single	90 / 65,4 / 12,3	200		5,3	100	1,2	1	m	122,03
<b>1036036</b>	Uponor Aqua Single	110 / 79,8 / 15,1	200		6,5	100	1,3	1	m	156,19

Na požiadanie, k dispozícii s vyhrievacím pásom HWAT-R. Dodacia doba na požiadanie.



### Uponor Ecoflex Aqua Twin

Predizolované zdvojené rúrky PE-X, max. 10 bar / 95 °C, pitná voda, teplá

Položka č.	Popis	Ø [mm]	DN	Rozmery [mm]	Hmotnosť [kg/m]	Dodávaná dĺžka v kotúči [m]	Polomer ohybu [m]	Balenie	Jedn.	Cena / Jedn.
<b>1018139</b>	Uponor Aqua Twin	1) 25 / 18,0 / 3,5 2) 25 / 18,0 / 3,5	20 20	175	2,05	200	0,65	1	m	47,56
<b>1018140</b>	Uponor Aqua Twin	1) 32 / 23,2 / 4,4 2) 25 / 18,0 / 3,5	25 20	175	2,20	200	0,70	1	m	56,21
<b>1018141</b>	Uponor Aqua Twin	1) 40 / 29,0 / 5,5 2) 25 / 18,0 / 3,5	32 20	175	2,45	200	0,90	1	m	75,67
<b>1018142</b>	Uponor Aqua Twin	1) 50 / 36,2 / 6,9 2) 25 / 18,0 / 3,5	40 20	175	2,73	200	1,00	1	m	84,31



### Uponor Ecoflex Quattro

Predizolované rúrky PE-X, max. 6 bar / 95 °C, kúrenie a/alebo max. 10 bar / 95 °C, pitná voda, teplá

Položka č.	Popis	Ø [mm]	DN	Rozmery [mm]	Hmotnosť [kg/m]	Dodávaná dĺžka v kotúči [m]	Polomer ohybu [m]	Balenie	Jedn.	Cena / Jedn.
<b>1018147</b>	Uponor Quattro	(2x) 25 / 20,4 / 2,3 (2x) 25 / 18,0 / 3,5	20 20	175	2,41	200	0,80	1	m	86,47
<b>1018148</b>	Uponor Quattro	(2x) 32 / 26,2 / 2,9 (2x) 25 / 18,0 / 3,5	25 20	175	2,64	200	0,80	1	m	90,79
<b>1018149</b>	Uponor Quattro	(2x) 32 / 26,2 / 2,9 32 / 23,2 / 4,4 25 / 18,0 / 3,5	25 25 20	175	2,78	200	0,80	1	m	105,92



### Uponor Ecoflex Supra

Predizolované jednoduché rúrky PE-HD, max. 16 bar / 20 °C, pitná a studená voda

Položka č.	Popis	Ø [mm]	DN	Rozmery [mm]	Hmotnosť [kg/m]	Dodávaná dĺžka v kotúči [m]	Polomer ohybu [m]	Balenie	Jedn.	Cena / Jedn.
1018124	Uponor Supra	25 / 20,4 / 2,3	20	68	0,52	200	0,20	1	m	20,99
1018125	Uponor Supra	32 / 26,2 / 2,9	25	68	0,62	200	0,25	1	m	25,18
1018126	Uponor Supra	40 / 32,6 / 3,7	32	140	1,47	200	0,30	1	m	31,48
1018127	Uponor Supra	50 / 40,8 / 4,6	40	140	1,67	200	0,40	1	m	33,58
1018128	Uponor Supra	63 / 51,4 / 5,8	50	140	1,97	200	0,50	1	m	44,08
1018129	Uponor Supra	75 / 61,4 / 6,8	65	175	2,72	100	0,60	1	m	52,47
1018130	Uponor Supra	90 / 73,6 / 8,2	80	175	3,14	200	0,70	1	m	69,26
1018131	Uponor Supra	110 / 90,0 / 10,0	100	200	5,24	100	1,20	1	m	81,86

Na požiadanie k dodaniu s protimrazovým káblom FS-A-2X. Dodacia doba na požiadanie. Systém pripojenia Supra na požiadanie, v závislosti od aplikácie!

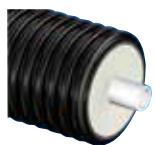

### Uponor Ecoflex Thermo PRO Single

Predizolované jednoduché rúry PE-X, max 6 bar / 95 °C, kúrenie, izolácia z PUR peny a zosieťovanej polyetylénovej peny

Položka č.	Popis	Ø [mm]	DN	Rozmery [mm]	Hmotnosť [kg/m]	Dodávaná dĺžka v kotúči [m]	Polomer ohybu [m]	Balenie	Jedn.	Cena / Jedn.
1087379	Uponor Ecoflex Thermo PRO Single	40 / 36,3 / 3,7	32	175	3,07	150	0,7	1	m	61,10
1087384	Uponor Ecoflex Thermo PRO Single	50 / 40,8 / 4,6	40	175	2,96	150	0,7	1	m	64,90
1087385	Uponor Ecoflex Thermo PRO Single	63 / 51,4 / 5,8	50	175	3,26	150	0,7	1	m	71,00
1087386	Uponor Ecoflex Thermo PRO Single	63 / 51,4 / 5,8	50	200	3,84	100	0,8	1	m	80,30
1087388	Uponor Ecoflex Thermo PRO Single	75 / 61,4 / 6,8	65	200	4,18	100	0,9	1	m	87,50
1087389	Uponor Ecoflex Thermo PRO Single	90 / 73,6 / 8,2	75	200	4,7	100	1,1	1	m	98,00
1087390	Uponor Ecoflex Thermo PRO Single	110 / 90 / 10	90	200	5,51	100	1,2	1	m	111,70



### Uponor Ecoflex Thermo PRO Twin

Predizolované zdvojené rúry PE-X, max 6 bar / 95 °C, kúrenie, izolácia z PUR peny a zosieťovanej polyetylénovej peny

Položka č.	Popis	Ø [mm]	DN	Rozmery [mm]	Hmotnosť [kg/m]	Dodávaná dĺžka v kotúči [m]	Polomer ohybu [m]	Balenie	Jedn.	Cena / Jedn.
1087393	Uponor Ecoflex Thermo PRO Twin	25 / 20,4 / 2,3 (2x)	20	175	2,71	150	0,7	1	m	60,10
1087395	Uponor Ecoflex Thermo PRO Twin	32 / 26,2 / 2,9 (2x)	25	175	2,87	150	0,8	1	m	62,10
1087396	Uponor Ecoflex Thermo PRO Twin	40 / 32,6 / 3,7 (2x)	32	175	3,13	150	0,8	1	m	67,9
1087397	Uponor Ecoflex Thermo PRO Twin	40 / 32,6 / 3,7 (2x)	32	200	3,7	100	1,0	1	m	76,60
1087398	Uponor Ecoflex Thermo PRO Twin	50 / 40,8 / 4,6 (2x)	40	200	4,08	100	1,1	1	m	84,00
1087399	Uponor Ecoflex Thermo PRO Twin	63 / 51,4 / 5,8 (2x)	50	200	4,69	100	1,2	1	m	97,30





### Uponor Ecoflex Aqua PRO Single

Predizolované jednoduché rúry PE-X, max 10 bar / 95 °C, pitná voda, teplá, izolácia z PUR peny a zosieťovanej polyetylénovej peny

Položka č.	Popis	Ø [mm]	DN	Rozmery [mm]	Hmotnosť [kg/m]	Dodávaná dĺžka v kotúči [m]	Polomer ohybu [m]	Balenie	Jedn.	Cena / Jedn.
1090045	Uponor Aqua Pro Single	40 / 29,0 / 5,5	32	145	2,90	150	0,60	1	m	79,65
1090046	Uponor Aqua Pro Single	50 / 36,2 / 6,9	40	175	3,20	150	0,70	1	m	88,52
1090047	Uponor Aqua Pro Single	63 / 45,8 / 8,6	50	175	3,70	150	0,80	1	m	99,46
1090048	Uponor Aqua Pro Single	75 / 54,4 / 10,3	63	200	4,70	100	1,00	1	m	110,36



### Uponor Ecoflex Aqua PRO Twin

Predizolované zdvojené rúry PE-X, max 10 bar / 95 °C, pitná voda, teplá, izolácia z PUR peny a zosieťovanej polyetylénovej peny

Položka č.	Popis	Ø [mm]	DN	Rozmery [mm]	Hmotnosť [kg/m]	Dodávaná dĺžka v kotúči [m]	Polomer ohybu [m]	Balenie	Jedn.	Cena / Jedn.
1090049	Uponor Aqua Pro Twin	1) 25 / 18,0 / 3,5 2) 20 / 14,4 / 2,8	20 15	145	2,00	240	0,70	1	m	56,19
1090050	Uponor Aqua Pro Twin	1) 32 / 23,2 / 4,4 2) 20 / 14,4 / 2,8	25 15	175	3,10	150	0,80	1	m	78,81
1090051	Uponor Aqua Pro Twin	1) 40 / 29,0 / 5,5 2) 25 / 18,0 / 3,5	32 20	175	3,50	150	1,00	1	m	85,36
1090052	Uponor Aqua Pro Twin	1) 50 / 36,2 / 6,9 2) 32 / 23,2 / 4,4	40 25	175	4,10	150	1,10	1	m	101,01

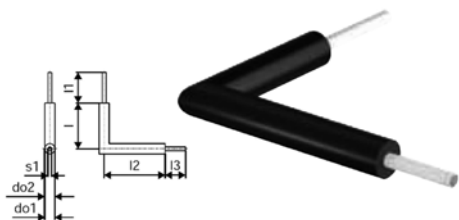

### Domové izolačné koleno Single

Predizolované koleno pre pripojenie predizolovanej jednoduchej rúry Ecoflex pri inštalácii pod zemou. Koleno je vyrobené z potrubia PE-X, izolácie PUR a PE-plášťom.

Položka č.	Popis	do1 [mm]	do2 [mm]	s1 [mm]	l [mm]	l1 [mm]	l2 [mm]	l3 [mm]	Hmotnosť [kg/ks]	Balenie	Jedn.	Cena / Jedn.
1085108	Uponor domové izolačné koleno Single	200	75	6,8	900	600	1200	400	15,2	1	ks	835,38



### Domové izolačné koleno Twin

Predizolované koleno pre pripojenie predizolovanej zdvojenej rúry Ecoflex pri inštalácii pod zemou. Koleno je vyrobené z potrubia PE-X, izolácie PUR a PE-plášťom.

Položka č.	Popis	do1 [mm]	do2 [mm]	s1 [mm]	l [mm]	l1 [mm]	l2 [mm]	l3 [mm]	Hmotnosť [kg/ks]	Balenie	Jedn.	Cena / Jedn.
<b>1085104</b>	Uponor domové izolačné koleno Twin	200	50	4,6	900	600	1200	400	15,2	1	ks	657,52
<b>1085105</b>	Uponor domové izolačné koleno Twin	200	63	5,8	900	600	1200	400	17,3	1	ks	846,16
<b>1088822</b>	Uponor domové izolačné koleno Twin	250	75	6,8	900	560	1200	375	22,4	1	ks	1205,75



### Uponor SPI Ecoflex Supra PLUS control 150

Regulácia k Uponor Supra PLUS potrubiu s maximálnou dĺžkou kábla 150 m.

Položka č.	Popis	Hmotnosť [kg]	Jedn.	Cena / Jedn.
<b>1048703</b>	Uponor SPI Ecoflex Supra PLUS control 150	0,298	ks	172,83



### Uponor SPI Ecoflex Supra PLUS sensor

Prídavný 10m kábel k regulácii.

Položka č.	Popis	Hmotnosť [kg]	Jedn.	Cena / Jedn.
<b>1044127</b>	Uponor SPI Ecoflex Supra PLUS sensor 10 m	0,2	ks	71,58



### Uponor Ecoflex Supra PLUS set pripojenia

Set obsahuje komponenty pre pripojenie vykurovacieho kábla, Supra plus riadiacu jednotku a snímač, ako aj gumené koncovky plášťa potrubia. Fitingy rúrky nie sú súčasťou tohto setu.

Položka č.	Popis	d [mm]	d2 [mm]	Hmotnosť [kg]	Balenie	Jedn.	Cena / Jedn.
<b>1048697</b>	Uponor Ecoflex Supra PLUS set pripojenia 25+32/68	25-32	68	1	1	set	307,89
<b>1048698</b>	Uponor Ecoflex Supra PLUS set pripojenia 40+50/90	40-50	90	1,077	1	set	330,44
<b>1048699</b>	Uponor Ecoflex Supra PLUS set pripojenia 40+50+63/140	40-63	140	1,53	1	set	356,35
<b>1048700</b>	Uponor Ecoflex Supra PLUS set pripojenia 75/175	75	175	1,638	1	set	403,69
<b>1048701</b>	Uponor Ecoflex Supra PLUS set pripojenia 90/175	90	175	1,704	1	set	451,22
<b>1048702</b>	Uponor Ecoflex Supra PLUS set pripojenia 90+110/200	90-110	200	1,924	1	set	418,74

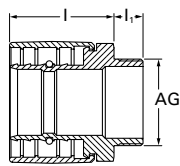

### Uponor Wipex prechod, 6 bar

6 bar / 95 °C pre Uponor rúrové systémy Thermo Single, Thermo Twin, Thermo Mini, Quattro

Položka č.	Popis	Rozmery [mm]	Dimenzia vonk. závitů [inch]	Hmotnosť [kg/ks]	l [mm]	l1 [mm]	Balenie	Jedn.	Cena / Jedn.
1018328	Uponor Wipex prechod, PN 6	25 / 20,4 / 2,3	1"	0,20	26	13	1	ks	23,99
1018329	Uponor Wipex prechod, PN 6	32 / 26,2 / 2,9	1"	0,30	38	13	1	ks	26,17
1018330	Uponor Wipex prechod, PN 6	40 / 32,6 / 3,7	1 1/4"	0,50	44	14	1	ks	32,71
1018331	Uponor Wipex prechod, PN 6	50 / 40,8 / 4,6	1 1/4"	0,70	51	14	1	ks	43,61
1018332	Uponor Wipex prechod, PN 6	63 / 51,4 / 5,8	2"	1,20	67	16	1	ks	71,97
1018333	Uponor Wipex prechod, PN 6	75 / 61,4 / 6,8	2"	1,50	71	17	1	ks	98,12
1018334	Uponor Wipex prechod, PN 6	90 / 73,6 / 8,2	3"	2,40	80	17	1	ks	152,64
1018335	Uponor Wipex prechod, PN 6	110 / 90,0 / 10,0	3"	3,50	2	17	1	ks	196,27
1078368	Uponor Ecoflex prechod PN 6 125x11,4-R4	125 / 11,4	R4	5,24	94	43	1	ks	302,89

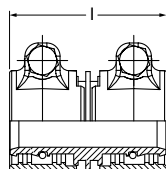

### Uponor Wipex spojka PN6

Priama spojka PE-Xa rúr PN6.  
 Fíting a svorka sú z antikoróznej mosadze, odolné voči odzinkovaniu podľa DIN EN ISO 6509 s nerezovými skrutkami.  
 Určené pre Thermo Single, Thermo Twin, Thermo Mini, Quattro.

Položka č.	Popis	d [mm]	s [mm]	p [bar]	l [mm]	Hmotnosť [kg]	Balenie	Jedn.	Cena / Jedn.
1042972	Uponor Wipex spojka PN6 25 x 2,3 - 25 x 2,3	25	2,3	6	53,5	0,168	1	ks	38,03
1042973	Uponor Wipex spojka PN6 32 x 2,9 - 32 x 2,9	32	2,9	6	63,5	0,358	1	ks	40,90
1042980	Uponor Wipex spojka PN6 40 x 3,7 - 40 x 3,7	40	3,7	6	72	0,554	1	ks	58,43
1042984	Uponor Wipex spojka PN6 50 x 4,6 - 50 x 4,6	50	4,6	6	86	0,984	1	ks	91,02
1042981	Uponor Wipex spojka PN6 63 x 5,8 - 63 x 5,8	63	5,8	6	106	1,575	1	ks	124,33
1042985	Uponor Wipex spojka PN6 75 x 6,8 - 75 x 6,8	75	6,8	6	124	2,405	1	ks	269,58
1042986	Uponor Wipex spojka PN6 90 x 8,2 - 90 x 8,2	90	8,2	6	143	3,622	1	ks	312,63
1042987	Uponor Wipex spojka PN6 110 x 10 - 110 x 10	110	10	6	167	5,127	1	ks	433,58
1078365	Uponor ECOFLEX spojka PN6 125x11,4 - 125 x 11,4 PN6	125	11,4	6	169	8,15	1	ks	501,74

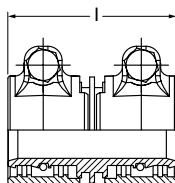

### Uponor Wipex spojka PN10

Priama spojka PE-Xa rúr PN10.  
 Fíting a svorka sú z antikoróznej mosadze, odolné voči odzinkovaniu podľa DIN EN ISO 6509 s nerezovými skrutkami.  
 Určené pre Thermo Single, Thermo Twin, Thermo Mini, Quattro.

Položka č.	Popis	d [mm]	s [mm]	l [mm]	Hmotnosť [kg]	Balenie	Jedn.	Cena / Jedn.
1042970	Uponor Wipex spojka PN10 25 x 3,5 - 25 x 3,5	25	3,5	53,5	0,179	1	ks	37,31
1042974	Uponor Wipex spojka PN10 32 x 4,4 - 32 x 4,4	32	4,4	63,5	0,345	1	ks	38,75
1042979	Uponor Wipex spojka PN10 40 x 5,5 - 40 x 5,5	40	5,5	72	0,551	1	ks	56,07
1042983	Uponor Wipex spojka PN10 50 x 6,9 - 50 x 6,9	50	6,9	86	0,974	1	ks	75,85
1042982	Uponor Wipex spojka PN10 63 x 8,6 - 63 x 8,6	63	8,6	106	1,582	1	ks	108,96

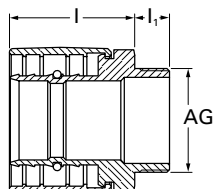

### Uponor Wipex prechod, 10 bar

pre Uponor rúrové systémy Aqua Single, Aqua Twin, Quattro (testované DVGW)

Položka č.	Popis	Rozmery [mm]	Dimenzia vonk. závitu [inch]	Hmotnosť [kg/ks]	l [mm]	l1 [mm]	Balenie	Jedn.	Cena / Jedn.
1018336	Uponor Wipex prechod, PN 10	25 / 18,0 / 3,5	1"	0,20	26	13	1	ks	22,90
1018338	Uponor Wipex prechod, PN 10	32 / 23,2 / 4,4	1"	0,30	38	13	1	ks	27,27
1018339	Uponor Wipex prechod, PN 10	40 / 29,0 / 5,5	1 1/4"	0,50	44	14	1	ks	32,71
1018340	Uponor Wipex prechod, PN 10	50 / 36,4 / 6,8	1 1/4"	0,70	51	14	1	ks	47,98
1018341	Uponor Wipex prechod, PN 10	63 / 45,8 / 8,7	2"	1,20	67	16	1	ks	76,33
1018342	Uponor Wipex prechod, PN 10	75 / 34,4 / 10,3	2"		71	17	1	ks	141,99
1018343	Uponor Wipex prechod, PN 10	90 / 65,4 / 12,3	3"		80	17	1	ks	177,50
1023170	Uponor Wipex prechod, PN 10	110 / 79,8 / 15,1	3"		2	17	1	ks	202,86

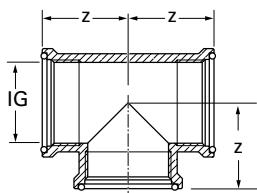

### Uponor Wipex T-kus

Pre Uponor rúrové systémy Aqua Single, Aqua Twin, Thermo Single, Thermo Twin, Thermo Mini, Quattro

Položka č.	Popis	Rozmer O-krúžku [mm]	Dimenzia vnút. závitu [inch]	Hmotnosť [kg/ks]	z [mm]	Balenie	Jedn.	Cena / Jedn.	
1018345	Uponor Wipex T-kus	35,0 × 3,3	1"	0,31	35	1	ks	25,18	
1018346	Uponor Wipex T-kus	43,5 × 3,0	1 1/4"	0,48	45	1	ks	27,29	
1018347	Uponor Wipex T-kus	61,91 × 3,53	2"	1,01	55	1	ks	56,67	
1018348	Uponor Wipex T-kus	90,0 × 4,0	3"	2,64	75	1	ks	125,93	
1078367	Uponor ECOFLEX t-kus Rp4 - Rp4 - Rp4	100	Rp4	6	91	3,96	1	ks	173,94

Vrátane O-krúžkov

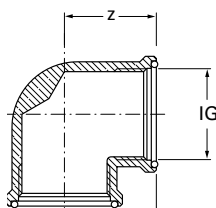

### Uponor Wipex koleno

Pre Uponor rúrové systémy Aqua Single, Aqua Twin, Thermo Single, Thermo Twin, Thermo Mini, Quattro

Položka č.	Popis	Rozmer O-krúžku [mm]	Dimenzia vnút. závitu [inch]	Hmotnosť [kg/ks]	l [mm]	z [mm]	Balenie	Jedn.	Cena / Jedn.
1018350	Uponor Wipex koleno	35,0 × 3,3	1"	0,27	58	35	1	ks	19,94
1018351	Uponor Wipex koleno	43,5 × 3,0	1 1/4"	0,45	68	42	1	ks	26,24
1018352	Uponor Wipex koleno	61,91 × 3,53	2"	0,94	91	55	1	ks	59,82
1018353	Uponor Wipex koleno	90,0 × 4,0	3"	2,20	126	75	1	ks	104,94
1078366	Uponor ECOFLEX koleno Rp4 - Rp4	100	Rp4	6	92	3,28	1	ks	171,07

Vrátane O-krúžkov

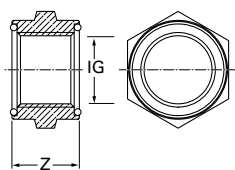

### Uponor Wipex závitový nátrubok

Pre Uponor rúrové systémy Aqua Single, Aqua Twin, Thermo Single, Thermo Twin, Thermo Mini, Quattro

Položka č.	Popis	Rozmer O-krúžku [mm]	Dimenzia vnút. závit [inch]	Hmotnosť [kg/ks]	z [mm]	Balenie	Jedn.	Cena / Jedn.
<b>1018355</b>	Uponor Wipex závitový nátrubok	35,0 × 3,3	1"	0,18	30	1	ks	13,64
<b>1018356</b>	Uponor Wipex závitový nátrubok	43,5 × 3,0	1 1/4"	0,20	37	1	ks	18,89
<b>1018357</b>	Uponor Wipex závitový nátrubok	61,91 × 3,53	2"	0,39	45	1	ks	35,68
<b>1018358</b>	Uponor Wipex závitový nátrubok	90,0 × 4,0	3"	0,70	55	1	ks	50,37

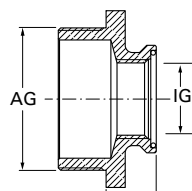

### Uponor Wipex redukcie

Pre Uponor rúrové systémy Aqua Single, Aqua Twin, Thermo Single, Thermo Twin, Thermo Mini, Quattro

Položka č.	Popis	Rozmer O-krúžku [mm]	R1 vonkajší závit [inch]	R2 vnútorný závit [inch]	Hmotnosť [kg/ks]	z [mm]	Balenie	Jedn.	Cena / Jedn.
<b>1018368</b>	Uponor Wipex redukcie	35,0 × 3,0	1 1/4"	1"	0,22	20	1	ks	15,74
<b>1018369</b>	Uponor Wipex redukcie	43,5 × 3,0	1 1/2"	1 1/4"	0,25	21	1	ks	26,24
<b>1018371</b>	Uponor Wipex redukcie	35,0 × 3,0	2"	1"	0,41	21	1	ks	40,93
<b>1018372</b>	Uponor Wipex redukcie	43,5 × 3,0	2"	1 1/4"	0,46	25	1	ks	32,53
<b>1018374</b>	Uponor Wipex redukcie	35,0 × 3,0	3"	1"	0,92	23	1	ks	79,76
<b>1018375</b>	Uponor Wipex redukcie	43,5 × 3,0	3"	1 1/4"	1,03	27	1	ks	61,91
<b>1018376</b>	Uponor Wipex redukcie	61,91 × 3,53	3"	2"	0,99	31	1	ks	127,41
<b>1009052</b>	Uponor Wipex redukcie		4"	3"	1,5	30	1	ks	182,55

Vrátane O-krúžkov

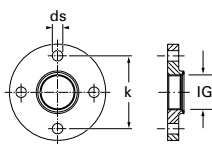

### Uponor Wipex príruha

Pre Uponor rúrové systémy Aqua Single, Aqua Twin, Thermo Single, Thermo Twin, Thermo Mini, Quattro

Položka č.	Popis	DN	Počet dier	Rozmer O-krúžku [mm]	Dimenzia vonk. závitú [inch]	Hmotnosť [kg/ks]	k [mm]	ds [mm]	d [mm]	Balenie	Jedn.	Cena / Jedn.
<b>1018359</b>	Uponor Wipex príruha	25	4	35,0 × 3,0	1"	1,33	85	14	115	1	ks	54,57
<b>1018360</b>	Uponor Wipex príruha	32	4	43,5 × 3,0	1 1/4"	1,96	100	18	140	1	ks	75,55
<b>1018362</b>	Uponor Wipex príruha	50	4	61,91 × 3,53	2"	2,96	125	18	165	1	ks	144,82
<b>1018364</b>	Uponor Wipex príruha	80	8	90,0 × 4,0	3"	4,36	160	18	200	1	ks	165,80

Vrátane O-krúžkov

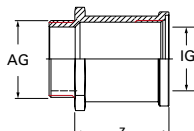

### Uponor Wipex nátrubok na pevný bod

Pre Uponor rúrové systémy Aqua Single, Aqua Twin, Thermo Single, Thermo Twin, Thermo Mini, Quattro

Položka č.	Popis	Rozmer O-krúžku [mm]	Dimenzia vonk. závitú [inch]	Hmotnosť [kg/ks]	z [mm]	Balenie	Jedn.	Cena / Jedn.
<b>1018302</b>	Uponor Wipex nátrubok na pevný bod	35,0 × 3,0	1"	0,23	42	1	ks	33,58
<b>1018303</b>	Uponor Wipex nátrubok na pevný bod	43,5 × 3,0	1 1/4"	0,45	67	1	ks	48,28
<b>1018304</b>	Uponor Wipex nátrubok na pevný bod	61,91 × 3,53	2"	0,78	73	1	ks	62,97
<b>1018305</b>	Uponor Wipex nátrubok na pevný bod	90,0 × 4,0	3"	2,15	111	1	ks	140,62

Vrátane O-krúžkov



### Uponor prechod na HDPE rúru

pre bezpečné spojenie na potrubných systémoch Uponor Supra

Položka č.	Popis	Pre dimenziu rúrky da/s [mm]	Vonkajší závit [inch]	Hmotnosť [kg]	l [mm]	Balenie	Jedn.	Cena / Jedn.
<b>1018400</b>	Uponor prechod na HDPE rúru	25 × 2,3	3/4"	0,073	95	1	ks	7,32
<b>1018401</b>	Uponor prechod na HDPE rúru	32 × 2,9	1"	0,115	106	1	ks	10,00
<b>1018402</b>	Uponor prechod na HDPE rúru	40 × 3,7	1 1/4"	0,192	116	1	ks	18,06
<b>1018403</b>	Uponor prechod na HDPE rúru	50 × 4,6	1 1/2"	0,282	135	1	ks	25,87
<b>1018404</b>	Uponor prechod na HDPE rúru	63 × 5,8	2"	0,480	167	1	ks	34,16
<b>1018405</b>	Uponor prechod na HDPE rúru	75 × 6,8	2 1/2"	0,728	191	1	ks	68,34
<b>1018406</b>	Uponor prechod na HDPE rúru	90 × 8,2	3"	1,133	230	1	ks	146,43
<b>1018407</b>	Uponor prechod na HDPE rúru	110 × 10,0	4"	1,919	267	1	ks	158,63

Vrátane O-krúžkov

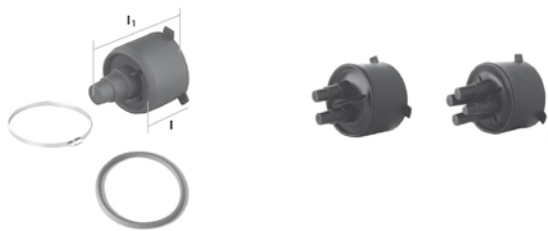

### Uponor gumová koncovka

S tesniacim krúžkom a svorným krúžkom

Položka č.	Popis	Pre dimenziu rúrky da/s [mm]	Vonkajší závit [mm]	Hmotnosť [kg/ks]	Vhodné pre výrobok [mm]	l [mm]	l1 [mm]	Balenie	Jedn.	Cena / Jedn.
<b>1018316</b>	Uponor gumová koncovka	25 + 32	68	0,15	Thermo Mini, Supra	80	140	1	ks	29,39
<b>1018315</b>	Uponor gumová koncovka	25 + 28 + 32	140	0,29	Thermo Single / Aqua Single	90	184	1	ks	31,48
<b>1018313</b>	Uponor gumová koncovka	32 + 40 + 50	175	0,39	Thermo Single (PRO) / Aqua Single (PRO)	90	184	1	ks	44,08
<b>1018314</b>	Uponor gumová koncovka	40 + 50 + 63	140/145	0,30	Supra / Aqua PRO Single	90	184	1	ks	41,97
<b>1018312</b>	Uponor gumová koncovka	63 + 75	175	0,41	Thermo Single (PRO) / Aqua Single (PRO) / Supra	90	184	1	ks	46,18
<b>1018310</b>	Uponor gumová koncovka	75 + 90 + 110	200	0,45	Thermo Single (PRO) / Aqua Single (PRO) / Supra	90	184	1	ks	62,97
<b>1018311</b>	Uponor gumová koncovka	90 + 110	175	0,43	Supra	90	184	1	ks	52,47
<b>1018309</b>	Uponor gumová koncovka	2x 25 + 32 + 40	175	0,41	Thermo Twin (PRO) / Aqua Twin (PRO)	90	184	1	ks	57,72
<b>1018308</b>	Uponor gumová koncovka	2x 25 + 32 + 50	175	0,41	Thermo Twin (PRO) / Aqua Twin (PRO)	90	184	1	ks	57,72
<b>1018307</b>	Uponor gumová koncovka	2x 40 + 50 + 63	200	0,49	Thermo Twin (PRO)	90	184	1	ks	62,97
<b>1018306</b>	Uponor gumová koncovka	2x 25 + 32 25 + 28 + 32 22 + 25 + 32	175	0,45	Quattro	90	184	1	ks	71,36
<b>1067757</b>	Uponor gumová koncovka	125	200	0,55	Single	90	140	1	ks	84,15
<b>1083869</b>	Uponor gumová koncovka	90-125	250	0,75	Single	90	200	1	ks	99,12
<b>1086685</b>	Uponor gumová koncovka	50 + 63	200	0,48	Thermo PRO Single	90	154	1	ks	69,40
<b>1018245</b>	Uponor gumová koncovka	25 + 32 + 40	140/145	0,36	Aqua PRO Twin	90	184	1	ks	24,07

Materiál: EPDM, svorný krúžok: nehrdzavejúca oceľ

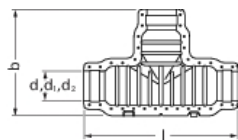

### Uponor Ecoflex T-izolačná súprava

Pre izoláciu a utesnenie plášťovej rúrky Single a Twin v dimenziách 200, 175 a 140 mm

Položka č.	Popis	d [mm]	d1 [mm]	d2 [mm]	l [mm]	b [mm]	Hmotnosť [kg/set]	Balenie	Jedn.	Cena / Jedn.
<b>1060982</b>	Uponor T-izolačná súprava	200	175	140	1125	788	13,53	1	ks	553,50
<b>1060986</b>	Uponor T-izolačná súprava	140	90	68	940	666	9,77	1	ks	461,25

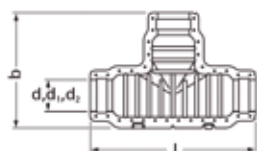

### Uponor Ecoflex Supra PLUS T-izolačná sada

Uponor T-izolačná sada pre Ecoflex Supra PLUS potrubie. Obsahuje nerezové skrutky, lepiace a elektrikárske komponenty. Udelený certifikát KIWA v súlade so smernicou BRL 5609. Odolnosť izolačnej sady voči statickému zaťaženiu až 60 ton podľa smernice ATV DWVK-A127.

Položka č.	Popis	d [mm]	d1 [mm]	d2 [mm]	l [mm]	b [mm]	Hmotnosť [kg/set]	Balenie	Jedn.	Cena / Jedn.
<b>1061641</b>	Uponor Ecoflex Supra PLUS T-izolačná sada 140/90/68	140	90	68	940	666	9,88	1	ks	594,71
<b>1061642</b>	Uponor Ecoflex Supra PLUS T-izolačná sada 200/175/140	200	175	140	1125	788	13,63	1	ks	666,35

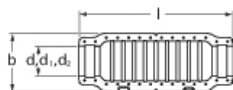

### Uponor Ecoflex priama izolačná súprava

Pre izoláciu priameho pripojenia pre rúrky Single a Twin v dimenziách 200, 175 a 140 mm

Položka č.	Popis	d [mm]	d1 [mm]	d2 [mm]	l [mm]	b [mm]	Hmotnosť [kg/set]	Balenie	Jedn.	Cena / Jedn.
1060984	Uponor priama izolačná súprava	200	175	140	1125	426	9,66	1	ks	430,60



### Uponor Ecoflex izolačná súprava kolena

Pre izoláciu a utesnenie rohových pripojení pre rúrky Single a Twin v dimenziách 200, 175 a 140 mm

Položka č.	Popis	d [mm]	d1 [mm]	d2 [mm]	l [mm]	b [mm]	Hmotnosť [kg/set]	Balenie	Jedn.	Cena / Jedn.
1060985	Uponor izolačná súprava kolena	200	175	140	805	805	10,55	1	ks	452,44

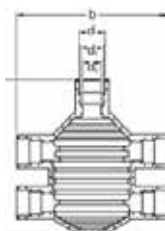
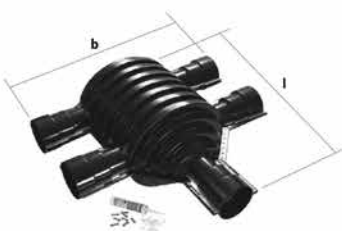

### Uponor Ecoflex H-izolačná súprava

Pre izoláciu Single rúr s výstupmi Twin pre rúrky v dimenziách 200, 175 a 140 mm

Položka č.	Popis	d [mm]	d1 [mm]	d2 [mm]	l [mm]	b [mm]	Hmotnosť [kg/set]	Balenie	Jedn.	Cena / Jedn.
1007355	Uponor H-izolačná súprava	200	175	140	1290	1260	19,00	1	ks	722,11

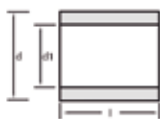

### Uponor Ecoflex redukčný prstenec

Prstenec na vyrovnávanie rozdielov v dimenziách opláštenia v izolačnej sade.

Položka č.	Popis	d [mm]	d1 [mm]	l [mm]	Hmotnosť [kg/set]	Balenie	Jedn.	Cena / Jedn.
1060991	Uponor Ecoflex redukčný prstenec 200/68	200	68	70	0,084	1	ks	11,48
1060990	Uponor Ecoflex redukčný prstenec 200/90	200	90	70	0,078	1	ks	11,48





### Uponor Ecoflex Supra PLUS priama izolačná sada

Sada obsahuje komponenty pre vykurovacie káble, dve zmrašťovacie manžety a PE rúru. Fitingy nie sú súčasťou sady.

Položka č.	Popis	d [mm]	d2 [mm]	l [mm]	Hmotnosť [kg]	Balenie	Jedn.	Cena / Jedn.
1034227	Uponor Ecoflex Supra PLUS priama izolačná sada 25+32/68	25-32	68	400	0,23	1	ks	134,48
1034228	Uponor Ecoflex Supra PLUS priama izolačná sada 40+50/90	40-50	90	400	1,192	1	ks	165,23
1034268	Uponor Ecoflex Supra PLUS priama izolačná sada 40+50+96/140	40-63	140	400	1,5	1	ks	228,99
1034229	Uponor Ecoflex Supra PLUS priama izolačná sada 90+110/200	90-110	200	400	2,478	1	ks	320,11



### Uponor Ecoflex inšpekčná šachta

S vrchnákom a výstupmi pre pripojenia 140/175/200 mm

Položka č.	Popis	Vonkajší priemer d [mm]	Počet pripojení x priemer plášťovej rúrky [mm]	Výška [mm]	Dĺžka [mm]	Hmotnosť [kg/set]	Balenie	Jedn.	Cena / Jedn.
1018326	Uponor inšpekčná šachta	1000	6 x 140 / 175 / 200	725	1632	52	1	ks	871,25
1018327	Uponor inšpekčná šachta	1000	8 x 140 / 175 / 200	725	1632	53	1	ks	912,25



### Uponor Ecoflex zmrašťovacia manžeta pre inšpekčnú šachtu

Položka č.	Popis	Priemer plášťovej rúrky [mm]	l [m]	Hmotnosť [kg/ks]	Balenie	Jedn.	Cena / Jedn.
1018379	Uponor zmrašťovacia manžeta pre inšpekčnú šachtu	140	0,20	0,20	1	ks	23,08
1018380	Uponor zmrašťovacia manžeta pre inšpekčnú šachtu	175	0,25	0,25	1	ks	29,21
1018381	Uponor zmrašťovacia manžeta pre inšpekčnú šachtu	200	0,30	0,30	1	ks	30,24
1084575	Uponor zmrašťovacia manžeta pre inšpekčnú šachtu	250	0,30	72	1	ks	60,78

Materiál: PEX

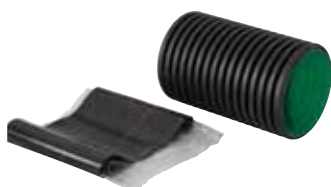

### Uponor Ecoflex stenová prechodka NPW (bez odolnosti proti tlakovej vode)

so zmrašťovacím rukávom, bez odolnosti proti tlakovej vode

Položka č.	Popis	Priemer plášťovej rúrky [mm]	Priemer stenovej prechodky da [mm]	l [mm]	Hmotnosť [kg/ks]	Balenie	Jedn.	Cena / Jedn.
1018269	Uponor stenová prechodka NPW (bez odolnosti proti tlakovej vode)	140	175	375	1,80	1	ks	42,33
1018268	Uponor stenová prechodka NPW (bez odolnosti proti tlakovej vode)	175 – 200	250	375	2,10	1	ks	49,30
1083871	Uponor stenová prechodka NPW (bez odolnosti proti tlakovej vode)	250	315	465	28	1	ks	91,33

Materiál: stenová prechodka: PE-HD, zmašťovací rukáv: PEX



### Uponor Ecoflex stenová prechodka PWP (odolná proti tlakovej vode)

Ako prechodka pre plášťové rúrky kde je treba počítať s tlakovou vodou. Buď priamo vo vývrte, alebo v zamurovanej Uponor vložkovej trubke z vlákno cementu.

Položka č.	Popis	d [mm]	d1 [mm]	l [mm]	Hmotnosť [kg/set]	Balenie	Jedn.	Cena / Jedn.
1007360	Uponor stenová prechodka PWP (odolná proti tlakovej vode)	140	200	110	2,42	1	set	272,84
1007361	Uponor stenová prechodka PWP (odolná proti tlakovej vode)	175	250	110	3,70	1	set	356,80
1007362	Uponor stenová prechodka PWP (odolná proti tlakovej vode)	200	300	110	4,90	1	set	451,25

d = priemer plášťovej rúrky, d1 = jadrový otvor



### Uponor Ecoflex prídavné tesnenie pre stenovú prechodku (odolné proti tlakovej vode)

Pokiaľ nie je rúrka zavedená kolmo do prechodu stenou, je treba použiť prídavné tesnenie pre stenovú prechodku k odstráneniu napätia. Môže byť použitá iba v kombinácii so stenovou prechodkou odolnou proti tlakovej vode.

Položka č.	Popis	d [mm]	d1 [mm]	l [mm]	Hmotnosť [kg/set]	Balenie	Jedn.	Cena / Jedn.
1007363	Uponor prídavné tesnenie pre stenovú prechodku (odolné proti tlakovej vode)	68	125	65	0,72	1	ks	115,44
1007365	Uponor prídavné tesnenie pre stenovú prechodku (odolné proti tlakovej vode)	140	200	65	1,43	1	ks	163,70
1007366	Uponor prídavné tesnenie pre stenovú prechodku (odolné proti tlakovej vode)	175	250	65	2,30	1	ks	207,78
1007367	Uponor prídavné tesnenie pre stenovú prechodku (odolné proti tlakovej vode)	200	300	65	3,30	1	ks	293,84



### Uponor Ecoflex vložka z vlákno cementu, odolná proti tlakovej vode

Pre stenovú prechodku, odolnú proti tlakovej vode

Položka č.	Popis	Priemer vložky DN	Priemer plášťovej rúrky [mm]	l [mm]	Hmotnosť [kg/ks]	Balenie	Jedn.	Cena / Jedn.
1007370	Uponor vložka z vlákno cementu, odolná proti tlakovej vode	200	140	400	15,20	1	ks	146,91
1007371	Uponor vložka z vlákno cementu, odolná proti tlakovej vode	250	175	400	18,80	1	ks	178,40
1007372	Uponor vložka z vlákno cementu, odolná proti tlakovej vode	300	200	400	22,00	1	ks	245,56

Materiál: vlákno cement



### Uponor Ecoflex Epoxy resin

Pre náter stien jadrového vrtu pre stenovú prechodku, odolný proti tlakovej vode

Položka č.	Popis	Hmotnosť [kg/set]	Balenie	Jedn.	Cena / Jedn.
1007373	Uponor Epoxy resin	1,45 pre cca 3,5 m <sup>2</sup>	1	ks	115,44



### Uponor Ecoflex náter pre domový prestup

Tesniaci prostriedok pri jadrovom vrte domového prestupu

Položka č.	Popis	Objem [ml]	Hmotnosť [kg/ks]	Balenie	Jedn.	Cena / Jedn.
<b>1018296</b>	Uponor náter pre domový prestup	0,750	0,8 pre cca 0,5 – 0,75 m <sup>2</sup>	1	ks	167,91



### Uponor Ecoflex zmršťovací a uzatvárací pás

Pre utesnenie poškodenej plášťovej rúry

Položka č.	Popis	Dĺžka v kotúči max. [m]	Šírka [mm]	Hmotnosť [kg/m]	Balenie	Jedn.	Cena / Jedn.
<b>1018378</b>	Zmršťovací a uzatvárací pás	30	225	0,49	1	m	19,03



### Uponor Ecoflex výstražný trasový pás

S označením Uponor a symbolmi, v červenej farbe

Položka č.	Popis	Dĺžka [m]	Šírka [mm]	Hmotnosť [kg/kotúč]	Balenie	Jedn.	Cena / Jedn.
<b>1018385</b>	Uponor výstražný trasový pás	250	40	2,00	1	m	25,18

# uponor

## Uponor Decibel – odhlučnený systém domovej kanalizácie



## Uponor Decibel odhlučnený kanalizačný systém

Uponor Decibel je kompletný systém kanalizácie pozostávajúci z rúrok a potrebných dielov, ktoré sú k dispozícii v rozmeroch od 50 až 160 mm. Je vhodný pre novostavby a rekonštrukcie. Minerálne zosilnený polypropylén, viacvrstvomá štruktúra a vysoká objemová hmotnosť zabezpečuje systému Decibel dokonalé vlastnosti a veľmi nízke hodnoty hluku. Uponor systém Decibel sa výborne hodí do akusticky náročných stavieb.

Hladký povrch je odolný voči poškrabaniu a zároveň minimalizuje riziko upchatia. Systém je vyvinutý v súlade so všetkými požiadavkami Európskych Štandardov EN 1451. Každá rúra je kontrolovaná a všetky diely sú jednotlivo testované, čím môžeme garantovať dlhú bezúdržbovú životnosť.

### Akusticky testovaný v Fraunhofer inštitúte

Výsledky merania systému Decibel podľa normy EN 14366 (Fraunhofer inštitút). Standardizované testovacie podmienky umožňujú vzájomné porovnanie zvuku tlmiacich systémov odpadu.

Prietok l/s	Úroveň zvuku $L_{sc,A}$ dB (A)
0,5	< 10
1,0	< 10
2,0	< 10
4,0	14

Keď je hladina akustického tlaku nižšia ako 10 dB (A), do skúšobnej správy sa zapíše <10 dB (A). Hladina akustického tlaku nižšia ako 10 dB nie je v bežných podmienkach bývania pozorovateľná.



### Ako tlmí Decibel zvuk?

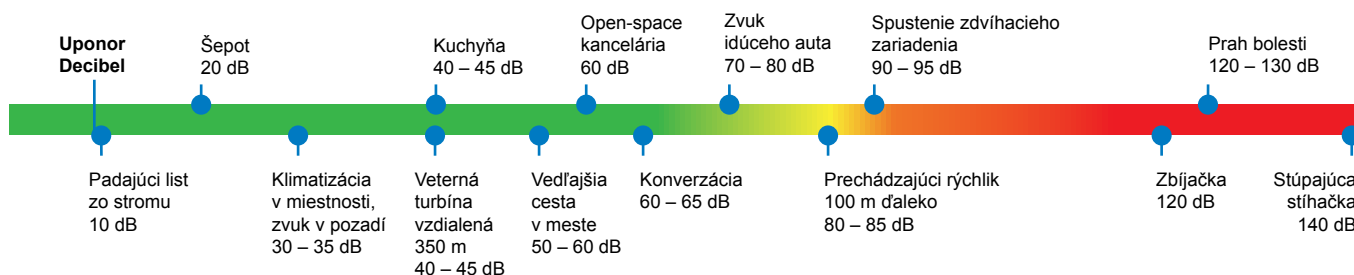

## Uponor Decibel



Položka č.	de mm	L mm	Popis	V dĺžke	Jedn.	Cena / Jedn.
1088228	50	500	Uponor Decibel hrdlová rúra 50 0,5 m	0,5	ks	3,20
1000196	50	1000	Uponor Decibel hrdlová rúra 50 1 m	1	ks	4,70
1092380	50	2000	Uponor Decibel hrdlová rúra 50 2m	2	ks	8,40
1000193	50	3000	Uponor Decibel hrdlová rúra 50 3 m	3	ks	13,70
1088229	75	500	Uponor Decibel hrdlová rúra 75 0,5 m	0,5	ks	4,70
1000197	75	100	Uponor Decibel hrdlová rúra 75 1 m	1	ks	7,40
1000194	75	3000	Uponor Decibel hrdlová rúra 75 3 m	3	ks	18,9
1088230	110	500	Uponor Decibel hrdlová rúra 110 0,5 m	0,5	ks	6,80
1000198	110	1000	Uponor Decibel hrdlová rúra 110 1 m	1	ks	13,70
1092381	110	2000	Uponor Decibel hrdlová rúra 110 2 m	2	ks	20,10
1000195	110	3000	Uponor Decibel hrdlová rúra 110 3 m	3	ks	32,60
1087215	160	1000	Uponor Decibel hrdlová rúra 160 1 m	1	ks	22,10
1087214	160	3000	Uponor Decibel hrdlová rúra 160 3 m	3	ks	57,80



### Uponor Decibel koleno 15°

Uponor Decibel je plastový potrubný systém podľa EN 1451 určený na odvod odpadovej a dažďovej vody v budovách s vysokými požiadavkami na akustiku. Decibel koleno s gumeným tesnením. Charakteristika: Prvotriedna zvuková izolácia podľa EN 14366 / DIN 4109 / VDI 4100. Materiál: 3-vrstvová konštrukcia PP/PP-MD/PP. Polypropylén modifikovaný minerálnymi vláknami. Farba: Biela.

Položka č.	de (mm)	L1 (mm)	L2 (mm)	$\alpha$	Popis	Balenie	Jedn.	Cena / Jedn.
1000199	50	5	50	15	Uponor Decibel koleno 50 15°	1	ks	1,20
1000203	75	8	60	15	Uponor Decibel koleno 75 15°	1	ks	1,80
1000207	110	11	70	15	Uponor Decibel koleno 110 15°	1	ks	4,40
1087216	160	36	118	15	Uponor Decibel koleno 160 15°	1	ks	8,03



### Uponor Decibel koleno 30°

Uponor Decibel je plastový potrubný systém podľa EN 1451 určený na odvod odpadovej a dažďovej vody v budovách s vysokými požiadavkami na akustiku. Decibel koleno s gumeným tesnením. Charakteristika: Prvotriedna zvuková izolácia podľa EN 14366 / DIN 4109 / VDI 4100. Materiál: 3-vrstvová konštrukcia PP/PP-MD/PP. Polypropylén modifikovaný minerálnymi vláknami. Farba: Biela.

Položka č.	de (mm)	L1 (mm)	L2 (mm)	$\alpha$	Popis	Balenie	Jedn.	Cena / Jedn.
1000200	50	10	55	30	Uponor Decibel koleno 50 30°	1	ks	1,20
1000204	75	14	66	30	Uponor Decibel koleno 75 30°	1	ks	1,80
1000208	110	18	77	30	Uponor Decibel koleno 110 30°	1	ks	4,40
1087217	160	37	138	30	Uponor Decibel koleno 160 30°	1	ks	8,34

## Uponor Decibel



Položka č.	de (mm)	L1 (mm)	L2 (mm)	$\alpha$	Popis	Balenie	Jedn.	Cena / Jedn.
<b>1000201</b>	50	14	58	45	Uponor Decibel koleno 50 45° DEG	1	ks	1,20
<b>1000205</b>	75	20	72	45	Uponor Decibel koleno 75 45° DEG	1	ks	1,80
<b>1000209</b>	110	27	86	45	Uponor Decibel koleno 110 45° DEG	1	ks	4,40
<b>1087218</b>	160	40	153	45	Uponor Decibel koleno 160 45° DEG	1	ks	8,71

### Uponor Decibel koleno 45°

Uponor Decibel je plastový potrubný systém podľa EN 1451 určený na odvod odpadovej a dažďovej vody v budovách s vysokými požiadavkami na akustiku. Decibel koleno s gumeným tesnením. Charakteristika: Prvotriedna zvuková izolácia podľa EN 14366 / DIN 4109 / VDI 4100. Materiál: 3-vrstvová konštrukcia PP/PP-MD/PP. Polypropylén modifikovaný minerálnymi vláknami. Farba: Biela.

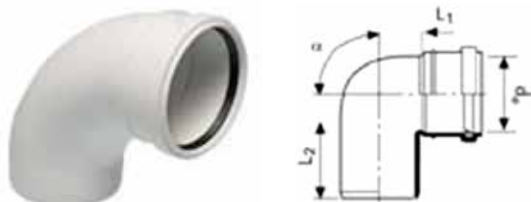

Položka č.	de (mm)	L1 (mm)	L2 (mm)	$\alpha$	Popis	Balenie	Jedn.	Cena / Jedn.
<b>1000202</b>	50	29	73	88,5	Uponor Decibel koleno 50 88,5° DEG	1	ks	1,20
<b>1000206</b>	75	43	91	88,5	Uponor Decibel koleno 75 88,5° DEG	1	ks	1,80
<b>1000210</b>	110	68	125	88,5	Uponor Decibel koleno 110 88,5° DEG	1	ks	4,40

### Uponor Decibel koleno 88,5°

Uponor Decibel je plastový potrubný systém podľa EN 1451 určený na odvod odpadovej a dažďovej vody v budovách s vysokými požiadavkami na akustiku. Decibel koleno s gumeným tesnením. Charakteristika: Prvotriedna zvuková izolácia podľa EN 14366 / DIN 4109 / VDI 4100. Materiál: 3-vrstvová konštrukcia PP/PP-MD/PP. Polypropylén modifikovaný minerálnymi vláknami. Farba: Biela.

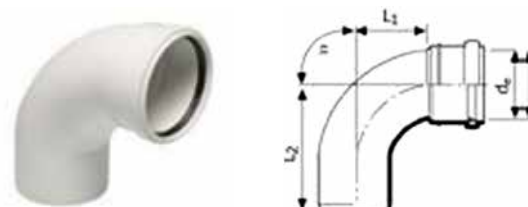

Položka č.	de (mm)	L1 (mm)	L2 (mm)	$\alpha$	Popis	Balenie	Jedn.	Cena / Jedn.
<b>1089592</b>	75	85	138	88,5	Uponor Decibel oblúk 75 88,5° DEG	1	ks	3,20
<b>1000211</b>	110	105	167	88,5	Uponor Decibel oblúk 110 88,5° DEG	1	ks	4,40
<b>1087219</b>	160	158	235	87,5	Uponor Decibel oblúk 160 87,5° DEG	1	ks	11,20

### Uponor Decibel oblúk 88,5°

Uponor Decibel je plastový potrubný systém podľa EN 1451 určený na odvod odpadovej a dažďovej vody v budovách s vysokými požiadavkami na akustiku. Decibel oblúk s gumeným tesnením. Charakteristika: Prvotriedna zvuková izolácia podľa EN 14366 / DIN 4109 / VDI 4100. Materiál: 3-vrstvová konštrukcia PP/PP-MD/PP. Polypropylén modifikovaný minerálnymi vláknami. Farba: Biela.

## Uponor Decibel

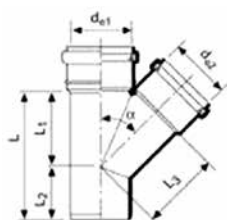

### Uponor Decibel odbočky 45°

Uponor Decibel je plastový potrubný systém podľa EN 1451 určený na odvod odpadovej a dažďovej vody v budovách s vysokými požiadavkami na akustiku. Decibel odbočka s gumeným tesnením. Charakteristika: Prvotriedna zvuková izolácia podľa EN 14366 / DIN 4109 / VDI 4100. Materiál: 3-vrstvová konštrukcia PP/PP-MD/PP. Polypropylén modifikovaný minerálnymi vláknami. Farba: Biela.

Položka č.	de1 (mm)	de2 (mm)	L (mm)	L1 (mm)	L2 (mm)	L3 (mm)	$\alpha$	Popis	Balenie	Jedn.	Cena / Jedn.
1000212	50	50	118	61	57	61	45	Uponor Decibel odbočka 50/50-45° DEG	1	ks	2,10
1000213	75	50	129	73	56	78	45	Uponor Decibel odbočka 75/50-45° DEG	1	ks	2,80
1000214	75	75	161	91	70	91	45	Uponor Decibel odbočka 75/75-45° DEG	1	ks	4,60
1000215	110	50	176	95	81	113	45	Uponor Decibel odbočka 110/50-45° DEG	1	ks	4,90
1000216	110	75	173	109	64	116	45	Uponor Decibel odbočka 110/75-45° DEG	1	ks	6,30
1000217	110	110	207	133	74	133	45	Uponor Decibel odbočka 110/110-45° DEG	1	ks	7,40
1087220	160	110	322	196	126	174	45	Uponor Decibel odbočka 160/110-45° DEG	1	ks	12,21
1087221	160	160	317	196	121	196	45	Uponor Decibel odbočka 160/160-45° DEG	1	ks	14,63

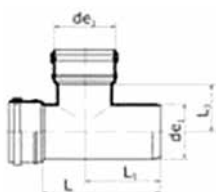

### Uponor Decibel odbočky 88,5°

Uponor Decibel je plastový potrubný systém podľa EN 1451 určený na odvod odpadovej a dažďovej vody v budovách s vysokými požiadavkami na akustiku. Decibel odbočka s gumeným tesnením. Charakteristika: Prvotriedna zvuková izolácia podľa EN 14366 / DIN 4109 / VDI 4100. Materiál: 3-vrstvová konštrukcia PP/PP-MD/PP. Polypropylén modifikovaný minerálnymi vláknami. Farba: Biela.

Položka č.	de1 (mm)	de2 (mm)	L (mm)	L2 (mm)	L3 (mm)	$\alpha$	Popis	Balenie	Jedn.	Cena / Jedn.
1000218	50	50	100	73	27	88,5	Uponor Decibel odbočka 50/50-88,5° DEG	1	ks	2,10
1000219	75	50	119	80	27	88,5	Uponor Decibel odbočka 75/50-88,5° DEG	1	ks	2,80
1000220	75	75	141	93	48	88,5	Uponor Decibel odbočka 75/75-88,5° DEG	1	ks	4,60
1000221	110	50	119	92	55	88,5	Uponor Decibel odbočka 110/50-88,5° DEG	1	ks	4,90
1000222	110	75	164	99	47	88,5	Uponor Decibel odbočka 110/75-88,5° DEG	1	ks	6,30
1000223	110	110	177	118	57	88,5	Uponor Decibel odbočka 110/110-88,5° DEG	1	ks	7,10

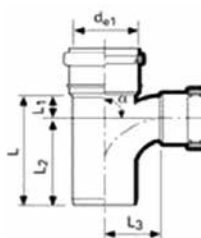

### Uponor Decibel odbočky 88,5° SWEPT

Uponor Decibel je plastový potrubný systém podľa EN 1451 určený na odvod odpadovej a dažďovej vody v budovách s vysokými požiadavkami na akustiku. Decibel odbočka SWEPT s gumeným tesnením. Charakteristika: Prvotriedna zvuková izolácia podľa EN 14366 / DIN 4109 / VDI 4100. Materiál: 3-vrstvová konštrukcia PP/PP-MD/PP. Polypropylén modifikovaný minerálnymi vláknami. Farba: Biela.

Položka č.	de1 (mm)	de2 (mm)	L (mm)	L1 (mm)	L2 (mm)	L3 (mm)	$\alpha$	Popis	Balenie	Jedn.	Cena / Jedn.
1000224	110	110	187	57	130	96	88,5	Uponor Decibel odbočka 110/110-88,5° SWEPT	1	ks	7,10



## Uponor Decibel

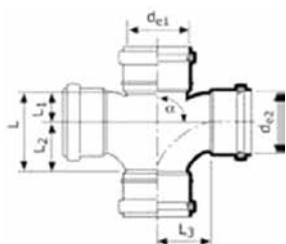

### Uponor Decibel dvojité odbočka s dvomi hrdlami

Uponor Decibel je plastový potrubný systém podľa EN 1451 určený na odvod odpadovej a dažďovej vody v budovách s vysokými požiadavkami na akustiku. Decibel dvojité odbočka s dvomi hrdlami s gumeným tesnením. Charakteristika: Prvotriedna zvuková izolácia podľa EN 14366 / DIN 4109 / VDI 4100. Materiál: 3-vrstvová konštrukcia PP/PP-MD/PP. Polypropylén modifikovaný minerálnymi vláknami. Farba: Biela.

Položka č.	de1 (mm)	de2 (mm)	L (mm)	L1 (mm)	L2 (mm)	L3 (mm)	$\alpha$	Popis	Balenie	Jedn.	Cena / Jedn.
<b>1000225</b>	110	110	143	58	85	95	88,5	Uponor Decibel dvojité odbočka 110/110-88,5°	1	ks	9,90

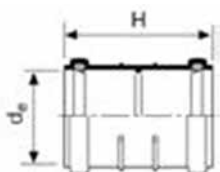

### Uponor Decibel násuvná tvarovka

Uponor Decibel je plastový potrubný systém podľa EN 1451 určený na odvod odpadovej a dažďovej vody v budovách s vysokými požiadavkami na akustiku. Decibel násuvná tvarovka s gumeným tesnením. Charakteristika: Prvotriedna zvuková izolácia podľa EN 14366 / DIN 4109 / VDI 4100. Materiál: 3-vrstvová konštrukcia PP/PP-MD/PP. Polypropylén modifikovaný minerálnymi vláknami. Farba: Biela.

Položka č.	de (mm)	H (mm)	Popis	Balenie	Jedn.	Cena / Jedn.
<b>1000229</b>	50	89	Uponor Decibel násuvná tvarovka 50	1	ks	1,68
<b>1000230</b>	75	106	Uponor Decibel násuvná tvarovka 75	1	ks	2,11
<b>1000231</b>	110	120	Uponor Decibel násuvná tvarovka 110	1	ks	2,60
<b>1087223</b>	160	154	Uponor Decibel násuvná tvarovka 160	1	ks	5,39

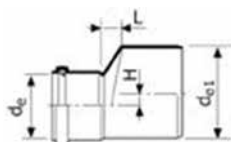

### Uponor Decibel redukcia

Uponor Decibel je plastový potrubný systém podľa EN 1451 určený na odvod odpadovej a dažďovej vody v budovách s vysokými požiadavkami na akustiku. Decibel redukcia s gumeným tesnením. Charakteristika: Prvotriedna zvuková izolácia podľa EN 14366 / DIN 4109 / VDI 4100. Materiál: 3-vrstvová konštrukcia PP/PP-MD/PP. Polypropylén modifikovaný minerálnymi vláknami. Farba: Biela.

Položka č.	de (mm)	de1 (mm)	H (mm)	L (mm)	Popis	Balenie	Jedn.	Cena / Jedn.
<b>1000232</b>	50	75	13	18	Uponor Decibel redukcia 75/50	1	ks	1,50
<b>1000233</b>	50	110	30	38	Uponor Decibel redukcia 110/50	1	ks	2,30
<b>1000234</b>	75	110	18	26	Uponor Decibel redukcia 110/75	1	ks	3,00
<b>1087224</b>	110	160	25	32	Uponor Decibel redukcia 160/110	1	ks	5,89

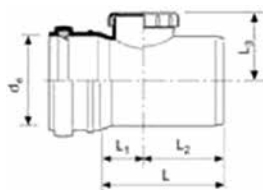

### Uponor Decibel čistiaci kus

Uponor Decibel je plastový potrubný systém podľa EN 1451 určený na odvod odpadovej a dažďovej vody v budovách s vysokými požiadavkami na akustiku. Decibel čistiaci kus s gumeným tesnením. Charakteristika: Prvotriedna zvuková izolácia podľa EN 14366 / DIN 4109 / VDI 4100. Materiál: 3-vrstvová konštrukcia PP/PP-MD/PP. Polypropylén modifikovaný minerálnymi vláknami. Farba: Biela.

Položka č.	de (mm)	L (mm)	L1 (mm)	L2 (mm)	L3 (mm)	Popis	Balenie	Jedn.	Cena / Jedn.
<b>1092187</b>	110	200	51	112	90	Uponor Decibel čistiaci kus 110	1	ks	7,25
<b>1087225</b>	160	200	63	137	119	Uponor Decibel čistiaci kus 160	1	ks	13,58

## Uponor Decibel



### Uponor Decibel expanzné potrubie

Uponor Decibel je plastový potrubný systém podľa EN 1451 určený na odvod odpadovej a dažďovej vody v budovách s vysokými požiadavkami na akustiku. Decibel expanzné potrubie s gumeným tesnením. Charakteristika: Prvotriedna zvuková izolácia podľa EN 14366 / DIN 4109 / VDI 4100. Materiál: 3-vrstvová konštrukcia PP/PP-MD/PP. Polypropylén modifikovaný minerálnymi vláknami. Farba: Biela.

Položka č.	de (mm)	L (mm)	L1 (mm)	Popis	Balenie	Jedn.	Cena / Jedn.
<b>1000235</b>	110	83	265	Uponor Decibel expanzné potrubie 110	1	ks	8,40

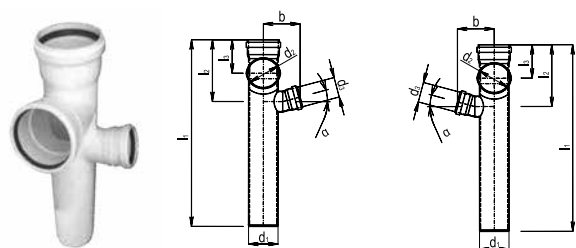

### Uponor Decibel paneláková dvojodbočka dĺžky 1 m

Uponor Decibel je plastový potrubný systém podľa EN 1451 určený na odvod odpadovej a dažďovej vody v budovách s vysokými požiadavkami na akustiku. Decibel paneláková dvojodbočka s gumeným tesnením. Charakteristika: Prvotriedna zvuková izolácia podľa EN 14366 / DIN 4109 / VDI 4100. Materiál: 3-vrstvová konštrukcia PP/PP-MD/PP. Polypropylén modifikovaný minerálnymi vláknami. Farba: Biela.

Položka č.	d1 (mm)	d2 (mm)	d3 (mm)	l1 (mm)	l2 (mm)	l3 (mm)	b (mm)	$\alpha$	Popis	Balenie	Jedn.	Cena / Jedn.
<b>DEC-1,0-RIGHT</b>	110	110	75	1065	230	145	137	15	Uponor Decibel paneláková dvojodbočka 110/110/75, pravá 1,0	1	ks	26,00
<b>DEC-1,0-LEFT</b>	110	110	75	1065	230	145	137	15	Uponor Decibel paneláková dvojodbočka 110/110/75, ľavá 1,0	1	ks	26,00

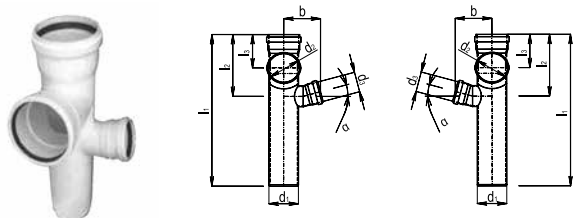

### Uponor Decibel paneláková dvojodbočka dĺžky 0,5 m

Uponor Decibel je plastový potrubný systém podľa EN 1451 určený na odvod odpadovej a dažďovej vody v budovách s vysokými požiadavkami na akustiku. Decibel paneláková dvojodbočka s gumeným tesnením. Charakteristika: Prvotriedna zvuková izolácia podľa EN 14366 / DIN 4109 / VDI 4100. Materiál: 3-vrstvová konštrukcia

Položka č.	d1 (mm)	d2 (mm)	d3 (mm)	l1 (mm)	l2 (mm)	l3 (mm)	b (mm)	$\alpha$	Popis	Balenie	Jedn.	Cena / Jedn.
<b>DEC-0,5-RIGHT</b>	110	110	75	565	230	145	137	15	Uponor Decibel paneláková dvojodbočka 110/110/75, pravá 0,5	1	ks	26,00
<b>DEC-0,5-LEFT</b>	110	110	75	565	230	145	137	15	Uponor Decibel paneláková dvojodbočka 110/110/75, ľavá 0,5	1	ks	26,00

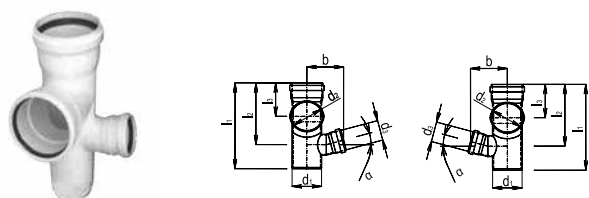

### Uponor Decibel paneláková dvojodbočka dĺžky 0,32 m

Uponor Decibel je plastový potrubný systém podľa EN 1451 určený na odvod odpadovej a dažďovej vody v budovách s vysokými požiadavkami na akustiku. Decibel paneláková dvojodbočka s gumeným tesnením. Charakteristika: Prvotriedna zvuková izolácia podľa EN 14366 / DIN 4109 / VDI 4100. Materiál: 3-vrstvová konštrukcia PP/PP-MD/PP. Polypropylén modifikovaný minerálnymi vláknami. Farba: Biela.

Položka č.	d1 (mm)	d2 (mm)	d3 (mm)	l1 (mm)	l2 (mm)	l3 (mm)	b (mm)	$\alpha$	Popis	Balenie	Jedn.	Cena / Jedn.
<b>DEC-0,32-RIGHT</b>	110	110	75	385	230	145	137	15	Uponor Decibel paneláková dvojodbočka 110/110/75, pravá 0,32	1	ks	27,00
<b>DEC-0,32-LEFT</b>	110	110	75	385	230	145	137	15	Uponor Decibel paneláková dvojodbočka 110/110/75, ľavá 0,32	1	ks	27,00

## Uponor Decibel

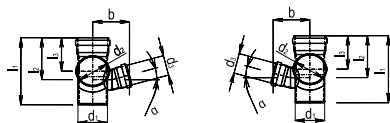

### Uponor Decibel paneláková dvojodbočka dĺžky 0,25 m

Uponor Decibel je plastový potrubný systém podľa EN 1451 určený na odvod odpadovej a dažďovej vody v budovách s vysokými požiadavkami na akustiku. Decibel paneláková dvojodbočka s gumeným tesnením. Charakteristika: Prvotriedna zvuková izolácia podľa EN 14366 / DIN 4109 / VDI 4100. Materiál: 3-vrstvová konštrukcia PP/PP-MD/PP. Polypropylén modifikovaný minerálnymi vláknami. Farba: Biela.

Položka č.	d1 (mm)	d2 (mm)	d3 (mm)	l1 (mm)	l2 (mm)	l3 (mm)	b (mm)	$\alpha$	Popis	Balenie	Jedn.	Cena / Jedn.
<b>DEC-0,25-RIGHT</b>	110	110	75	385	155	145	137	15	Uponor Decibel paneláková dvojodbočka 110/110/75, pravá 0,25	1	ks	27,00
<b>DEC-0,25-LEFT</b>	110	110	75	385	155	145	137	15	Uponor Decibel paneláková dvojodbočka 110/110/75, ľavá 0,25	1	ks	27,00

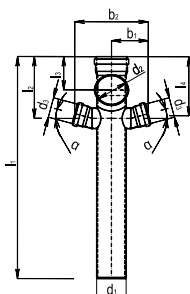

### Uponor Decibel paneláková trojodbočka dĺžky 1 m

Uponor Decibel je plastový potrubný systém podľa EN 1451 určený na odvod odpadovej a dažďovej vody v budovách s vysokými požiadavkami na akustiku. Decibel paneláková trojodbočka s gumeným tesnením. Charakteristika: Prvotriedna zvuková izolácia podľa EN 14366 / DIN 4109 / VDI 4100. Materiál: 3-vrstvová konštrukcia PP/PP-MD/PP. Polypropylén modifikovaný minerálnymi vláknami. Farba: Biela.

Položka č.	d1 (mm)	d2 (mm)	d3 (mm)	l1 (mm)	l2 (mm)	l3 (mm)	l4 (mm)	b1 (mm)	b2 (mm)	$\alpha$	Popis	Balenie	Jedn.	Cena / Jedn.
<b>DEC-1,0-R/L</b>	110	110	75	1065	230	145	230	137	274	15	Uponor Decibel paneláková trojodbočka 110/110/75/75, 1,0 m	1	ks	39,00

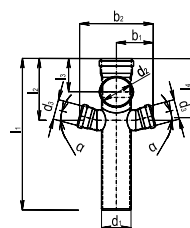

### Uponor Decibel paneláková trojodbočka dĺžky 0,5 m

Uponor Decibel je plastový potrubný systém podľa EN 1451 určený na odvod odpadovej a dažďovej vody v budovách s vysokými požiadavkami na akustiku. Decibel paneláková trojodbočka s gumeným tesnením. Charakteristika: Prvotriedna zvuková izolácia podľa EN 14366 / DIN 4109 / VDI 4100. Materiál: 3-vrstvová konštrukcia PP/PP-MD/PP. Polypropylén modifikovaný minerálnymi vláknami. Farba: Biela.

Položka č.	d1 (mm)	d2 (mm)	d3 (mm)	l1 (mm)	l2 (mm)	l3 (mm)	l4 (mm)	b1 (mm)	b2 (mm)	$\alpha$	Popis	Balenie	Jedn.	Cena / Jedn.
<b>DEC-0,5-R/L</b>	110	110	75	565	230	155	230	137	274	15	Uponor Decibel paneláková trojodbočka 110/110/75/75, 0,5 m	1	ks	36,00

## Uponor Decibel

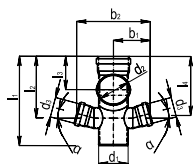

### Uponor Decibel paneláková trojodbočka dĺžky 0,32 m

Uponor Decibel je plastový potrubný systém podľa EN 1451 určený na odvod odpadovej a dažďovej vody v budovách s vysokými požiadavkami na akustiku. Decibel paneláková trojodbočka s gumeným tesnením. Charakteristika: Prvotriedna zvuková izolácia podľa EN 14366 / DIN 4109 / VDI 4100. Materiál: 3-vrstvová konštrukcia PP/PP-MD/PP. Polypropylén modifikovaný minerálnymi vláknami. Farba: Biela.

Položka č.	d1 (mm)	d2 (mm)	d3 (mm)	l1 (mm)	l2 (mm)	l3 (mm)	l4 (mm)	b1 (mm)	b2 (mm)	α	Popis	Balenie	Jedn.	Cena / Jedn.
<b>DEC-0,32-R/L</b>	110	110	75	385	230	145	230	137	274	15	Uponor Decibel paneláková trojodbočka 110/110/75/75, 0,32 m	1	ks	37,00

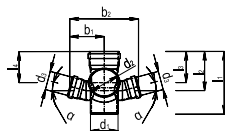

### Uponor Decibel paneláková trojodbočka dĺžky 0,25 m

Uponor Decibel je plastový potrubný systém podľa EN 1451 určený na odvod odpadovej a dažďovej vody v budovách s vysokými požiadavkami na akustiku. Decibel koleno s gumeným tesnením. Charakteristika: Prvotriedna zvuková izolácia podľa EN 14366 / DIN 4109 / VDI 4100. Materiál: 3-vrstvová konštrukcia PP/PP-MD/PP. Polypropylén modifikovaný minerálnymi vláknami. Farba: Biela.

Položka č.	d1 (mm)	d2 (mm)	d3 (mm)	l1 (mm)	l2 (mm)	l3 (mm)	l4 (mm)	b1 (mm)	b2 (mm)	α	Popis	Balenie	Jedn.	Cena / Jedn.
<b>DEC-0,25-R/L</b>	110	110	75	315	230	145	230	137	274	15	Uponor Decibel paneláková trojodbočka 110/110/75/75, 0,25 m	1	ks	37,00

## Register položiek

Obj. číslo	Strany	Obj. číslo	Strany	Obj. číslo	Strany	Obj. číslo	Strany
1000015	82, 87	1001206	45	1007094	124	1008932	46, 79, 85
1000016	121	1001220	44	1007095	124	1008963	45
1000017	82	1001229	113	1007234	75	1008964	45
1000018	81	1001230	113	1007355	221	1008975	44
1000019	82	1001231	113	1007360	223	1008976	44
1000080	120	1001235	46	1007361	223	1009008	56
1000082	121	1001240	47	1007362	223	1009052	218
1000084	121	1001245	47	1007363	223	1009209	107, 108
1000193	227	1001250	47	1007365	223	1009214	110
1000194	227	1001337	116	1007366	223	1009215	109
1000195	227	1001420	48	1007367	223	1009216	132
1000196	227	1001422	48	1007370	223	1009217	110
1000197	227	1001424	48	1007371	223	1009226	71, 78, 87
1000198	227	1001426	48	1007372	223	1009227	71, 78, 87
1000199	227	1001428	48	1007373	223	1009228	44, 78, 83, 87, 100
1000200	227	1002295	132	1008334	131	1009230	78, 83, 87, 100
1000201	228	1002296	77	1008407	45	1009231	78, 83, 87, 100, 103
1000202	228	1002297	77	1008424	45	1010512	126
1000203	227	1002356	205	1008440	89, 94	1011370	40
1000204	227	1002357	195	1008497	116	1011373	40
1000205	228	1004064	131	1008669	46	1012858	17, 45
1000206	228	1005017	131	1008671	46	1012859	17, 45
1000207	227	1005049	67, 121	1008673	46	1012860	17, 45
1000208	227	1005100	110, 112, 191, 194	1008674	47	1012862	17, 45
1000209	228	1005261	63	1008675	47	1012863	17, 45
1000210	228	1005263	63, 93, 101, 104	1008676	47	1012864	17, 45
1000211	228	1005264	63, 83, 93, 100, 103	1008678	47	1012866	17, 45
1000212	229	1005265	64, 93, 100, 103	1008679	47	1012867	17, 45
1000213	229	1005266	64, 93, 112	1008680	47	1012869	17, 45
1000214	229	1005267	120	1008681	47	1012872	17, 45
1000215	229	1005274	64, 81, 91	1008683	47	1012913	112
1000216	229	1005358	81, 91	1008684	47	1013127	81
1000217	229	1005477	69	1008685	47	1013134	38
1000218	229	1005478	69	1008686	47	1013137	39, 56
1000219	229	1005481	70	1008688	47	1013138	39, 56
1000220	229	1005482	70	1008689	48	1013139	39, 56
1000221	229	1005484	70	1008690	48	1013140	39, 56
1000222	229	1005485	66	1008691	48	1013142	39
1000223	229	1005486	66	1008694	48	1013144	39
1000224	229	1005498	81, 91	1008695	48	1013145	39
1000225	230	1005675	64	1008696	48	1013146	39
1000226	230	1006247	132	1008697	48	1013371	15
1000227	230	1006290	132	1008699	48	1013446	15
1000228	230	1006330	132	1008700	48	1013448	15
1000229	230	1006638	123	1008701	48	1013449	15
1000230	230	1006640	123, 132	1008702	48	1013451	15
1000231	230	1006641	28	1008703	48	1013453	15
1000232	230	1007077	38	1008707	48	1013455	15
1000233	230	1007078	39, 126	1008708	48	1013457	15
1000234	230	1007079	39, 126	1008709	48	1013623	16
1000235	231	1007080	39, 126	1008710	48	1013624	16
1000236	231	1007081	39, 126	1008711	48	1013625	16
1000312	193	1007084	125	1008712	48	1013626	16
1000313	193	1007086	125	1008713	48	1013627	16
1000314	193	1007087	125	1008714	49	1013628	17
1001201	45	1007088	125	1008715	49	1013629	17
1001202	45	1007091	124	1008718	49	1013630	17
1001203	45	1007093	124	1008719	49	1013679	17

## Register položiek

Obj. číslo	Strany
1013681	17
1013729	123
1013734	123
1013737	123
1013739	123
1013756	126
1013760	126
1013762	126
1013764	126
1013765	126
1013792	123
1013794	123
1013830	38, 55
1013894	28
1013906	38, 55
1013907	28
1013914	29
1013932	29
1013970	38
1013978	38
1014107	117
1014109	117
1014111	117
1014117	117
1014120	117
1014121	116, 118
1014122	112
1014123	117
1014139	117
1014143	28
1014145	29
1014320	122
1014334	122
1014339	123
1014344	123
1014519	29
1014525	21
1014534	21
1014536	21
1014558	29
1014561	21
1014564	21
1014567	21
1014574	21
1014577	21
1014580	21
1014584	29
1014589	21
1014592	21
1014599	21
1014602	21
1014607	29
1014610	21
1014613	21
1014618	21
1014621	21
1014679	22
1014686	22

Obj. číslo	Strany
1014692	23
1014724	22
1014729	22
1014732	22
1014736	23
1014739	23
1014746	22
1014751	22
1014755	22
1014757	23
1014761	23
1014765	22
1014770	22
1014774	23
1014812	23
1014825	23
1014918	25
1014923	26
1014927	27
1014931	25
1014957	26
1014961	26
1014970	26
1014976	25
1014981	26
1014983	26
1014987	25
1014991	25
1014996	26
1015000	26
1015002	26
1015015	26
1015017	26
1015021	26
1015025	26
1015028	25
1015033	26
1015038	27
1015044	25
1015048	25
1015053	26
1015060	26
1015064	26
1015068	26
1015073	25
1015082	27
1015088	25
1015091	25
1015164	24, 72, 79, 84, 89
1015179	24
1015187	24
1015194	24
1015202	24
1015205	24
1015215	24
1015217	24
1015219	24

Obj. číslo	Strany
1015270	27
1015274	27
1015283	27
1015286	27
1015295	27
1015297	27
1015301	27
1015345	35
1015425	37
1015454	35
1015455	35
1015512	35
1015515	35
1015559	36
1015572	35
1015626	37
1015628	37
1015631	37
1015636	36
1015653	37
1015739	122
1015764	124
1015768	125
1015777	124
1015780	124
1015792	125
1015808	123
1016703	69
1018110	211
1018111	211
1018112	211
1018113	211
1018114	211
1018115	211
1018116	211
1018117	212
1018118	212
1018119	212
1018120	212
1018121	212
1018122	212
1018123	212
1018124	213
1018125	213
1018126	213
1018127	213
1018128	213
1018129	213
1018130	213
1018131	213
1018132	211
1018133	211
1018134	211
1018135	211
1018136	211
1018137	211
1018138	211
1018139	212

Obj. číslo	Strany
1018140	212
1018141	212
1018142	212
1018147	212
1018148	212
1018149	212
1018245	220
1018268	222
1018269	222
1018296	224
1018302	219
1018303	219
1018304	219
1018305	219
1018306	220
1018307	220
1018308	220
1018309	220
1018310	220
1018311	220
1018312	220
1018313	220
1018314	220
1018315	220
1018316	220
1018326	222
1018327	222
1018328	216
1018329	216
1018330	216
1018331	216
1018332	216
1018333	216
1018334	216
1018335	216
1018336	217
1018338	217
1018339	217
1018340	217
1018341	217
1018342	217
1018343	217
1018345	217
1018346	217
1018347	217
1018348	217
1018350	217
1018351	217
1018352	217
1018353	217
1018355	218
1018356	218
1018357	218
1018358	218
1018359	219
1018360	219
1018362	219
1018364	219

## Register položiek

Obj. číslo	Strany	Obj. číslo	Strany	Obj. číslo	Strany	Obj. číslo	Strany
1018368	218	1023003	50	1029142	32	1045477	114
1018369	218	1023004	50	1029143	32	1045478	114
1018371	218	1023005	50	1029144	32	1045479	114
1018372	218	1023006	50	1029145	32	1045480	114
1018374	218	1023007	50	1029146	32	1045481	114
1018375	218	1023008	50	1030134	119	1045489	46
1018376	218	1023009	49	1030135	119	1045542	113
1018378	224	1023010	49	1030580	107, 108	1045570	150, 165, 188
1018379	222	1023011	49	1030581	107, 108	1045813	118
1018380	222	1023012	49	1030582	107, 108	1045815	118
1018381	222	1023013	49	1030583	107, 108	1045816	119
1018385	224	1023014	49	1030584	107, 108	1046386	18
1018400	219	1023015	49	1030585	107, 108	1046387	18
1018401	219	1023016	49	1032701	110, 112	1046388	18
1018402	219	1023017	49	1032702	109	1046389	18
1018403	219	1023018	49	1033864	45	1046390	19
1018404	219	1023019	50	1033865	45	1046391	19
1018405	219	1023020	50	1034227	222	1046392	19
1018406	219	1023021	50	1034228	222	1046393	19
1018407	219	1023022	50	1034229	222	1046394	19
1020354	195	1023023	50	1034268	222	1046395	19
1020506	103	1023024	50	1034524	110	1046396	19
1020518	92, 101, 104	1023025	50	1034535	71, 78, 87	1046397	19
1020524	92, 101, 105	1023026	50	1035807	132	1046398	19
1021980	15	1023027	115	1036036	212	1046399	19
1021981	15	1023028	115	1038419	52	1046400	19
1022682	45	1023029	115	1038420	52	1046401	20
1022689	44	1023037	54	1038421	52	1046402	20
1022714	18	1023040	51	1042388	46, 72, 75, 79, 84, 89	1046403	20
1022715	18	1023041	51	1042420	107, 108, 109	1046404	20
1022716	18	1023042	51	1042471	107, 108, 109	1046405	20
1022717	18	1023045	55	1042836	46, 79, 85, 94, 101, 104	1046406	20
1022718	18	1023046	55	1042840	46	1046477	34
1022719	18	1023049	55	1042859	47	1046478	34
1022720	18	1023050	55	1042861	47	1046541	125
1022721	18	1023161	52	1042862	48	1046542	125
1022722	19	1023170	217	1042863	48	1046543	126
1022723	19	1023176	56	1042864	48	1046544	126
1022724	19	1025883	72, 78, 88	1042866	46	1046545	126
1022725	19	1029121	32	1042867	47	1046750	34
1022726	19	1029122	32	1042875	48	1046751	34
1022727	19	1029125	33	1042876	48	1046901	21
1022728	19	1029126	33	1042879	47	1046902	21
1022729	19	1029127	33	1042972	216	1046903	21
1022730	19	1029128	33	1042973	216	1046904	21
1022731	19	1029129	33	1042980	216	1046905	21
1022732	19	1029130	33	1042981	216	1046906	21
1022733	19	1029131	33	1042984	216	1046907	21
1022734	19	1029132	33	1042985	216	1046908	22
1022735	19	1029133	33	1042986	216	1046909	22
1022736	20	1029134	33	1042987	216	1046910	23
1022737	20	1029135	33	1044127	215	1046911	22
1022738	20	1029136	33	1044993	46	1046912	23
1022739	20	1029137	33	1045451	116, 117	1046913	23
1022740	20	1029138	32	1045464	46	1046914	23
1022741	20	1029139	32	1045474	114	1046916	26
1022742	20	1029140	32	1045475	114	1046917	26
1022743	20	1029141	32	1045476	114	1046918	26



## Register položiek

Obj. číslo	Strany	Obj. číslo	Strany	Obj. číslo	Strany	Obj. číslo	Strany
1046919	26	1048701	215	1059581	15	1067386	206
1046920	26	1048702	215	1059582	15	1067387	206
1046921	26	1048703	215	1059583	15	1067390	206
1046922	25	1057166	130	1059799	44	1067757	220
1046923	25	1057167	130	1059800	44	1071646	141
1046924	26	1057172	130	1059801	44	1071651	157, 176
1046925	26	1057173	130	1059802	44	1071652	138
1046926	26	1057174	130	1059820	52	1071656	198
1046927	26	1057175	130	1059821	52	1071659	140
1046928	26	1057176	130	1059822	52	1071661	199, 201
1046929	25	1057177	130	1059823	52	1071662	189
1046930	24	1057182	130	1060702	130	1071665	149
1046931	24	1057183	130	1060783	15	1071667	143
1046932	24	1057441	113	1060784	15	1071670	167, 182
1046933	24	1057453	46	1060785	15	1071671	199, 202
1046934	24	1057454	46	1060786	15	1071673	143
1046935	24	1057455	46	1060982	220	1071674	147
1046937	27	1057456	46	1060984	221	1071676	199
1046938	27	1057835	35	1060986	220	1071677	142, 158, 176
1046939	27	1057836	35	1060990	221	1071683	186
1046940	33	1057839	53	1060991	221	1071684	149, 165, 181, 187, 190
1046941	33	1057840	36, 53	1061185	130	1071685	139
1047001	88	1057841	36, 53	1061641	220	1071686	157, 175
1047002	88	1057842	36, 53	1061642	220	1071690	156
1047003	88	1057843	53	1061802	208	1071691	188
1047004	88	1057844	37, 53	1062044	44, 71, 77, 83, 87	1071693	201
1047021	34, 51	1057846	37, 54	1062045	44, 71, 77, 83, 88	1071925	123
1047022	34, 51	1057847	54	1062046	71, 77, 83, 87	1078304	207
1047191	50	1058010	46	1062845	24, 51	1078306	207
1047193	72, 75, 79, 84, 89	1058011	46	1062846	24, 51	1078307	207
1047201	51	1058012	46	1062861	24, 51	1078308	208
1047319	103	1058013	46	1062883	66, 77, 82, 92	1078309	208
1047320	103	1058014	46	1062884	66, 71, 77, 82, 92	1078365	216
1047321	103	1058015	46	1062885	66, 71, 77, 82, 92	1078366	217
1047866	49	1058086	28, 113	1062888	88	1078367	217
1047867	49	1058088	28, 113	1062889	88	1078368	216
1047877	50	1058090	28, 113	1063288	63, 82, 92	1083575	152, 168
1047878	50	1058092	28, 113	1063289	63, 82, 92	1083576	150, 166, 181
1047879	50	1058093	28, 113	1063322	75	1083577	151, 166, 182
1047880	50	1058659	66, 72, 84, 88, 94	1063381	63, 82, 92	1083586	124
1047881	50	1059396	32	1063402	75	1083605	124
1047882	50	1059397	32	1063781	113	1083608	125
1047885	51	1059398	33	1063907	88	1083610	124
1047886	51	1059399	33	1063908	130	1083612	125
1047888	51	1059400	33	1063909	130	1083868	211
1047932	54	1059401	33	1063923	100	1083869	220
1047933	54	1059402	33	1063924	100	1083871	222
1047938	51	1059403	33	1063925	100	1084575	222
1047940	51	1059404	33	1063932	94	1084690	142
1047941	51	1059572	15	1063933	94	1085095	131
1048520	116	1059573	15	1063934	94	1085096	131
1048521	116	1059574	15	1063938	92	1085097	131
1048522	116	1059575	15	1063939	93	1085098	131
1048697	215	1059576	15	1064355	120	1085099	130, 131
1048698	215	1059577	15	106528367, 72, 78, 83, 88, 93, 113		1085104	215
1048699	215	1059578	15	1065284	72, 75, 78, 83, 88, 113	1085105	215
1048700	215	1059579	15	1065286	72, 78, 83, 88, 113	1085108	214
		1059580	15	1065290	78, 83, 93, 113	1085185	44



## Register položiek

Obj. číslo	Strany
1085186	44
1085944	111
1085945	111
1085946	111
1085947	111
1085948	111
1085949	111
1085950	111
1085951	111
1085952	111
1085980	120
1085981	120
1086250	111
1086251	111
1086340	71, 78, 87
1086516	77
1086538	111
1086539	111
1086540	111
1086541	111
1086542	111
1086543	111
1086544	111
1086545	111
1086546	111
1086547	111
1086548	111
1086685	220
1086749	17
1086972	164, 180
1086973	163, 180
1086975	163, 179
1086976	162, 178
1086977	161
1086978	160
1086979	148
1086983	146
1086986	148, 164, 180, 187, 190
1087129	111
1087130	111
1087131	111
1087155	204
1087156	204
1087158	204
1087159	205
1087160	205
1087161	174
1087162	173
1087163	172
1087164	183
1087165	205
1087166	174
1087214	227
1087215	227
1087216	227
1087217	227
1087218	228
1087219	228

Obj. číslo	Strany
1087220	229
1087221	229
1087222	230
1087223	230
1087224	230
1087225	230
1087302	75
1087303	75
1087379	213
1087384	213
1087385	213
1087386	213
1087388	213
1087389	213
1087390	213
1087393	213
1087395	213
1087396	213
1087397	213
1087398	213
1087399	213
1087763	153, 170
1087778	153, 169
1087812	159, 178
1087813	158, 176
1087814	159, 177
1087815	145
1087816	144
1087817	144
1087821	159, 179
1087822	160, 178
1088045	111
1088046	111
1088047	111
1088048	111
1088049	111
1088050	111
1088051	111
1088052	111
1088053	111
1088054	111
1088055	111
1088166	71, 92
1088228	227
1088229	227
1088230	227
1088276	211
1088400	16
1088401	16
1088656	96
1088657	96
1088658	96
1088659	96
1088661	96
1088662	96
1088663	96
1088664	96
1088665	96

Obj. číslo	Strany
1088666	96
1088667	96
1088668	96
1088669	96
1088670	96
1088671	96
1088672	96
1088673	96
1088674	96
1088675	96
1088676	96
1088677	96
1088678	96
1088679	96
1088684	97
1088685	97
1088686	97
1088687	97
1088688	97
1088689	97
1088690	97
1088691	97
1088692	97
1088693	97
1088694	97
1088695	97
1088696	97
1088697	97
1088698	97
1088699	97
1088700	97
1088701	97
1088702	97
1088703	97
1088705	98
1088706	98
1088819	98
1088822	215
1088864	111
1088865	111
1088866	111
1088867	111
1088868	111
1088869	111
1088870	111
1088871	111
1088873	115
1088874	115
1088875	115
1088876	115
1088877	115
1088878	115
1088879	115
1088880	115
1088881	115
1088882	115
1088883	115

Obj. číslo	Strany
1089592	228
1089593	228
1089594	228
1089595	228
1089596	228
1089597	230
1089598	230
1089599	230
1089600	228
1089601	230
1089673	131
1089675	122
1089676	122
1089677	122
1089777	122
1089778	122
1089779	122
1089780	131
1090045	214
1090046	214
1090047	214
1090048	214
1090049	214
1090050	214
1090051	214
1090052	214
1090262	152, 168, 191, 194
1090263	191
1090942	98
1090943	98
1090944	98
1092187	230
1092380	227
1092381	227
DEC-1,0-RIGHT	231
DEC-1,0-LEFT	231
DEC-0,5-RIGHT	231
DEC-0,5-LEFT	231
DEC-0,32-RIGHT	231
DEC-0,32-LEFT	231
DEC-0,25-RIGHT	232
DEC-0,25-LEFT	232
DEC-1,0-R/L	232
DEC-0,5-R/L	232
DEC-0,32-R/L	233
DEC-0,25-R/L	233





**Uponor, s. r. o.**

Vajnorská 105  
831 04 Bratislava 3

**T** +421 – 2-32 111 300

**E** info-slovakia@uponor.com

Obchodno-technické zastúpenia:

Bratislavský kraj: +421 – 910 300 320

Západné Slovensko: +421 – 910 300 905

Stredné Slovensko: +421 – 911 300 341

Východné Slovensko: +421 – 911 300 732

[www.uponor-more.com/sk](http://www.uponor-more.com/sk)

Firma Uponor si vyhradzuje právo na zmenu cien uvedených  
v tomto katalógu. Uvedené ceny sú bez DPH.



[www.uponor.sk](http://www.uponor.sk)